

古代国府関係史料集（その3）

国府跡および国府推定地出土墨書・刻書土器集成（稿）

凡 例

1. この集成（稿）に収めた資料は、1958年7月から1994年3月の間に公表・刊行された文献等より集成したもので、古代の国府跡および国府推定地より出土した墨書・刻書土器を対象としたものである。但し、出羽国が置かれたとされる秋田城跡で1972年から1983年までに出土した墨書・刻書土器については、秋田城跡発掘調査事務所編『秋田城出土文字資料集－秋田発掘調査事務所研究紀要Ⅰ－』（1984年9月刊）、また下野国府跡で出土した墨書・刻書土器については、栃木県教育委員会編『下野国府跡資料集Ⅱ（墨書土器・硯）』（1986年3月刊）にそれぞれ集成されているので除外した。
2. 掲載資料は、延喜式等の五畿七道の諸国の順に記載したが、墨書・刻書土器が報告されていない国は省略した。
3. 掲載資料の記載様式は次の通りである。

例

（国名）
36_a 肥前国
（遺跡名） （出典）
肥前国府跡 〈佐賀県教委『肥前国府跡Ⅲ－昭和50年度～59年度発掘調査報告書』1985年3月〉
（出土遺構名）
・QF06区・SD068
（积文） （器質・器種・記載部位・記載方向） （土器年代） （図版番号）
大₂ 須恵器・坏・底部外面 8世紀後半₃ 36-1₄

- ①延喜式等に記載される五畿七道の諸国の順だが、墨書・刻書土器が報告されていない国は除外したため、墨書・刻書土器の出土例が報告されている諸国の順序とする。
 - ②報告書等に掲載された积文のなかには、再検討を必要とするものもあるが、本資料集成（稿）は原則として報告書等の积文によることとし、実物資料によらなくても明らかに訂正を必要とするもののみ、积文を訂正・追補した。
 - ③土器年代が不明あるいは不詳の場合、――で示した。
 - ④はじめの数字は国番号、あとの数字は図版番号である。
 - ⑤各遺跡に多くみられる「井」については、すでに平川南「墨書土器とその字形」（『国立歴史民俗博物館研究報告』35集,1991年）において、井戸の「井」という漢字も一部認められるが、それらの多くは一種の魔除け記号「井」の可能性が大きいと指摘している。ただ、本集成（稿）は基本的に各報告書によることとしたので、すべて漢字「井」を用いた。
4. 図版のスケールについては統一を行っていない。
本資料の作成にあたり、北條朝彦氏（愛知学院大学大学院生）、小川泰子氏の助力を得た。

1. 大和国

橿原遺跡 〈奈良県教委『橿原－奈良県史跡名勝天然記念物調査報告・第17冊一』1958年12月〉

・井戸8号
「神」 土師器 坏 底部外面 奈良時代

・井戸9号
「館」 土師器 坏 底部外面 奈良時代

「治」 土師器 坏 底部外面 奈良時代

「大」 土師器 坏 底部外面 奈良時代

・井戸14号
「□」 土師器 坏 底部外面
「忠」
「忠」

「□」 底部内面 奈良時代
「人□」

2. 河内国

船橋遺跡 〈大阪府教委『河内船橋遺跡出土遺物の研究』1958年7月〉

「 」 須恵器 高台付壺 底部外面 奈良時代後期 2-1

「玉井家」 土師器 埴 体部外面 横位 奈良時代後期 2-2

「水田他□□」 土師器 坏 底部外面 奈良時代後期 2-3

同 遺跡 〈大阪府教委『船橋遺跡発掘調査概要－藤井寺市船橋、柏原市古町所在－』1980年3月〉

「北家」 須恵器 高台付坏 底部外面 7世紀末～8世紀前半 2-4

「土」 須恵器 蓋 外面 7世紀末～8世紀前半 2-5

土師の里遺跡 〈大阪府教委『土師の里遺跡発掘調査概要』1979年3月〉

・溝5
「□」 土師器 蓋 内面 8世紀前半 2-6

「□」 土師器 坏 底部外面 8世紀前半 2-7

「土寺」 土師器 坏 底部外面 8世紀前半 2-8

「土寺」 土師器 坏 底部外面 8世紀前半 2-9

「□寺」 土師器 坏 底部外面 8世紀前半 2-10

「□」 土師器 坏 底部外面 8世紀前半 2-11

「寺」 土師器 坏 底部外面 8世紀前半 2-12

3. 和泉国

大園遺跡 〈和泉市教委『府中遺跡群発掘調査概要Ⅱ』1982年3月〉

・暗灰色粘土層
「天」 須恵器 坏 底部外面 6世紀 3-1

4. 伊賀国

伊賀国府跡 〈三重県埋文センター・センター通信『みえ』11号, 1993年10月〉

・国町D地区
「国厨」 須恵器 皿 底部外面 8～9世紀

「阿」 須恵器 蓋 外面 8～9世紀

「安」 須恵器 蓋 内面 8～9世紀 ヘラ書

「安」 須恵器 蓋 内面 8～9世紀 ヘラ書

5. 参河国

白鳥遺跡 〈豊川市教委『豊川市内遺跡発掘調査概報Ⅱ』1993年3月〉

・立会調査

「介」 灰釉陶器 高台付碗 底部外面 10世紀後半

「明」 灰釉陶器 高台付碗 底部内面

「明」 底部外面 11世紀代

6. 遠江国

御殿・二之宮遺跡 〈磐田文化財保存顕彰会『御殿・二之宮遺跡発掘調査報告Ⅰ』1981年3月〉

「花」 須恵器 高台付坏 底部外面 奈良時代末 6-1

「央」 須恵器 坏 体部外面 正位カ 奈良時代末

「万」 須恵器 坏 体部外面 正位カ 奈良時代末

「江」 須恵器 坏 体部外面 正位カ 奈良時代末

「エ」 須恵器 坏 底部外面 奈良時代末

「エ」 須恵器 坏 底部外面 奈良時代末

「刃」カ 須恵器 坏 底部外面 奈良時代末

「未」カ 灰釉陶器 碗 底部外面 奈良時代末

「七」カ 須恵器 坏 底部外面 奈良時代末

「宅」カ 須恵器 坏 底部外面 奈良時代末

「宅」カ 須恵器 坏 体部外面 正位カ 奈良時代末

「卅」 須恵器 坏 体部外面 正位カ 奈良時代末

「敢」カ 須恵器 坏 体部外面 正位カ 奈良時代末

「信」カ 土師器 坏 底部外面 奈良時代末

「□」 土師器 蓋 内面 奈良時代末 6-2

「∞」 土師器 坏 内部外面 奈良時代末

「典」カ 須恵器 蓋 内面 外面 奈良時代末 6-3

「○」 須恵器 坏 底部外面 奈良時代末

「○」 土師器 坏 体部外面 奈良時代末

「∩」 須恵器 坏 底部外面 奈良時代末

「∩」 須恵器 坏 体部外面 奈良時代末

「十」 須恵器 高台付坏 底部外面 奈良時代末 6-4

「豊」カ 須恵器 坏 底部外面 奈良時代末

「豊」カ 須恵器 坏 底部外面 奈良時代末

「太」 土師器 坏 底部外面 奈良時代末 6-5

「太」 須恵器 坏 底部外面 奈良時代末

「太」 須恵器 坏 底部外面 奈良時代末

「夫」 須恵器 蓋 内面 奈良時代末 6-6

「夫」 須恵器 坏 底部外面 奈良時代末

「夫」 須恵器 坏 底部外面 奈良時代末

「田」 須恵器 坏 底部外面 奈良時代末

「田」 須恵器 坏 底部外面 奈良時代末

「田」 須恵器 坏 底部外面 奈良時代末

「田」 須恵器 坏 体部外面 正位カ 奈良時代末

| | | | | | | | | | | |
|-----|-----|---|------|--------------------|-----------|------|-----|------|------|---------------|
| 「山」 | 須惠器 | 坏 | 底部外面 | 奈良時代末 6-7 | 「木」 | 土師器 | 坏 | 体部外面 | 正位カ | 奈良 時代末 |
| 「山」 | 須惠器 | 坏 | 底部外面 | 奈良時代末 | 「写」カ | 須惠器 | 坏 | 底部外面 | | 奈良時代末 |
| 「山」 | 須惠器 | 坏 | 底部外面 | 奈良時代末 | 「写」カ | 須惠器 | 坏 | 底部外面 | | 奈良時代末 |
| 「山」 | 須惠器 | 坏 | 底部外面 | 奈良時代末 | 「写」カ | 須惠器 | 坏 | 底部外面 | | 奈良時代末 |
| 「山」 | 須惠器 | 坏 | 体部外面 | 正位カ | 奈良 時代末 | 「写」カ | 須惠器 | 坏 | 底部外面 | 奈良時代末 |
| 「卍」 | 須惠器 | 坏 | 底部外面 | 奈良時代末 | 「写」カ | 須惠器 | 坏 | 底部外面 | | 奈良時代末 |
| 「卍」 | 須惠器 | 坏 | 底部外面 | 奈良時代末 | 「写」カ | 須惠器 | 坏 | 底部外面 | | 奈良時代末 |
| 「卍」 | 須惠器 | 坏 | 底部外面 | 奈良時代末 | 「写」カ | 須惠器 | 坏 | 底部外面 | | 奈良時代末 |
| 「卍」 | 須惠器 | 坏 | 体部外面 | 奈良時代末 6-8 | 「写」カ | 須惠器 | 坏 | 体部外面 | 正位カ | 奈良 時代末 |
| 「卍」 | 土師器 | 坏 | 底部外面 | 奈良時代末 刻書 | 「写」カ | 土師器 | 坏 | 底部外面 | | 奈良時代末 |
| 「大」 | 須惠器 | 坏 | 底部外面 | 奈良時代末 | 「写」カ | 土師器 | 坏 | 底部外面 | | 奈良時代末 |
| 「大」 | 須惠器 | 坏 | 底部外面 | 奈良時代末 | 「宗」 | 須惠器 | 坏 | 底部外面 | | 奈良時代末 |
| 「大」 | 須惠器 | 坏 | 底部外面 | 奈良時代末 | 「宗」 | 須惠器 | 坏 | 底部外面 | | 奈良時代末 |
| 「大」 | 須惠器 | 坏 | 底部外面 | 奈良時代末 | 「宗」 | 須惠器 | 坏 | 底部外面 | | 奈良時代末 |
| 「大」 | 須惠器 | 坏 | 底部外面 | 奈良時代末 | 「宗」 | 須惠器 | 坏 | 体部外面 | 正位カ | 奈良 時代末 |
| 「大」 | 土師器 | 坏 | 底部外面 | 奈良時代末 | 「宗」 | 土師器 | 坏 | 体部外面 | 正位カ | 奈良 時代末 |
| 「大」 | 土師器 | 坏 | 底部外面 | 奈良時代末 刻書 6-9 | 「宗宗」 | 土師器 | 坏 | 底部外面 | | 奈良時代末 6-10 |
| 「木」 | 須惠器 | 坏 | 底部外面 | 奈良時代末 | 「宗宗」 | | | | | |
| 「木」 | 須惠器 | 坏 | 底部外面 | 奈良時代末 | 「宗」 | 土師器 | 坏 | 底部外面 | | 奈良時代末 刻書 |
| 「木」 | 須惠器 | 坏 | 底部外面 | 奈良時代末 | 「宗」 | 土師器 | 坏 | 底部外面 | | 奈良時代末 刻書 |
| 「木」 | 須惠器 | 坏 | 底部外面 | 奈良時代末 | 「宗」 | 土師器 | 坏 | 底部外面 | | 奈良時代末 刻書 |
| 「木」 | 須惠器 | 坏 | 底部外面 | 奈良時代末 朱書 | 「宗」 | 土師器 | 坏 | 底部外面 | | 奈良時代末 刻書 |
| 「木」 | 土師器 | 坏 | 底部外面 | 奈良時代末 | 「宗」 | 土師器 | 坏 | 体部外面 | 正位カ | 奈良 時代末 |

- 「千万」 須恵器 坏 底部外面 奈良時代末
- 「藤井」 須恵器 坏 底部外面 奈良時代末
- 「綾生」 須恵器 坏 体部外面 正位カ 奈良時代末
- 「若カ佐」 須恵器 坏 体部外面 正位カ 奈良時代末
- 「若カ佐」 土師器 坏 底部外面 奈良時代末 6-11
- 「神□」 須恵器 坏 底部外面 奈良時代末
- 「敢石部」 須恵器 坏 体部外面 正位カ 奈良時代末
- 「[]石部」 須恵器 坏 体部外面 正位カ 奈良時代末
- 「[]家」 須恵器 坏 体部外面 正位カ 奈良時代末
- 「豊穀」 須恵器 蓋 内面 奈良時代末 6-12
- 「豊穀」 須恵器 坏 底部外面 奈良時代末 6-13
- 「豊穀」 須恵器 坏 底部外面 奈良時代末
- 「豊穀」 須恵器 坏 底部外面 奈良時代末
- 「不」カ 土師器 坏 底部外面 奈良時代末 刻書 6-14
- 「□」 土師器 坏 体部外面 正位カ 8世紀代 7-3
- J,地点第Ⅲ層
- 「□」 土師器 坏 体部外面 正位カ 8世紀代 7-4
- 「冊」 土師器 坏 底部外面 8世紀代 7-5
- J,地点
- 「丹」 土師器 皿 底部外面 8世紀代 7-6
- 「上甲」 土師器 皿 体部外面 正位 8世紀代 7-7
- 「春」 土師器 皿 底部外面 8世紀代 7-8
- 「丹」 土師器 皿 底部外面 8世紀代 7-9
- J,地点第Ⅲ層
- 「浄(または甲)」 土師器 皿 体部外面 8世紀代 7-10
- 「□」 土師器 皿 体部外面 8世紀代 7-11
- Q,地点第Ⅳ層
- 「毛」 土師器 坏 体部外面 正位 8世紀代 7-12
- 「地」 土師器 皿 底部外面 8世紀代 7-13
- 「金」 土師器 皿 底部外面 ———— 7-14
- V地点
- 「□□」 土師器 皿 底部外面 8世紀代 7-15

7. 甲斐国

寺本麿寺 〈春日居教委『寺本麿寺—第1・2・3次発掘調査報告書』1988年3月〉

• C,地点

「山万呂」 土師器 坏 体部外面 正位 8世紀代 7-1

• D地点

「□」 土師器 皿 体部外面 8世紀代 7-2

8. 相模国

四之宮下ノ郷遺跡 〈平塚市遺跡調査会『四之宮下ノ郷調査概報-129号線道路拡幅改良事業に伴う発掘調査No.1-』1980年3月〉

・1区-SI06
「善」 須恵器 坏 体部外面 正位 9世紀
代朱書 8-1

・同区-P2-3
「浄足」 須恵器 高台付瓶 体部外面 正位
10世紀後半 ヘラ書 8-2

・同区-P17
「ㇿ」 土師器 坏 底部外面 10世紀前半

・2区-SI01
「ㇿ」 土師器 壺 底部外面 10世紀前半

・同区-SI02
「宮」 灰釉陶器 壺 底部外面 10世紀後半
8-3

・同区-SI06
「空」 土師器 坏 体部外面 正位 10世紀
前半 8-4

「空」 土師器 坏 体部外面 正位 10世紀
前半

「ㇿ」 土師器 坏 底部外面 10世紀前半
8-5

「□」 土師器 坏 底部外面 10世紀前半
8-6

「□」 土師器 坏 底部外面 正位 10世紀
前半

・2区-SI16
「ㇿ」 土師器 坏 底部外面 10世紀前半
8-7

・3区-SI08
「空」 土師器 坏 体部外面 正位カ 10世
紀前半

「空」 土師器 皿 体部内面 正位 10世紀
前半

・同区-SK75
「空」 土師器 坏 体部外面 倒位 10世紀
前半

・同区-SK89
「刑」 土師器 坏 体部外面 正位

「日」 底部外面 10世紀前半
8-8

・同区-P02
「空」 土師器 坏 体部内面 正位カ 10世
紀前半

同 遺跡 〈湘南砂丘遺跡研究会『四之宮上郷・
下郷調査概報-129号線道路拡幅改良事業に伴う
発掘調査No.2-』1981年3月〉

・3区-SE01
「空」 土師器 高台付坏 底部外面 9世紀
後半~10世紀前半 8-9

・4区-SI02
「山」 土師器 坏 体部外面 正位 9世紀
中葉 8-10

同 遺跡 〈平塚市遺跡調査会『四之宮下郷』
1984年3月〉

・1区-SI01
「空」 土師器 坏 底部内面 10世紀前半
8-11

・同区-SI04
「井」 土師器 坏 体部内面 9世紀初頭
8-12

・同区-SI11
「□」 土師器 坏 底部外面 9世紀後半~
10世紀初頭 8-13

・同区-SB01
「ㇿ」 土師器 坏 底部内面 9世紀後半~
10世紀 8-14





・同区-SB02
「□」 土師器 坏 体部外面 9世紀後半~
10世紀 8-15

- 同区-SB05
後半～10世紀初頭 8-27

「郡」カ 土師器 高台付坏 底部外面 9世紀
後半～10世紀 8-16

 - 同区-SI08
「空」 土師器 坏 体部外面 正位 9世紀
後半 8-28
 - 同区-SI20
「空」 土師器 坏 底部内面
「空」 体部外面 正位 9世紀
後半 8-29
 - 同区-SK11
「□」 土師器 坏 体部外面 10世紀前半
 - 同区-SK28
「□」 土師器 皿 底部内面 9世紀代
 - 同区-SK66
「□」 土師器 坏 底部外面 8世紀代
 - 同区-SK75
「□」 土師器 坏 体部外面 9世紀後半
 - 同区-SK78
「西」 土師器 坏 底部外面 9世紀代
8-30
 - 同区-SK87
「富」 土師器 坏 体部外面 9世紀代
8-31
 - 同区-SK88
「空」カ 土師器 坏 底部内面 9世紀後半
 - 同区-SE01
「空」 土師器 坏 底部外面 ————
8-32
 - 「空」 土師器 坏 底部外面 ————
8-33
 - 同区-P30
「空」 土師器 皿 体部内面 正位 9世紀
代 8-34
 - 同区-遺構外
「井」(井) 土師器 坏 体部内面 正位カ 9
世紀代 8-35
- 同区-SD03
「盛」 土師器 坏 底部外面 8世紀代
8-17
- 2区-SI01
「㇗」 土師器 坏 体部外面 9世紀後半～
10世紀初頭 8-18
- 「㇗」カ 土師器 坏 体部外面 9世紀後半～
10世紀初頭 8-19
- 「㇗」 土師器 高台付碗 体部外面 9世紀
後半～10世紀初頭 8-20
- 同区-SI02
「㇗」カ 土師器 坏 体部外面 ————
- 「㇗」カ 土師器 坏 体部外面 ————
- 同区-SI06
「倉所」カ 土師器 坏 底部外面 9世紀後半
～10世紀初頭 8-21
- 「来」カ 土師器 坏 体部外面 正位 9世紀
後半～10世紀初頭 8-22
- 「□□」 土師器 高台付皿 底部外面 9世紀
後半～10世紀初頭 8-23
- 「□」 須恵器 坏 体部外面 9世紀後半～
10世紀初頭 8-24
- 「西カ□」 須恵器 高台付皿 底部外面 9世
紀後半～10世紀初頭 8-25
- 「㇗月」 灰釉陶器 高台付碗 底部外面 9世
紀後半～10世紀初頭 8-26
- 「㇗」 土師器 坏 底部外面 9世紀後半～
10世紀初頭
- 同区-SK02
「空」 須恵器 蓋 つまみ ————
- 3区-SI07
「□」 須恵器 高台付皿 底部外面 9世紀

- 「空」 土師器 皿 底部外面 9世紀代 8-36
- 「一」 土師器 坏 底部内面 9世紀代 8-37
- 4区-SI02
- 「山」 土師器 坏 底部内面 9世紀代 8-38
- 同区-SI09
- 「山」カ 土師器 坏 底部内面 8-39
- 同区-SI38
- 「大」 須恵器 坏 底部外面 8-40
- 同区-SE02
- 「山」 土師器 坏 底部内面 8-41
- 同区-SE19
- 「寺」 土師器 坏 体部外面 正位 8世紀代 8-42
- 同区-P82
- 「山」 土師器 坏 体部外面 正位 9世紀代 8-43
- 同区-遺構外
- 「木」 須恵器 坏 底部外面 8-44
- 四之宮高林寺遺跡** 〈平塚市遺跡調査会『四之宮高林寺 I』1982年3月〉
- SD14
- 「三」カ 土師器 坏 体部外面 正位 9世紀代 8-45
- 「長」 灰釉陶器 皿 底部外面 8-57
ヘラ書
- 同 遺跡** 〈平塚市教委『四之宮高林寺 II』1985年3月〉
- SI01
- 「□」 土師器 坏 体部内面 11世紀前半 8-46
- SI07
- 「□」 土師器 坏 体部内面 10世紀中葉 8-47
- SI08
- 「高」 土師器 坏 体部外面 正位 9世紀後半 8-48
- 「下□」 土師器 坏 体部内面 正位カ
- 「□」 土師器 坏 体部外面 9世紀後半 8-49
- 「日」カ 土師器 坏 体部内面 横位カ 9世紀後半 8-50
- 「□」 土師器 坏 体部内面 9世紀後半 8-51
- SI09
- 「井」 土師器 坏 底部外面 9世紀後半 8-52
- 「井」 土師器 坏 底部外面
- 「井」 土師器 坏 底部内面 9世紀後半 8-53
- SE01
- 「□」 土師器 坏 体部外面 8-54
- SD09
- 「□」 土師器 坏 体部内面 8-55
- SD11
- 「六」 土師器 坏 内面 8-56
- 「□日」 須恵器 坏 底部内面 8-57
- SD12
- 「■」 土師器 坏 底部内面 8-58
- SD13
- 「∅」 土師器 坏 体部内面

| | | | | | | |
|--|-------|-------|-------|--------------------------------------|-----------------------|-----------------------|
| 「  」 | 体部外面 | | | | 8-73 | |
| 「  」 | 底部内面 | ————— | | 「膳」カ 土師器 坏 | ————— 8-59 8-74 | |
| 「井」 | 土師器 坏 | 底部内面 | ————— | 「續」 | 土師器 坏 | ————— 8-60 8-75 |
| 「□」 | 土師器 坏 | 体部外面 | ————— | 同 遺跡・第4地区 〈平塚市遺跡調査会『四之宮高林寺Ⅲ』1986年3月〉 | | |
| 「□」 | 土師器 坏 | 体部外面 | ————— | ・SI04 | | |
| | | | | 「大住」 | 土師器 坏 底部外面 | 9世紀代 8-76 |
| 「□」 | 土師器 坏 | 内面 | ————— | 「大住」 | 土師器 坏 底部外面 | 9世紀代 8-77 |
| 「□」 | 土師器 坏 | 体部外面 | ————— | 「上」 | 土師器 坏 底部外面 | 9世紀代 8-78 |
| ・SD14 | | | | | | |
| 「  」 | 土師器 坏 | 体部内面 | ————— | 「万」 | 土師器 坏 底部内面 | 9世紀代 8-79 |
| ・SD15 | | | | ・SI05 | | |
| 「□」 | 土師器 坏 | 内面 | ————— | 「川」カ | 須恵器 坏 底部内面 | ————— 8-66 8-80 |
| 「空」 | 土師器 坏 | 底部内面 | ————— | ・SI09 | | |
| | | | | 「□」 | 土師器 坏 底部内面 | 9世紀代 8-81 |
| 「□」 | 土師器 坏 | 体部内面 | ————— | ・SI12 | | |
| | | | | 「宅カ□」 | 土師器 甕 体部内面 | 8世紀代 8-82 |
| 「  政カ所」 | 須恵器 | 高台付坏 | 底部外面 | ・SI13 | | |
| | | | ————— | 「□」 | 土師器 坏 底部内面 | 8世紀代 8-83 |
| ・SD22 | | | | ・SI14 | | |
| 「上」 | 土師器 坏 | 体部外面 | 正位 | 「□□」 | 黒色土器 坏 底部外面 | 9世紀代 8-84 |
| | | | ————— | | | |
| ・SD27 | | | | 同 遺跡・第5地区 〈同上報告書〉 | | |
| 「古ー」 | 土師器 坏 | 底部外面 | ————— | ・P36 | | |
| | | | 8-71 | 「□住」 | 土師器 坏 底部外面 | 8世紀代 8-85 |
| ・グリッド | | | | | | |
| 「曹司」 | 土師器 坏 | 底部外面 | ————— | | | |
| | | | 8-72 | | | |
| 「馬」 | 土師器 坏 | ————— | | | | |

• P54
「□」 土師器 高台付皿 底部外面 9世紀
代 8-86

• SD07
「□」 土師器 坏 底部外面 9世紀代
「大□」
「佛」 8-87

• グリッド
「大住」 土師器 高台付皿 底部外面 9世紀
代 8-88

「肺」 土師質土器 坏 体部外面 正位 10
世紀代 8-89

同 遺跡・第7地区 〈平塚市教委『諏訪前B・
高林寺』1988年3月〉

• SI06
「□」 土師器 坏 底部内面 8世紀代
8-90

• SI13
「工」 土師器 坏 体部外面 8世紀代
8-91

• SI14
「工」 土師器 坏 体部外面 9世紀代
8-92

「人」カ 土師器 坏 体部外面 正位カ 9世
紀代 8-93

「上」カ 土師器 坏 体部外面 正位カ 9世
紀代 8-94

「□」 土師器 坏 底部内面 9世紀代
8-95

「□」 土師器 坏 体部内面 9世紀代
8-96

• SI15
「井上」カ 須恵器 坏 底部内面 11世紀代
8-97

• SD06
「寿」(「上万」カ) 灰釉陶器 坏 底部外面
8-98

• 遺構外
「上」 土師器 坏 体部外面 正位
8-99

同 遺跡・第8地区 〈平塚市教委『梶谷原・
高林寺遺跡他』1990年3月〉

• SD12
「大上」 須恵器 坏 体部外面 正位 7世紀
末~8世紀初頭 8-100

• SI09
「真」 土師器 坏 体部外面 正位 9世紀
代

• SI10
「真」 土師器 坏 底部内面
「真」 底部外面 9世紀代
8-101

• SI13
「真」 土師器 坏 体部外面 正位 9世紀
代 8-102

同 遺跡・第12地点 〈平塚市教委『平塚市埋
藏文化財緊急調査報告書5』1992年3月〉

• SD01
「□」 土師器 坏 底部内面 8-103

• 遺構外
「□」 土師器 坏 底部内面 8-104

四之宮諏訪前遺跡 〈平塚市遺跡調査会『諏訪
前調査報告—一般国道129号線拡幅工事に伴う発
掘調査No.2—』1980年3月〉

「西」 土師器 坏 底部外面

「西」 土師器 坏 底部外面

「□」 土師器 坏 底部内面

「大」 土師器 坏 体部外面 正位

四之宮諏訪前A遺跡 〈平塚市教委『四之宮諏訪前A』1987年3月〉

・SB01

「家」 土師器 坏 底部外面

(水鳥の絵) 体部外面 8世紀後半
8-105

同 遺跡 〈平塚市教委『平塚市埋蔵文化財緊急調査報告書1』1988年1月〉

・SI03

「西」 土師器 坏 底部内面 9世紀後半
8-106

・SI04

「六日」 土師器 坏 体部外面 倒位 9世紀後半

「井」 土師器 坏 底部内面 9世紀後半
刻書 8-107

同 遺跡・第3地区 〈平塚市教委『梶谷原・高林寺遺跡他』1990年3月〉

・SX03

「福」カ 土師器 坏 体部内面 正位 9世紀代
8-108

「西」 須恵器 皿 底部外面 9世紀代
8-109

同 遺跡・第9地区 〈平塚市教委『平塚市埋蔵文化財緊急調査報告書4』1991年3月〉

・遺構外

「西」 土師器 坏 底部外面 ————
8-110

同 遺跡・第10地点 〈平塚市遺跡調査会『諏訪前A遺跡他—昭和63・平成元・2年度公共下水道建設に伴う発掘調査—』1992年3月〉

・立会調査

「□□」 土師器 坏 体部外面 ————
8-111

「□」 土師器 坏 体部外面 ————
8-112

「□」 黒色土器 碗 体部外面 ————
8-113

同 遺跡・第9地点 〈平塚市教委『諏訪前A・道半地遺跡他』1994年3月〉

・5号掘立柱建物址

「西」 土師器 坏 底部外面 9世紀後半
8-114

「□」 灰釉陶器 高台付碗 体部外面 9世紀後半
8-115

・遺構外

「□」 土師器 坏 底部内面 ————
8-116

四之宮諏訪前B遺跡 〈平塚市遺跡調査会『諏訪前B・六ノ域』1982年3月〉

・SD01

「□」 灰釉陶器 皿 底部外面 ————

同 遺跡 〈平塚市教委『諏訪前B・高林寺』1987年3月〉

・SD05

「万」 土師器 坏 底部内面 9世紀前半
8-117

同 遺跡 〈平塚市教委『平塚市埋蔵文化財緊急調査報告書2』1989年3月〉

・SD01

「正」 土師器 坏 底部外面 8世紀代
8-118

四之宮山王A遺跡・第3地区 〈平塚市教委『平塚市埋蔵文化財緊急調査報告書4』1991年3月〉

・SI04

「大住」 土師器 坏 底部外面 8世紀後半～
10世紀前半 8-119

四之宮山王B遺跡 〈平塚市教委『四之宮山王B遺跡』1987年3月〉

・SI01

「□」 土師器 坏 体部内面 正位カ 10世紀前半
8-120

- SI02
「□」 土師器 坏 体部内面 正位カ 10世紀前半 8-121
- 「□」 土師器 坏 底部内面 10世紀前半 8-122
- SI03
「□」 土師器 坏 体部内面 正位カ 8-123
- 「□」 灰釉陶器 皿 底部外面 8-124
- SI05
「卍」 土師器 坏 体部内面 10世紀半ば 8-125
- 「□」 土師器 坏 体部内面 10世紀半ば 8-126
- SI08
「卍」 土師器 坏 体部内面 9世紀半ば 8-127
- 「□」 土師器 坏 底部外面 9世紀半ば 8-128
- 「□」 土師器 坏 体部外面 9世紀半ば 8-129
- 「□」 須恵器 甕 胴部外面 正位カ 8-130
- SI09
「卍」 土師器 坏 底部内面 9世紀後半 8-131
- SD03
「□」 土師器 坏 底部内面 8世紀後半 8-132
- P01
「卍」 土師器 坏 体部内面
- 「□」 体部外面 9世紀代 8-133
- P09
「罎」 土師器 坏 底部内面 9世紀代 8-134
- 遺構外
「□」 土師器 坏 体部内面 9世紀代 8-135
- 「□」 土師器 坏 体部内面 9世紀代 8-136
- 「□」 土師器 坏 体部外面 9世紀代 8-137
- 「□」 土師器 坏 底部内面 9世紀代 8-138
- 「□」 土師器 坏 体部外面 9世紀代 8-139
- 同 遺跡・第3地点 〈平塚市教委『平塚市埋蔵文化財緊急調査報告書5』1992年3月〉
- P07
「□□」 須恵器 坏 底部外面 8世紀前半半ば 8-140
- 遺構外
「□」 土師器 坏 体部外面
- 「□」 体部内面 8世紀前半～10世紀前半 8-141
- 同 遺跡・第2地点 〈平塚市教委『山王B・稲荷前A遺跡他』1993年3月〉
- SI04
「古」 土師器 坏 体部外面 正位 9世紀後半 8-142
- 「□」 土師器 坏 底部外面 9世紀後半 8-143
- SB01
「垂」 土師器 坏 体部外面 正位 9世紀後半 8-144

四之宮天神前遺跡 〈平塚市教委『四之宮天神前遺跡』1988年3月〉

・SI07

「大佛」 土師質土器 高台付
 (忍冬文に似た文様) 坏 体部外面 正位
 11世紀前半
 8-145

・SI08

「姉」 須恵器 坏 底部外面 8世紀半ば
 8-146

・遺構外

「子」カ 土師器 坏 底部内面 8世紀代
 8-147

同 遺跡・第5地点 〈平塚市遺跡調査会『諏訪前A遺跡他-昭和63・平成元・2年度公共下水道建設に伴う発掘調査-』1992年3月〉

・第2トレンチ・SI04

「吉」 土師器 坏 体部外面 正位
 8-148

同 遺跡・第6地点 〈平塚市教委『天神前・桜畑遺跡他』1992年3月〉

・SI09

「□」 土師器 坏 底部外面 9世紀前半
 8-149

・SE01

「□□」 土師器 坏 底部内面

「□」 底部外面 8世紀後半～
 9世紀 8-150

・SX01

「工」 土師器 坏 体部外面 正位カ 9世紀前半
 8-151

同 遺跡・第7地点 〈平塚市教委『天神前遺跡-第7地点-』1992年3月〉

・SI02

「□」 土師器 坏 底部外面 9世紀後半
 8-152

・SI05

「福」 土師器 皿 底部内面 9世紀前半
 8-153

・SI16

「□□」 土師器 坏 底部内面

「□家」 底部外面 9世紀半ば
 8-154

「佰身」 土師器 坏 底部内面 9世紀半ば
 8-155

・SI20

「□」 土師器 坏 底部内面 9世紀前後
 8-156

・SI25

「□」 土師器 坏 底部内面 9世紀後半

「□」 底部外面 8-157

・SI28

「大」 土師器 坏 底部外面 9世紀後半
 8-158

「大」 土師器 坏 底部外面 9世紀後半
 8-159

・SI33

「源」 土師器 坏 体部内面 正位 10世紀前後
 8-160

・SI40

「成」カ 土師器 坏 底部外面 8世紀後半
 8-161

・SI42

「□」 土師器 坏 体部外面 9世紀後半
 8-162

・P94

「□」 土師器 坏 体部外面 _____
 8-163

稻荷前A遺跡・第1地点 〈平塚市教委『山王B・稻荷前A遺跡他』1993年3月〉

・SI01

「国厨」 土師器 坏 底部外面 8世紀Ⅲ四半期
 8-164

| | | | | | | | |
|---------------------------------|-----|---|------|----------|-------|---|-------------------------------|
| 「国」 | 土師器 | 坏 | 底部外面 | 8世紀第Ⅲ四半期 | 8-165 | 半期 | 8-181 |
| 「国厨」 | 土師器 | 坏 | 底部外面 | 8世紀後半 | 8-166 | 「□」 | 土師器 坏 底部内面 8世紀第Ⅱ四半期 8-182 |
| 「厨」 | 土師器 | 坏 | 底部外面 | 8世紀後半 | 8-167 | ・機構外 | |
| 「厨」 | 土師器 | 坏 | 底部外面 | 8世紀後半 | 8-168 | 「□厨」 | 土師器 坏 底部外面 8世紀第Ⅲ四半期 8-183 |
| 「□」 | 土師器 | 坏 | 底部外面 | 8世紀後半 | 8-169 | 「国厨」 | 土師器 坏 底部外面 8世紀第Ⅲ四半期 8-184 |
| 「国厨」 | 須恵器 | 蓋 | 内面 | 8世紀第Ⅲ四半期 | 8-170 | 神明久保遺跡 <平塚市教委『平塚市埋蔵文化財緊急調査報告書2』1989年3月> | |
| ・SI03 | | | | | | ・SI01 | |
| 「□」 | 土師器 | 坏 | 体部外面 | 8世紀第Ⅱ四半期 | 8-171 | 「雲」カ | 土師器 坏 体部外面 正位カ 9世紀代 8-185 |
| 「 ⁹ / ₉ 」 | 土師器 | 坏 | 底部外面 | 8世紀第Ⅱ四半期 | 8-172 | 「雲」カ | 須恵器 坏 底部外面 ——— 8-186 |
| 「 ⁹ / ₉ 」 | 土師器 | 坏 | 底部外面 | 8世紀第Ⅱ四半期 | 8-173 | ・SI03 | |
| 「大」 | 土師器 | 坏 | 底部外面 | 8世紀第Ⅱ四半期 | 8-174 | 「□」 | 土師器 坏 底部内面 ——— 8-187 |
| 「□」 | 土師器 | 坏 | 底部外面 | 8世紀第Ⅱ四半期 | 8-175 | 「吉」 | 土師器 坏 底部内面 ——— 8-188 |
| 「大住厨カ」 | 土師器 | 坏 | 底部外面 | 8世紀第Ⅱ四半期 | 8-176 | 「九」 | 土師器 坏 底部内面 9世紀代 8-189 |
| 「大厨」 | 土師器 | 坏 | 底部外面 | 8世紀第Ⅱ四半期 | 8-177 | 「七」 | 土師器 坏 体部内面~底部内面 9世紀代 8-190 |
| 「主」 | 土師器 | 坏 | 底部外面 | 8世紀第Ⅱ四半期 | 8-178 | ・SI04 | |
| 「新」カ | 土師器 | 碗 | 底部外面 | 8世紀第Ⅱ四半期 | 8-179 | 「雲」カ | 土師器 坏 底部外面 9世紀後半 8-191 |
| 「□」 | 土師器 | 碗 | 体部外面 | 8世紀第Ⅱ四半期 | 8-180 | 「□」 | 土師器 坏 底部外面 9世紀後半 8-192 |
| 「□」 | 土師器 | 碗 | 体部外面 | 8世紀第Ⅱ四半期 | 8-180 | ・SI06 | |
| | | | | | | 「百万」 | 土師器 坏 底部内面 9世紀後半~10世紀前半 8-193 |
| | | | | | | ・SI07 | |
| | | | | | | 「雲」カ | 土師器 坏 底部内面 9世紀代 8-194 |

- SI10
- 「山」 土師器 坏 体部外面 正位 9世紀
代 8-195
- 「□」 土師器 坏 体部外面 9世紀代
8-196
- 「e」 土師器 皿 体部内面~底部内面
- 「e」 底部外面 9世紀代
8-197
- 「雲」カ 土師器 坏 底部外面 9世紀代
8-198
- 「雲」 土師器 坏 底部外面 9世紀代
8-199
- 「□」 土師器 坏 体部内面 9世紀代
8-200
- 「雲」カ 須恵器 坏 底部外面
8-201
- SI11
- 「□」 土師器 坏 体部内面 10世紀後半
8-202
- SI13
- 「□」 土師器 坏 底部外面 9世紀後半
8-203
- 「□」 土師器 坏 体部内面
- 「□」 体部外面 8-204
- SI14
- 「雲」 土師器 坏 底部内面 8世紀代
8-205
- SI20
- 「□」 土師器 坏 体部外面
8-206
- 「□」 土師器 坏 体部内面
8-207
- 「雲」カ 土師器 坏 底部外面 9世紀代
8-208

- 「山雲」 土師器 坏 体部外面 正位カ
8-209
- 「山」 須恵器 坏 底部内面
8-210
- SI21
- 「雲」 土師器 坏 底部内面 9世紀代
8-211
- SI22
- 「雲」カ 土師器 坏 体部外面 正位カ
- 「雲」 底部内面 9世紀後半~
10世紀前半 8-212
- 「雲」 土師器 坏 底部外面 9世紀後半~
10世紀前半 8-213
- 「雲」 土師器 坏 底部外面
8-214
- 「雲」カ 土師器 坏 体部外面
8-215
- 「□」 土師器 坏 底部内面
8-216
- 「雲」カ 須恵器 坏 底部外面
8-217
- SI23
- 「雲」 土師器 坏 底部外面 9世紀後半
8-218
- 「雲」 土師器 坏 底部外面 9世紀後半
8-219
- 「雲」 土師器 坏 底部外面 9世紀後半
8-220
- SI24
- 「正」カ 土師器 坏 体部外面 9世紀後半~
10世紀前半 8-221
- SI26
- 「山」 土師器 坏 体部外面 正位 9世紀
後半 8-222

- ・遺構外
- 「山」カ 土師器 坏 体部外面 9世紀代
8-223
- 「雲」 土師器 坏 底部外面 ————
8-224
- 「雲」 土師器 坏 底部外面 9世紀代
8-225
- 同 遺跡-第1地区- (平塚市教委『神明久保遺跡-第1地区-』1991年3月)
- ・A地区・SI03
- 「中内」 須恵器 坏 底部外面 9世紀代
8-226
- ・同地区-SI17
- 「□」 土師器 坏 底部外面 8世紀代
8-227
- ・同地区-SI19
- 「家」 土師器 坏 底部外面 9世紀代
8-228
- ・同地区-SI22
- 「木」カ 土師器 坏 底部外面 ————
8-229
- 「□」 土師器 坏 底部外面 ————
8-230
- ・B地区-SI01
- 「□」 土師器 坏 底部外面 9~10世紀代
8-231
- ・同地区-SI18
- 「□」 土師器 坏 底部外面 10世紀代
8-232
- ・同地区-SI21
- 「□」 土師器 碗 体部内面 正位カ 9世紀代
8-233
- ・C地区-SI02
- 「吉」 土師器 坏 底部内面 9世紀代
8-234
- 「吉」カ 土師器 坏 底部内面 9世紀代
8-235
- 「吉」カ 土師器 坏 底部内面 9世紀代
8-236
- 「吉」 土師器 坏 底部内面 9世紀代
8-237
- 「吉」 土師器 坏 底部内面 9世紀代
8-238
- 「吉」カ 土師器 坏 底部内面 9世紀代
8-239
- 「大住」カ 土師器 坏 底部内面 9世紀代
8-240
- ・同地区-SI06
- 「吉」 土師器 坏 底部内面 10世紀代
8-241
- ・同地区-SI09
- 「□」 土師器 坏 底部外面 9世紀代
8-242
- 「□」 須恵器 蓋 つまみ 9世紀代
8-243
- ・同地区-SI11
- 「□」 土師器 坏 底部外面 9世紀代
8-244
- 「□」 土師器 坏 底部内面 9世紀代
8-245
- 「□」 須恵器 坏 体部外面 9世紀代
8-246
- ・同地区-SI12
- 「□」 土師器 坏 底部外面 9世紀代
8-247
- 「井」カ 土師器 坏 底部外面 9世紀代
8-248
- 「吉」カ 土師器 坏 底部外面 9世紀代
8-249
- ・同地区-SI16
- 「□」 土師器 坏 底部外面 9世紀代
8-250

- 「吉」 土師器 坏 底部内面 9世紀代
8-251
- 「吉」カ 土師器 坏 底部外面 9世紀代
8-252
- ・同地区-SI19
- 「□」 土師器 坏 体部外面 10世紀代
8-253
- ・同地区-SI22
- 「右」カ 土師器 坏 底部外面 10世紀代
8-254
- ・同地区-SK33
- 「吉」カ 土師器 坏 体部外面 正位 9世紀
代 8-255
- 「得」 土師器 坏 体部外面 10~11世紀
8-256
- ・同地区-P24
- 「□」 土師器 坏 底部外面 10世紀代
8-257
- ・同地区-P28
- 「吉」 土師器 坏 底部内面 ————
8-258
- ・同地区-P36
- 「□」 土師器 坏 底部内面 ————
8-259
- ・同地区-P61
- 「□」 土師器 坏 底部外面 ————
8-260
- ・同地区-P97
- 「王□」 土師器 坏 体部外面 正位
——— 8-261
- ・遺構外
- 「□」 土師器 坏 底部外面 ————
8-262
- 「井カ原」 土師器 坏 底部外面 ————
8-263
- 「千」 土師器 蓋 外面 9世紀代
8-264
- 「十」 土師器 坏 底部内面
- 「□」 底部外面 8世紀代
8-265
- 「家」 土師器 坏 底部内面
- 「□」 底部外面 ————
8-266
- 「□」 土師器 坏 底部外面 ————
8-267
- 「大」 土師器 坏 底部外面 ————
8-268
- 「□人」 土師器 坏 体部外面 正位カ 9世紀
紀代 8-269
- 「吉」 土師器 坏 底部外面カ ————
8-270
- 「吉」カ 土師器 坏 底部内面 ————
8-271
- 「雲」カ 土師器 坏 体部外面 9世紀代
8-272
- 「古」 土師器 坏 体部外面 正位 9世紀
代 8-273
- 同 遺跡-第四地区- (平塚市教委『神明久
保遺跡-第四地区-』1991年3月)
- ・SI01
- 「加」 土師器 坏 体部外面 正位 9世紀
後半 8-274
- ・SI03
- 「主」 土師器 坏 体部外面 正位
——— 8-275
- 「□」 土師器 坏 体部外面 ————
8-276
- 「古」 土師器 坏 体部外面 正位カ
——— 8-277
- 「大住」カ 土師器 皿 体部外面 横位
——— 8-278

| | | | | | | | |
|--|------|---|------|-------|------------------|-----|---------------------------------|
| • SI06 | | | | | | 半ば | 8 - 292 |
| 「天」 | 土師器 | 坏 | 底部内面 | ————— | 8 - 279 | 「福」 | 土師器 坏 底部外面 8世紀半ば 8 - 293 |
| 「罍」 | 土師器 | 坏 | 底部内面 | | | 「福」 | 土師器 坏 底部外面 8世紀半ば 8 - 294 |
| 「罍」 | | | 体部外面 | ————— | 8 - 280 | 「福」 | 土師器 坏 底部外面 8世紀半ば 8 - 295 |
| • SB03 | | | | | | | |
| 「□」 | 土師器 | 坏 | 体部外面 | ————— | 8 - 281 | 「福」 | 土師器 坏 底部外面 8世紀半ば 8 - 296 |
| 真土六の城遺跡 (平塚市教委『真土六の城遺跡』1986年3月) | | | | | | | |
| • SI12 | | | | | | | |
| 「□」 | 須恵器 | 坏 | 底部外面 | ————— | 8 - 282 | 「福」 | 土師器 坏 底部外面 8世紀半ば 8 - 297 |
| 「井」 | 灰釉陶器 | 碗 | 底部外面 | ————— | 8 - 283 | 「福」 | 土師器 坏 底部外面 8世紀半ば 8 - 298 |
| • SB08 | | | | | | | |
| 「福」 | 土師器 | 坏 | 底部外面 | ————— | 8 - 284 | 「福」 | 土師器 坏 底部外面 8世紀半ば 8 - 299 |
| • SB20 | | | | | | | |
| 「福」 | 土師器 | 坏 | 底部外面 | | 8世紀半ば 8 - 285 | 「吉」 | 土師器 坏 底部外面 8世紀半ば 8 - 300 |
| 「福」 | 土師器 | 坏 | 底部外面 | | 8世紀半ば 8 - 286 | 「豊」 | 土師器 坏 体部外面 正位 8世紀 半ば 8 - 302 |
| 「福」 | 土師器 | 坏 | 底部外面 | | 8世紀半ば 8 - 287 | 「吉」 | 土師器 坏 底部外面 8世紀半ば 8 - 303 |
| 「福」 | 土師器 | 坏 | 底部外面 | | 8世紀半ば 8 - 288 | 「糸」 | 土師器 坏 体部外面 正位 8世紀 半ば 8 - 304 |
| 「福」 | 土師器 | 坏 | 体部外面 | 正位 | 8世紀 8 - 289 | 「福」 | 土師器 坏 底部外面 8世紀半ば 8 - 305 |
| 「福」 | 土師器 | 坏 | 体部外面 | 正位 | 8世紀 8 - 290 | 「福」 | 土師器 坏 底部外面 8世紀半ば 8 - 306 |
| 「福」 | 土師器 | 坏 | 体部外面 | | 8世紀半ば 8 - 291 | 「福」 | 土師器 皿 底部外面 8世紀半ば 8 - 307 |
| 「福」 | 土師器 | 坏 | 体部外面 | 正位 | 8世紀 | 「福」 | 土師器 皿 底部外面 8世紀半ば 8 - 308 |

「福」 土師器 皿 底部外面 8世紀半ば
8-309

同 遺跡 〈平塚市教委『真土六の域遺跡Ⅱ』
1987年3月〉

• SI02
「万丈カ」 土師器 坏 体部外面 正位 9世紀代
8-310

• SI03
「□」 土師器 坏 体部外面 9世紀半ば
8-311

「□」 土師器 坏 体部外面 9世紀半ば
8-312

「□」 土師器 坏 体部外面 9世紀半ば
8-313

• SI06
「□」 土師器 高台付皿 体部外面 9世紀後半
8-314

「万」カ 土師器 坏 体部外面 正位カ 9世紀後半
8-315

「万」 土師器 坏 体部外面 正位 9世紀後半
8-316

• SI07
「□」 土師器 坏 体部外面 10世紀半ば
8-317

• SI09
「万□」 土師器 坏 体部外面 正位
8-318

• SI22
「馬」 土師器 坏 体部外面 正位 11世紀前半
8-319

• SI34
「□」 土師器 坏 体部内面 正位カ 9世紀後半
8-320

• SI39
「一万」 土師器 坏 底部外面 9世紀後半

• SI47
「□□」 土師器 坏 底部外面 8世紀半ば
8-321

• SI58
「立」 土師器 坏 体部外面 正位

「立」 底部内面 8世紀前半
8-322

• SI59
「万」カ 土師器 坏 体部外面 倒位カ 8世紀前半
8-323

• SI65
「瓮」カ 土師器 坏 体部外面 正位カ 9世紀後半
8-324

• SI74
「大」 土師器 皿 体部内面 正位 9世紀代
8-325

• SI81
「□」 土師器 坏 体部外面 9世紀代
8-326

• SI84
「一万」 土師器 坏 体部外面 正位 9世紀後半
8-327

「上」 土師器 坏 底部外面 9世紀後半
8-328

• SB13
「□」 土師器 坏 体部外面 正位カ 9世紀代
8-329

「瓮」 土師器 坏 体部外面 正位 9世紀代
8-330

「一万」 土師器 坏 底部外面 9世紀代
8-331

• SB14
「□万」 土師器 坏 体部外面 正位 9世紀代
8-332

• SE02
「是」 土師器 坏 底部外面
「是」カ 体部外面 倒位カ 9世紀代
8-333

- SX01
- 「主」 土師器 坏 体部外面 正位 9世紀
代 8-334
- 「主」カ 土師器 坏 体部外面 正位カ 9世紀
紀代 8-335
- 「□」 甲斐型土器 坏 底部内面 9世紀代
8-336
- 「家」カ 土師器 坏 底部内面 8世紀代
8-337
- SX02
- 「是」 土師器 坏 底部外面 8世紀代
8-338
- 「□」 土師器 坏 体部内面 正位カ 8世紀
紀代 8-339
- 「吉」 土師器 坏 体部外面 正位 9世紀
代 8-340
- 「万」 土師器 坏 体部外面 正位 9世紀
代 8-341
- 「馬」カ 土師器 坏 体部外面 正位 8世紀
代 8-342
- 「王」 土師器 坏 底部内面 9世紀代
8-343
- 「□」 土師器 皿 底部外面 9世紀代
8-344
- Pit
- 「万」カ 土師器 坏 底部外面 9世紀代
8-345
- 「瓮」カ 土師器 坏 体部外面 9世紀代
8-346
- 「□□」 土師器 坏 体部外面 正位カ 9世紀
紀代 8-347
- 遺構外
- 「万」 土師器 坏 底部外面 9世紀代
8-348

同 遺跡・第5地区 〈平塚市教委『諏訪前B・高林寺』1987年3月〉

- SI01
- 「田」 灰釉陶器 碗 底部外面 9世紀後半
8-349

同 遺跡・第8地点 〈平塚市教委『天神前・桜畑遺跡他』1992年3月〉

- SI05
- 「ㄨ」 土師器 坏 体部外面 10世紀後半
8-350

- SE01
- 「井」 土師器 坏 底部内面 9世紀後半～
10世紀 8-351

- 「ㄨ」 土師器 坏 体部外面 9世紀後半～
10世紀 8-352

- P11
- 「卍」 土師器 坏 体部外面
- 「卍」 底部外面 8世紀代
8-353

- P27
- 「ㄨ」 土師器 坏 体部外面 ————
8-354

- P47
- 「ㄨ」 土師器 坏 底部内面 ————
8-355

- P48
- 「ㄨ」 土師器 坏 体部外面 ————
8-356

- 「井」 須恵器 坏 底部内面 ————
8-357

- 遺構外
- 「□」 灰釉陶器 高台付碗 底部外面
————— 8-358

同 遺跡・第9地点 〈平塚市遺跡調査会
『真土六ノ域遺跡Ⅲ-第9地点-』1992年3月〉

- ・SI09
「□」 土師器 坏 底部内面 8世紀後半
8-359
- 「大」 土師器 皿 体部内面 正位 8世紀
後半 8-360
- ・SI10
「兎」 土師器 坏 底部外面 9世紀前半
8-361
- 「大」カ 土師器 坏 底部外面 9世紀前半
8-362
- 「□」 土師器 坏 底部外面 9世紀前半
8-363
- ・SB02
「文」 土師器 坏 底部外面 10世紀後半
8-364
- ・SK02
「□」 灰釉陶器 高台付碗 底部外面
8-365
- ・SK03
「中□」 土師器 坏 体部外面 正位 10世紀
前半 8-366
- 「卍」 土師器 高台付碗 体部外面 正位
10世紀前半 8-367
- 「中嶋」 土師器 坏 体部外面 正位
8-368
- 「中嶋」 底部内面 10世紀前半
8-368
- 「有」 須恵器 坏 体部外面 正位 10世紀
前半 8-369
- 「有」 須恵器 坏 体部外面 正位 10世紀
前半 8-370
- 「□」 須恵器 碗 体部外面 10世紀前半
8-371
- 「七」 須恵器 高台付碗 底部外面 10世紀

前半 8-372

「南中」 灰釉陶器 皿 底部外面 10世紀前半
8-373「仲」 灰釉陶器 高台付碗 底部外面 10世
紀前半 8-374

・遺構外

「住」 土師器 坏 底部外面 ————
8-375「□」 須恵器 坏 体部外面 ————
8-376「□」 灰釉陶器 高台付碗 体部外面
8-377十七ノ域遺跡・第6地区 〈平塚市教委『諏訪
前A・十七ノ域遺跡他』1991年3月〉

・SE01

「六」 須恵器 坏 底部外面 8世紀半ば
朱書 8-378

・P16

「□」 土師器 坏 底部外面 7世紀~8世
紀 8-379中原上宿遺跡 〈中原上宿遺跡調査団『中原上
宿-平塚海岸・伊勢原線新設工事に伴う発掘調査
報告書-』1981年3月〉

・Ⅱ区-SI02

「□」 土師器 坏 底部内面
底部外面 10世紀前半
8-380

・同区-SI04

「井」 土師器 坏 底部内面 10世紀前半
8-381

・同区-SI06

「井」 土師器 坏 体部外面 10世紀前半
8-382

・Ⅲ区-SI01

「❖」 土師器 坏 体部外面 9世紀Ⅱ四
半期 8-383

- 「□」 土師器 甕 底部外面 9世紀第Ⅱ四
半期 8-384
- 「万」カ 須恵器 坏 体部外面 倒位カ 9世
紀第Ⅱ四半期 8-385
- ・同区-SI03
- 「井」 土師器 坏 体部外面 10世紀前半
8-386
- 「井」 土師器 高台付壺 体部外面 10世紀
前半 8-387
- 「□」 土師器 坏 体部外面 10世紀前半
8-388
- 「井」 土師器 坏 体部外面 10世紀前半
8-389
- 「井」カ 土師器 坏 体部外面 10世紀前半
8-390
- 「井」カ 土師器 坏 体部外面 10世紀前半
8-391
- 「井」 土師器 高台付壺 体部外面 10世紀
前半 8-392
- 「井」 土師器 高台付壺 体部外面 10世紀
前半 8-393
- 「井」 土師器 高台付壺 体部外面 10世紀
前半 8-394
- ・同区-SX01
- 「井」カ 土師器 坏 体部外面 10世紀前半
8-395
- 「井」 土師器 坏 底部内面 10世紀前半
8-396
- 「井」 土師器 坏 底部外面 10世紀前半
8-397
- 「井」 土師器 坏 底部内面 10世紀前半
8-398
- 「十」カ 土師器 坏 底部内面 10世紀前半
8-399

- 「井」 土師器 坏 体部外面 10世紀前半
8-400
- 「曹司」 土師器 坏 底部外面 10世紀前半
- ・同区-2, 3 グリッド
- 「□」 土師器 坏 底部内面 10世紀前半
8-401
- ・同区-3, 4 グリッド
- 「井」カ 土師器 坏 底部内面 10世紀前半
8-402
- ・同区-4, 5 グリッド
- 「井」カ 須恵器 高台付坏 底部外面 10世紀
前半 8-403
- ・Ⅵ区-SI01
- 「□」 土師器 壺 体部外面 10世紀前半
8-404

9. 武蔵国

国府関連遺跡 〈府中市遺跡調査会『武蔵国府
の調査Ⅲ-国府関連遺跡調査昭和52年度概報2-』
1978年3月〉

・M65区・S17

「太」 灰釉陶器 高台付耳皿 底部外面 平
安時代 9-1

同 関連遺跡 〈府中市遺跡調査会『武蔵国府
の調査Ⅶ-国府関連遺跡調査昭和53年度概報4-』
1979年3月〉

・M49区・S117

「山」 須恵器 坏 体部外面 正位
底部外面 奈良時代後
半 9-2

「生人」 須恵器 坏 体部外面 正位 奈良時
代後半 9-3

同 関連遺跡 〈府中市遺跡調査会『武蔵国府
の調査Ⅷ-国府関連遺跡調査昭和54年度概報1-』
1979年9月〉

・N21区・S14

「□」 土師器 坏 体部外面

「筆」カ 底部外面 奈良時代
丹塗り土器 9-4

同 関連遺跡 〈府中市遺跡調査会『武蔵国府の調査IX-国府関連遺跡調査昭和54年度概報2-』1979年11月〉

・M39区・SI62
「長」 須恵器 坏 底部外面 奈良時代中期
~末期 9-5

・M39区・SI69
「□」 須恵器 坏 体部外面
9-6

・M39区・表土
「都カ筑カ郡□」 須恵器 坏 底部内面
へラ書 9-7

同 関連遺跡 〈府中市遺跡調査会『武蔵国府関連遺跡調査報告I-白糸台地域の調査1-』1979年12月〉

・V10区・SI5
「□坂」 土師器 坏 底部外面 8世紀前半
丹塗り土器 9-8

同 関連遺跡 〈府中市遺跡調査会『武蔵国府の調査XI-国府関連遺跡調査昭和54年度概報4-』1980年3月〉

・M60区・SI13
「成」カ 須恵器 坏 底部外面 平安時代前期
9-9

・N41区・SI53
「□」 須恵器 坏 底部外面 平安時代前期
9-10

・同・SI55
「高」 須恵器 坏 体部外面 正位 平安時代後期
9-11

・M38区・SI6
「大目館」 須恵器 坏 体部外面 正位 平安時代後期
9-12

・同・SK5
「佛」 須恵器 坏 体部外面 正位
9-13

「海」 須恵器 高台付壙 底部外面
9-14

・M29区・SI20
「□」 須恵器 坏 体部外面
「大」カ 底部外面 平安時代前期
9-15

・M19区・SD1
「石」カ 土師器 坏 底部外面
9-16

同 関連遺跡 〈府中市遺跡調査会『武蔵国府関連遺跡調査報告II-国府地域の調査1-』1980年3月〉

・M79区・表土
「□」 須恵器 坏 体部外面
9-17

「太」 須恵器 坏 底部カ内面
9-18

・M64区・SD1
「上料」 須恵器 坏 体部外面 正位
「上料」 体部内面 正位
9-19

・M59区, SI5
「□由」 須恵器 蓋 外面 平安時代初頭
9-20

・M38区・SE1
「國」カ 須恵器 坏 体部外面 正位
9-21

「□」 須恵器 坏 体部内面 正位カ
9-22

・M39区, SI1
「□」 須恵器 坏 体部外面 平安時代中期
9-23

• 同区, SI2
 「□」 須恵器 高台付碗 体部外面 平安時代中期 9-24

「米」 須恵器 坏 体部外面 正位 平安時代中期 9-25

同 関連遺跡 〈府中市遺跡調査会『武蔵国府の調査Ⅺ—国府関連遺跡調査昭和55年度概報1—』1980年12月〉

• N52区・SI4
 「九」 須恵器 坏 底部外面 平安時代前期 9-26

• N62区, SI4
 「力」 須恵器 坏 底部外面 平安時代初頭 9-27

「□」 須恵器 高台付碗 体部内面 正位カ 平安時代初頭 9-28

同 関連遺跡 〈府中市遺跡調査会『武蔵国府関連遺跡調査報告Ⅳ—国府地域の調査3—』1981年8月〉

• M69区・表土
 「□」 須恵器 坏 体部外面 ———— 9-29

「□」 須恵器 坏 体部外面 ———— 9-30

「良」 須恵器 坏 底部内面 ———— 9-31

「□」 須恵器 坏 底部内面 ———— 9-32

同 関連遺跡 〈府中市遺跡調査会『武蔵国府の調査ⅩⅢ—国府関連遺跡調査昭和56年度概報1—』1981年12月〉

• M38区・SI15
 「×」 土師器 坏 底部外面 8世紀前半 丹塗り土器 9-33

「×」 土師器 坏 底部外面 8世紀前半 丹塗り土器 9-34

• 同区, SI18
 「上」カ 土師器 坏 底部外面 8世紀前半 9-35

• 同区, SI19
 「□」 須恵器 坏 体部外面 9世紀後半 9-36

• N42区, SI8
 「□」 須恵器 坏 体部外面 9世紀後半 9-37

• M29区, SI32
 「□」 土師器 坏 底部外面 9世紀以降 9-38

「下」 須恵器 坏 底部外面 9世紀以降 9-39

• 同区, SI36
 「□」 須恵器 坏 体部外面 9世紀以降 9-40

「□」 須恵器 坏 体部外面 9世紀以降 9-41

同 関連遺跡 〈府中市遺跡調査会『武蔵国府の調査ⅩⅣ—国府関連遺跡調査昭和56年度概報2—』1982年3月〉

• N31区, SD2
 「井」 土師器 坏 体部内面 8世紀後半 9-42

「大」 須恵器 坏 底部外面 8世紀後半 9-43

• N41区, SI62
 「□」 須恵器 高台付碗 底部外面 8世紀末 9-44

• 同区, SB11
 「□□」 須恵器 皿 底部外面 横位 ———— 9-45

• 同区, SB14
 「□」 須恵器 坏 体部外面 正位カ ———— 9-46

・N41区, SB19
「立」カ 須恵器 坏 底部内面 ————
ヘラ書 9-47

・M47区, 表土
「□」 須恵器 坏 体部内面 ————
9-48

同 関連遺跡 〈府中市遺跡調査会『武蔵国府
関連遺跡調査報告VI-国府地域の調査5-』1984
年3月〉

・M65区, SI5
「水」 須恵器 坏 体部外面 正位 10世紀
後半 9-49

「□」 灰釉陶器 高台付碗 底部外面 10世
紀後半 9-50

・同区, SI7
「□」 須恵器 坏 体部外面 10世紀後半
9-51

・同区, ピット
「山大」 須恵器 坏 体部外面 ————
9-52

・M59区, SD5
「皿」 土師器 坏 体部外面 正位カ
「皿」 底部外面 9世紀第IV四
半期 9-53

・N41区, SI1
「太」 須恵器 坏 体部外面 正位 10世紀
後半 9-54

「□」 須恵器 坏 体部外面 正位カ 10世
紀後半 9-55

同 関連遺跡 〈府中市遺跡調査会『武蔵国府
関連遺跡調査報告V-国府地域の調査4-』1985
年3月〉

・M28区, SI6
「□」 土師器 坏 底部外面 9世紀中頃
9-56

・同区, SI13
「和」カ 須恵器 坏 底部内面

「□」 底部外面 9世紀後半
9-57

・同区, SI25
「□□」 須恵器 坏 底部外面 9世紀末~10
世紀前半 9-58

・同区, SF1
「大」 須恵器 坏 底部内面 ————
9-59

・M29区, SI1
「太」 須恵器 坏 体部外面 正位 9世紀
後半 9-60

「□」 須恵器 坏 底部外面 9世紀後半
9-61

同 関連遺跡 〈府中市遺跡調査会『武蔵国府
関連遺跡調査報告VII-国府地域の調査6・高倉・
美好町地域の調査2-』1986年3月〉

・M44区, SI6
「□」 須恵器 高台付坏 底部内面 8世紀
後半 9-62

・同区, SI28
「田」 須恵器 坏 底部外面 8世紀中頃
刻書 9-63

・同区, SI35
「□」 須恵器 坏 底部外面 8世紀末~9
世紀初頭 9-64

・同区, SI45
「春」カ 土師質土器 坏 底部内面 10世紀末
~11世紀前半 ヘラ書 9-65

・同区, SI46
「□」 須恵器 坏 底部外面 9世紀前半
9-66

・同区, 表土
「□□」 灰釉陶器 高台付皿 底部外面
9-67

同 関連遺跡 〈府中市遺跡調査会『武蔵国府
関連遺跡調査報告IX・天神町遺跡調査報告I』
1988年3月〉

・M45区, SI8
「□」 土師器 坏 底部外面 8世紀中頃
9-68

「□」 土師器 坏 体部外面 8世紀中頃
9-69

「□」 須恵器 碗 体部外面 8世紀中頃
朱書 9-70

「上」 須恵器 高坏 坏部内面 正位カ 8
世紀中頃 刻書 9-71

・同区, SI13
「十」 土師器 坏 体部外面
「十」 底部外面 —————
9-72

・同区, SI19
「□人」カ 須恵器 坏 底部外面 9世紀前半
9-73

「□」 須恵器 坏 底部外面 9世紀前半

・同区, SI21
「□」 須恵器 坏 底部外面 9世紀前半
9-74

同 関連遺跡 〈府中市遺跡調査会『武蔵国府
関連遺跡調査報告X-付編・武蔵国分寺跡調査報
告I-』1988年3月〉

・M27区, SI26
「□」 土師器 坏 底部外面 9世紀前半
9-75

・M39区, SD9
「上」 須恵器 坏 底部外面 ————— へ
う書 9-76

・V8区, SI1
「□」 須恵器 坏 体部外面 9世紀末~10
世紀前半 9-77

「□」 須恵器 高台付皿 底部外面 9世紀

末~10世紀前半 9-78

同 関連遺跡 〈府中市遺跡調査会『武蔵国府
の調査XXI-国府関連遺跡調査昭和58年度概報1・
59年度概報1-』1988年3月〉

・M46区, 表土
「米」 須恵器 坏 体部外面 正位
————— 9-79

・M50区, SI101
「□」 須恵器 坏 体部外面 9世紀末~10
世紀前半 9-80

・同区, SI104
「□」 土師質土器 坏 体部外面
「□」 底部内面 10世紀後
半 9-81

「□」 須恵器 碗 底部内面 10世紀後半
9-82

「□」 須恵器 皿 体部外面 10世紀後半
9-83

同 関連遺跡 〈府中市遺跡調査会『武蔵国府
関連遺跡調査報告12・天神町遺跡調査報告II』
1991年3月〉

・M35区, SI15
「□」 須恵器 坏 底部外面 9世紀前半
9-84

同 関連遺跡 〈府中市遺跡調査会『武蔵国府
関連遺跡調査報告13-国府地域の調査12-』1991
年3月〉

・M35区, SI30
「ふ」 須恵器 碗 底部外面 8世紀後半
9-85

10. 下総国

須和田遺跡 〈佐々木和博「博士館」墨書土
器私考」・『史館』第17号, 1984年12月〉

・表面採集
「博士館」須恵器 高坏 脚部外面 横位 宝
亀10(779)年~9世紀第I四半期
10-1

11. 常陸国

鹿の子A遺跡 〈茨城県教育財団『常磐自動車道関係埋文発掘調査報告書4-宮部遺跡・鹿の子A遺跡・砂川遺跡-』1982年3月〉

・第2号住居跡
「太太太」 土師器 坏 体部外面 正位 10世紀代 11-1

・第13号住居跡
「□」 土師器 坏 体部外面
「三」 土師器 坏 底部外面 10世紀代 11-2

「□万」 土師器 坏 体部外面 倒位 10世紀代 11-3

・第17号住居跡
「□」 土師器 坏 底部外面 10世紀代 11-4

・第18号住居跡
「□」 土師器 坏 体部外面 10世紀代 11-5

・第20号住居跡
「身」 土師器 盤 底部外面 10世紀代 11-6

・第21号住居跡
「田」 土師器 坏 体部外面 10世紀代 刻書

「二」 土師器 坏 体部外面 横位 10世紀
「員」 代 11-7

・第22号住居跡
「□」 土師器 坏 体部外面 10世紀代
「□」 土師器 高台付坏 体部外面 10世紀代 11-8

・第24号住居跡
「□」 土師器 高台付坏 体部外面 10世紀代 11-9

・第26号住居跡
「井上」 土師器 坏 体部外面 横位 10世紀代 11-10

・第31号住居跡
「□」 土師器 坏 体部外面 10世紀代 11-11

「□万」 土師器 坏 体部外面 10世紀代 11-12

・第34号住居跡
「西」 土師器 器台 体部外面 倒位 10世紀代 11-13

・第35A住居跡
「□□」 土師器 高台付坏 体部外面 10世紀代 11-14

「□」 土師器 坏 体部外面 10世紀代 11-15

「□万」 土師器 坏 体部外面 10世紀代 11-16

「□」 土師器 坏 体部外面 10世紀代 11-17

・第36号住居跡
「中」 土師器 坏 体部外面 正位 10世紀代 内黒土器 11-18

・第37号住居跡
「□」 須恵器 坏 体部外面 倒位カ 10世紀代 11-19

・第39号住居跡
「□」 須恵器 高台付坏 底部外面 10世紀代 11-20

鹿の子C遺跡 〈茨城県教育財団『常磐自動車道関係埋文発掘調査報告書5-鹿の子C遺跡-遺構・遺物編』1983年3月〉

・SI3
「高」 須恵器 高台付坏 底部外面 8世紀末~9世紀

・SI5
「天(または失)」 須恵器 坏 底部外面 8世紀末~9世紀

「中」カ 須恵器 坏 底部外面 8世紀末～9世紀

• SI6

「高」カ「冨」 須恵器 坏 底部外面 8世紀末～9世紀

「田」カ 須恵器 坏 体部外面 横位 8世紀末～9世紀

「□」 須恵器 坏 体部外面 8世紀末～9世紀

• SI9

「大」カ 須恵器 盤 底部外面 8世紀末～9世紀

• SI10

「盃(または益)」 須恵器 蓋 内面 8世紀末～9世紀

「十(または千)」 須恵器 坏 体部外面 正位 8世紀末～9世紀 11-21

• SI11

「中上」 須恵器 蓋 内面 8世紀末～9世紀

• SI15

「西」カ 須恵器 坏 底部外面 8世紀末～9世紀

「栗」カ 須恵器 坏 底部外面 8世紀末～9世紀

• SI18

「矢作家」 土師器 高台付椀 底部外面 内黒土器 8世紀末～9世紀 11-22

「南井」 土師器 高台付坏 底部外面 内黒土器 8世紀末～9世紀

「□」 土師器 坏 体部外面 正位 内黒土器 8世紀末～9世紀 11-23

「□」 土師器 高台付坏 底部外面 内黒土器 8世紀末～9世紀

「□門□」 土師器 高台付椀 体部外面 横位 8世紀末～9世紀 内黒土器

「久」 須恵器 蓋 内面 8世紀末～9世紀

「□」 土師器 高台付坏 底部外面 8世紀末～9世紀

「□」 須恵器 坏 底部外面 8世紀末～9世紀 11-24

「井」カ 土師器 坏 体部外面 横位 8世紀末～9世紀 11-25

• SI19

「鞘」 須恵器 坏 底部外面 8世紀末～9世紀

「鞘」 須恵器 坏 底部外面 8世紀末～9世紀

• SI23

「中人」 須恵器 坏 底部外面 8世紀末～9世紀

• SI24

「□直(または賀)」 土師器 高台付坏 底部外面 8世紀末～9世紀 内黒土器

「官(または館)」 土師器 蓋 外面 8世紀末～9世紀 内黒土器

• SI25

「國」カ 土師器 坏 底部外面 8世紀末～9世紀 内黒土器

「□」 須恵器 蓋 外面 8世紀末～9世紀

「□」 土師器 高台付坏 底部外面 8世紀末～9世紀 内黒土器

• SI27

「□」 土師器 高台付坏 底部外面 8世紀末～9世紀 内黒土器

「□」 土師器 甕 体部外面 8世紀末～9世紀

• SI28

「□□」 須恵器 坏 体部外面 横位カ 8世紀末～9世紀

- SI36
 「新□」 須恵器 坏 底部外面 8世紀末～9世紀 11-31
- SI37
 「新里」 須恵器 坏 底部外面 8世紀末～9世紀 11-26
- 「七」カ 須恵器 坏 底部外面 8世紀末～9世紀
- SI41
 「久□」 須恵器 坏 体部外面 正位カ 8世紀末～9世紀 11-27
- SI42
 「栗」カ「原」 須恵器 蓋 外面 8世紀末～9世紀
- 「○」カ 須恵器 皿 底部外面 8世紀末～9世紀
- 「具」 須恵器 蓋 内面 8世紀末～9世紀 11-28
- SI43
 「鹿」カ 土師器 坏 底部外面 8世紀末～9世紀 内黒土器
- 「鞘作」 土師器 坏 底部外面 8世紀末～9世紀 内黒土器 11-29
- 「□」 須恵器 甕 体部外面 正位 8世紀末～9世紀
- 「老」カ 土師器 坏 底部外面 8世紀末～9世紀
- SI50
 「老(または者)」 土師器 皿 底部外面 8世紀末～9世紀 内黒土器
- SI52
 「休」カ 須恵器 坏 体部外面 正位 8世紀末～9世紀 11-30
- 「相」カ 須恵器 蓋 外面 8世紀末～9世紀
- SI54
 「□人」 須恵器 坏 底部外面 8世紀末～9世紀
- SI55
 「□」 土師器 坏 体部外面 8世紀末～9世紀 内黒土器
- 「□」 土師器 甕 体部外面 8世紀末～9世紀
- SI56
 「□」 土師器 坏 底部外面 8世紀末～9世紀
- SI61
 「七」 須恵器 坏 体部内面 正位
- 「十」 体部外面 正位 8世紀末～9世紀
- 「角」カ 須恵器 坏 底部外面 8世紀末～9世紀
- SI62
 「□郡」 須恵器 坏 底部外面 8世紀末～9世紀
- 「鹿百」 土師器 坏 底部外面 8世紀末～9世紀 11-32
- 「南井」 土師器 高台付坏 底部外面 8世紀末～9世紀
- 「□□」 須恵器 坏 底部外面 8世紀末～9世紀
- SI63
 「大刀」 須恵器 坏 底部外面
- 「立」カ 体部外面 8世紀末～9世紀 11-33
- 「大刀」 須恵器 坏 底部外面 8世紀末～9世紀 11-34
- 「大刀」 須恵器 坏 底部外面
- 「立」カ 体部外面 8世紀末～9世紀 11-35

- SI65
「□」 須恵器 高台付坏 底部外面 8世紀末～9世紀
- SI66
「□」 須恵器 坏 底部外面 8世紀末～9世紀
- 「□」 須恵器 坏 底部外面 8世紀末～9世紀
- 「史」カ「人」カ「家」カ 須恵器 坏 底部外面 8世紀末～9世紀
- SI67
「胤」 土師器 高台付坏 底部外面 8世紀末～9世紀 11-36
- 「ㄨ」 須恵器 坏 底部外面 8世紀末～9世紀
- SI73
「新」 須恵器 坏 底部外面 8世紀末～9世紀
- 「□□」 須恵器 盤 底部外面 8世紀末～9世紀
- SI75
「御」カ「井」 須恵器 高台付坏 底部外面 8世紀末～9世紀
- SI76
「□」 土師器 甕 体部外面 8世紀末～9世紀
- SI77
「□井」 土師器 坏 底部外面 8世紀末～9世紀 内黒土器
- 「□」 土師器 皿 体部外面 8世紀末～9世紀 内黒土器
- 「□」 土師器 高台付坏 底部外面 8世紀末～9世紀 内黒土器
- 「□」 土師器 甕 体部外面 8世紀末～9世紀 内黒土器
- SI79
「□」 土師器 坏 体部外面 正位カ 8世紀末～9世紀
- SI80
「栗」 須恵器 坏 底部外面 8世紀末～9世紀 11-37
- 「四」 須恵器 蓋 外面 8世紀末～9世紀 11-38
- 「□」 土師器 甕 体部外面 8世紀末～9世紀
- SI86
「新」カ 土師器 坏 底部外面 8世紀末～9世紀 11-39
- 「 」 須恵器 坏 底部外面 8世紀末～9世紀 刻書 11-40
- SI88
「浄」カ 須恵器 坏 底部外面 8世紀末～9世紀 11-41
- 「小」カ 須恵器 高台付坏 底部外面 8世紀末～9世紀
- SI92
「□家」 須恵器 坏 底部外面 8世紀末～9世紀
- SI93
「千」カ 須恵器 高台付坏 底部外面 8世紀末～9世紀 11-42
- SI95
「川」 須恵器 盤 底部外面 8世紀末～9世紀
- SI98
「大家」カ 須恵器 坏 底部外面 8世紀末～9世紀
- 「人主」カ 須恵器 高台付坏 底部外面 8世紀末～9世紀

- SI100 世紀 内黒土器 11-53
 「□□」土師器 皿 底部外面 8世紀末～9世紀 内黒土器
- 「是(または兵)」土師器 高台付坏 底部外面 8世紀末～9世紀 内黒土器
- SI103
 「福」カ 須恵器 高台付坏 底部外面 8世紀末～9世紀 11-43
- 「信太家」須恵器 坏 底部外面 8世紀末～9世紀 11-44
- 「光(または先)」須恵器 坏 底部外面 8世紀末～9世紀 11-45
- SI108
 「生」カ 土師器 坏 体部外面 正位 8世紀末～9世紀 11-46
- 「真(髪)」須恵器 高台付坏 底部外面 8世紀末～9世紀 11-47
- SI109
 「小山」カ 須恵器 蓋 外面 8世紀末～9世紀 11-48
- 「和」須恵器 坏 底部外面 8世紀末～9世紀 11-49
- SI111
 「□」須恵器 坏 体部外面 8世紀末～9世紀
- SI112
 「小(または山)井」須恵器 蓋 内面 8世紀末～9世紀 11-50
- SI118
 「成」カ 須恵器 盤 底部外面 8世紀末～9世紀 11-51
- SI121
 「水」須恵器 高台付坏 底部外面 8世紀末～9世紀 11-52
- SI133
 「□」土師器 坏 体部外面 8世紀末～9世紀
- 「小長谷」須恵器 高台付碗 底部外面 8世紀末～9世紀 11-54
- SI134
 「□□」土師器 坏 体部外面 8世紀末～9世紀 内黒土器 11-55
- SI138
 「□」須恵器 坏 体部外面 8世紀末～9世紀
- 「□」須恵器 蓋 外面 8世紀末～9世紀
- 「大家」須恵器 坏 底部外面 8世紀末～9世紀 11-56
- SI140
 「大字」須恵器 坏 底部外面 8世紀末～9世紀 11-57
- SI141
 「□□」須恵器 高台付坏 底部外面 8世紀末～9世紀 11-58
- SI142
 「□」土師器 甕 胴部外面 正位カ 8世紀末～9世紀 11-59
- SI143
 「倍」カ 土師器 皿 底部外面 8世紀末～9世紀 内黒土器 11-60
- 「角」カ 土師器 坏 底部外面 8世紀末～9世紀 内黒土器 11-61
- 「二」土師器 高台付坏 底部外面 8世紀末～9世紀 11-62
- SI144
 「之真中宙」須恵器 盤 底部外面 8世紀末～9世紀 11-63
- 「少玉」須恵器 皿 底部外面 8世紀末～9世紀 11-64
- 「栗」須恵器 蓋 内面 8世紀末～9世紀 11-65

- SI148
「水」 須恵器 高台付坏 底部外面 8世紀末～9世紀 11-66
- SI149
「□□」 須恵器 高台付坏 底部外面 8世紀末～9世紀 転用硯
- SI153
「□□」 須恵器 蓋 内面 8世紀末～9世紀 11-67
- SI154
「□中」 須恵器 坏 体部外面 正位カ 8世紀末～9世紀 11-68
「□□居」カ 土師器 蓋 外面 8世紀末～9世紀 内黒土器 11-69
- SI159
「□」 須恵器 蓋 外面 8世紀末～9世紀 11-70
「□」 須恵器 坏カ 体部外面 8世紀末～9世紀 11-71
- SI161
「□」 須恵器 坏 体部外面 8世紀末～9世紀 11-72
「□」 須恵器 坏 底部外面 8世紀末～9世紀 11-73
- SI163
「苗」カ 須恵器 蓋 内面 8世紀末～9世紀 11-74
- SI172
「徳」 土師器 高台付坏 底部外面 8世紀末～9世紀 11-75
- SI174
「□」 須恵器 坏 体部外面 8世紀末～9世紀 11-76
「春」 須恵器 蓋 内面 8世紀末～9世紀 11-77
- 1号連房式堅穴遺構
「□」 土師器 坏 体部外面 8世紀末～9世紀
- 世紀 内黒土器
「仲」カ 土師器 蓋 外面 8世紀末～9世紀
「倭文井上□」 土師器 蓋 外面 8世紀末～9世紀 内黒土器
「鞘作」 須恵器 高台付坏 底部外面 8世紀末～9世紀 11-78
「□」 土師器 坏 底部外面 8世紀末～9世紀 内黒土器
「□」 土師器 蓋カ 外面カ 8世紀末～9世紀 内黒土器
「□」 土師器 内黒土器 8世紀末～9世紀
「□」 土師器 蓋 外面 8世紀末～9世紀
「□」 土師器 高台付坏 底部外面 8世紀末～9世紀
「□」 土師器 甕 体部内面 8世紀末～9世紀
「□」 土師器 甕 体部内面 8世紀末～9世紀
- 2号連房式堅穴遺構
「□」 須恵器 坏カ 底部外面 8世紀末～9世紀 11-79
- 3号連房式堅穴遺構
「新河」 須恵器 坏 底部外面 8世紀末～9世紀 11-80
- 4号連房式堅穴遺構
「神部」 須恵器 坏 底部外面 8世紀末～9世紀 11-81
「煙」 土師器 坏 底部外面 8世紀末～9世紀 11-82
「野」 土師器 坏 体部外面 横位 8世紀末～9世紀 11-83
- SX31
「七」 須恵器 坏 底部外面 8世紀末～9世紀 11-84

- SX32
 「鹿□」 須恵器 高台付坏 底部外面 8世紀末～9世紀
- SX34
 「東」 土師器 坏 体部外面 横位 8世紀末～9世紀 内黒土器
- SX39
 「倭因」 須恵器 高台付坏 底部外面 8世紀末～9世紀 11-85
- 「館休」 須恵器 盤 底部外面 8世紀末～9世紀 11-86
- 「□」 土師器 甕 体部外面 8世紀末～9世紀
- SX40
 「目(または相)」 須恵器 坏 底部外面 8世紀末～9世紀
- SX129
 「□□」 須恵器 坏 底部外面 8世紀末～9世紀
- SX146
 「□」 須恵器 蓋 外面 8世紀末～9世紀 11-87
- 「□」 須恵器 坏 体部外面 8世紀末～9世紀
- 「十」カ 須恵器 盤 底部外面 8世紀末～9世紀 11-88
- 「□」 須恵器 高台付坏 底部外面 8世紀末～9世紀 11-89
- 「務」 須恵器 蓋 内面 8世紀末～9世紀 11-90
- 「務」 須恵器 高台付坏 底部外面 8世紀末～9世紀 11-91
- 「□」 須恵器 高台付坏 底部外面 8世紀末～9世紀 11-92
- SX176
 「宮人」 須恵器 坏 底部外面 8世紀末～9世紀
- 世紀
- 「酒」 須恵器 高台付坏 底部外面 8世紀末～9世紀 11-93
- 「穴」 須恵器 坏 底部外面 8世紀末～9世紀 11-94
- SK46
 「人」 土師器 坏 体部外面 正位 8世紀末～9世紀 11-95
- 「人」 土師器 坏 体部外面 正位 8世紀末～9世紀 11-96
- 「人」 土師器 皿 体部外面
- 「人」 底部外面 正位 8世紀末～9世紀 11-97
- SK121
 「悦」 土師器 高台付碗 体部外面 正位 8世紀末～9世紀 11-98
- SK122
 「阿古十」 土師器 高台付碗 体部外面 横位 8世紀末～9世紀 11-99
- 「阿古十」 土師器 皿 体部外面 横位 8世紀末～9世紀 11-100
- SK138
 「積」 須恵器 坏 体部外面 横位 8世紀末～9世紀 11-101
- SD1
 「千」 須恵器 蓋 つまみ 8世紀末～9世紀
- 「高」 須恵器 高台付坏 底部外面 8世紀末～9世紀
- 「丰」 土師器 坏 体部外面 横位 8世紀末～9世紀 内黒土器
- SD2
 「井□」 須恵器 高台付坏 底部外面 8世紀末～9世紀

- 「嶋□」 須恵器 坏カ 底部外面 8世紀末～
 「真」 9世紀 11-102
- SD5
 「□」 須恵器 高台付坏 底部外面 8世紀
 末～9世紀 11-103
- SD6
 「成人」 須恵器 坏 底部外面 8世紀末～9
 世紀 11-104
- 「十」 須恵器 盤カ 底部外面 8世紀末～
 9世紀
- A地区
 「石井」 土師器 高台付碗 底部外面 8世紀
 末～9世紀 内黒土器 11-105
- C地区
 「人」カ 土師器 坏 体部外面 正位カ 8世
 紀末～9世紀 内黒土器
- 不明
 「中(または月)」 須恵器 坏 底部外面 8
 世紀末～9世紀
- 「所」カ「栗□」 須恵器 坏 底部外面 8世
 紀末～9世紀
- 「□」 須恵器 坏 底部外面 8世紀末～9
 世紀
- 鹿の子遺跡** 〈石岡市教委『鹿の子遺跡発掘調
 査報告書(第1次)』1985年3月〉
- SX01
 「白土□」 須恵器 坏 底部外面 9世紀前後
- SK01
 「大□日」 土師器 坏 体部外面 正位 10世
 紀後半～11世紀 11-106
- 同 遺跡** 〈石岡市教委『鹿の子遺跡発掘調
 査報告書(第2次)』1986年3月〉
- SI09
 「若場」カ 須恵器 坏 底部外面 ————
 11-107
- SI11
 「□」 須恵器 高台付坏 底部外面
 11-108
- 「千」 須恵器 蓋 つまみ ————
 11-109
- SI10
 「□」 土師器 坏 体部外面 横位
 11-110
- SI18
 「十子」 土師器 坏 底部外面 ————
 11-111
- 「□」 土師器 高台付坏 体部外面 横位
 11-112
- SX07
 「新」 須恵器 壺 体部内面 横位
 11-113
- 同 遺跡** 〈山武考古学研究所『鹿の子遺跡発
 掘調査報告書』1991年3月〉
- SI7
 「大田マ」 須恵器 坏 体部外面 横位 9世
 紀初頭 11-114
- SI9
 「万」 須恵器 坏 体部外面 横位 9世紀
 初頭 11-115
- 「大」カ 須恵器 高台付坏 体部外面 倒位
 9世紀初頭 11-116
- SI14
 「上」 須恵器 坏 体部外面 8世紀後半
 11-117
- SX1
 「万福」 須恵器 壺 体部外面 横位 9世紀
 半ば 11-118
- SD1
 「□」 須恵器 坏 体部外面 ————
 11-119

同 遺跡 〈石岡市教委『鹿の子遺跡発掘調査報告書—市道104号線改良工事に伴う発掘調査第2集—』1992年3月〉

・SI2

「万福」 土師器 坏 体部外面 横位
————— 11-120

「□田」 土師器 高台付皿 体部外面 横位
————— 11-121

・SI3

「□□」 土師器 坏 体部外面 —————
11-122

・調査区一括

「万福」 土師器 坏 体部外面 横位
————— 11-123

「□□」 須恵器 蓋カ 外面 —————
11-124

「□」 土師器 体部外面 —————
11-125

12. 近江国

三大寺遺跡 〈滋賀県教委『滋賀県文化財調査報告書』第6冊 1977年3月〉

「国」 須恵器 高台坏 底部外面 奈良時代

13. 美濃国

安立寺南西側(CD)地区 〈垂井町教委『美濃国府跡(第3次)発掘調査現地説明会資料』1993年9月〉

・製鉄遺構

「満」 須恵器 蓋 内面 奈良時代後半～平安時代初め

「上」カ「能」カ 須恵器 高台付坏 底部外面
奈良時代後半～平安時代初め

「満」カ 須恵器 高台付坏 底部外面 奈良時代後半～平安時代初め

「満」 須恵器 高台付坏 底部外面 奈良時代後半～平安時代初め

14. 信濃国

里山辺地区 〈松本市教委『推定信濃国府—第一次調査報告書—』1983年3月〉

・表面採集

「□」 土師器 坏 底部外面 奈良時代～平安時代
14-1

15. 上野国

鳥羽遺跡—G・H・I区— 〈群馬県教委『鳥羽遺跡G・H・I区—関越自動車道(新瀉線)地域埋蔵文化財発掘調査報告書第11集—』1986年10月〉

・G34号住居跡

「中」 須恵器 高台付塊 底部内面 奈良時代後半～平安時代 ヘラ書 15-1

・I27号住居跡

「大中」 須恵器 高台付塊 底部内面 奈良時代～平安時代 刻書 15-2

元総社明神遺跡 〈前橋市埋蔵文化財発掘調査団『元総社明神遺跡Ⅲ,Ⅳ—土地区画整理事業に先立つ埋蔵文化財発掘調査概報—』1986年3月〉

・16トレンチ

「□」 須恵器 坏 底部内面 平安時代
15-3

元総社寺田遺跡 〈群馬県埋文調査事業団『年報-13-』1994年10月〉

・VIA区,河道跡

「国厨」 須恵器 高台付塊 底部外面 8世紀後半～9世紀初頭

「厨」 須恵器 坏 底部外面 8世紀後半～9世紀初頭

「□曹司」 須恵器 坏 底部外面 8世紀後半～9世紀初頭

「□」 須恵器 高台付塊または皿 底部内面 8世紀後半～9世紀初頭

16. 陸奥国

多賀城跡 〈宮城県多賀城跡調査研究所『多賀城跡—昭和45年度発掘調査概報—』1971年3月〉

・第8次調査区 (外郭南辺築地)
「山」 須恵器 坏 底部外面 ————
16-1

同 遺跡 〈宮城県多賀城跡調査研究所『多賀城跡—昭和47年度発掘調査概報—』1973年3月〉

・第15次調査, 第6層
「人」 須恵器 坏 体部外面 横位 11世紀
初頭 16-2

・同次調査, 第8層
「㊦」 土師器 坏 体部外面 正位カ 9世紀代

「厨」 須恵器 坏 底部外面 9世紀代

「厨」 須恵器 坏 底部外面 9世紀代

「他田□」 須恵器 坏 底部外面 9世紀代

・第16次調査, SK364
「養」 須恵器 坏 底部外面 ————
16-3

・同次調査, 後殿南の整地層
「文」 須恵器 坏 底部外面 ————
16-4

・第18次調査, SD438
「吉」 須恵器 坏 体部外面 倒位 平安時代末
16-5

・同次調査, SD238
「□」 須恵器 坏 体部外面 平安時代末
16-6

「□□」 須恵器 坏 体部外面~底部外面 平安時代末
16-7

同 遺跡 〈宮城県多賀城跡調査研究所『多賀城跡—昭和48年度発掘調査概報—』1974年3月〉

・第19次調査, SK625
「東」 須恵器 坏 底部外面 ————

・第20次調査, 第6層
「得」 須恵器 坏 底部外面 9世紀後半
16-8

・第21次調査, SK530
「平」 須恵器 坏 底部外面 9世紀後半
16-10

「鎮」 須恵器 坏 底部外面 9世紀後半
16-11

・同次調査, SK535
「市」 須恵器 坏 底部外面 9世紀後半
16-12

・第22次調査, S17
「巾」 須恵器 坏 底部外面 9世紀前半
16-13

・同次調査, SD17
「□」 須恵器 坏 体部外面 ————
16-14

・同次調査, 灰褐陶器地層
「杏(または木口)」 須恵器 坏 底部外面 ————
16-15

「□」 土師器 坏 体部外面 正位 ————
16-16

・同次調査, 第2層
「□」 須恵器 坏 体部外面 ————
16-17

「勢」 須恵器 坏 底部外面 ————
16-18

・同次調査, 第3層
「小田郡」 須恵器 甕 体部外面 ————
へら書 16-19

「□□知□」 須恵器 甕 体部外面 ————
へら書 16-20

・同次調査, 第4層
「毛」 須恵器 坏 体部外面 倒位 ————
16-21

- ・同次調査 表土等 16-33

「□」 須恵器 坏 底部外面 _____ 16-22

「吉」 須恵器 坏 体部外面 正位 _____ 16-23

「十」 須恵器 坏 体部外面 正位カ _____ 16-24

「日下マ人□」 須恵器 甕 体部外面 _____ 16-25

- 同 遺跡** 〈宮城県多賀城跡調査研究所『多賀城跡-昭和49年度発掘調査概報-』1975年3月〉

 - ・第23次調査, SI655

「傳」 土師器 坏 体部外面 倒位 9世紀後半~10世紀 16-26

 - ・同次調査, 2B層上面

「犬甘」 須恵器 坏 体部外面 倒位 _____ 16-27

 - ・第24次調査, SB224

「厨」 須恵器 坏 底部外面 _____ 16-28

「刑」 土師器 坏 底部外面 _____ 内黒土器 16-29

- 同 遺跡** 〈宮城県多賀城跡調査研究所『多賀城跡-昭和51年度発掘調査概報-』1977年3月〉

 - ・第28・29次調査区, IS08-2層

「人」 須恵器 坏 底部外面 8世紀後半~9世紀前半 ヘラ書 16-30

「竈入焼日員」 須恵器 甕 体部外面 横位 8世紀後半~9世紀前半 ヘラ書 16-31

「++万」 須恵器 甕 体部外面 正位カ 8世紀後半~9世紀前半 16-32

- 同 遺跡** 〈宮城県多賀城跡調査研究所『多賀城跡-昭和52年度発掘調査概報-』1978年3月〉

 - ・第30次調査, SK981

「人」 須恵器 坏 底部外面 _____

- ・同次調査 SE982

「大」 須恵器 坏 底部外面 _____ 16-38

 - ・同次調査 その他

「林」 須恵器 坏 底部外面 _____ ヘラ書 16-39

 - ・第31次調査, 第8層

「足」 須恵器 坏 底部外面 9世紀前半 16-40

「□」 須恵器 坏 底部外面 9世紀前半 16-41

- 同 遺跡** 〈宮城県多賀城跡調査研究所『多賀城跡-昭和53年度発掘調査概報-』1979年3月〉

 - ・第33次調査, 東地区第8層

「申」カ 須恵器 坏 底部外面 8世紀代 16-42

 - ・同次調査, SK1076・第3b重層

「林」 須恵器 坏 底部外面 8世紀代 ヘラ書 16-43

 - ・同次調査, 表土

「團」 須恵器 坏 底部外面 _____ 16-44

- 同 遺跡** 〈宮城県多賀城跡調査研究所『多賀城跡-昭和54年度発掘調査概報-』1980年3月〉

 - ・第34次調査, 南区第5層

「大垣」 須恵器 坏 底部外面 9世紀後半 16-45

- 同次調査, 南区第7層

「土」 土師器 坏 底部外面 9世紀後半 16-46
- 同次調査, 南区第8層

「□」 土師器 坏 体部外面 正位カ 9世紀後半 16-47
- 同 遺跡 〈宮城県多賀城跡調査研究所『多賀城跡』1981年3月〉

 - 第36次調査, 第1層

「十」 須恵器 坏 底部外面 16-48

「新」 須恵器 高台付坏 底部外面 16-49

 - 第37次調査, SD1221-A 第1層

「□」 線釉陶器 高台付塊 底部外面 10世紀前半~11世紀 16-50

 - 同次調査, SD1221-A 第2層

「□」 土師器 坏 体部外面 正位カ 10世紀前半~11世紀 16-51

 - 同次調査, SD1221-A 第3層

「□」 土師器 坏 体部外面 倒位カ 10世紀前半~11世紀 16-52

「足」 土師器 坏 体部外面 正位 10世紀前半~11世紀 16-53

「十」 土師器 坏 体部外面

「十」

「□」 底部外面 10世紀前半~11世紀 16-54

 - 同次調査, SD1221-B 第4層

「生」 土師器 坏 底部外面 10世紀前半~11世紀 16-55

「財」 土師器 坏 体部外面 正位 10世紀前半~11世紀 16-56

「甲」 須恵器 坏 体部外面 正位 10世紀前半~11世紀 16-57

「長」 須恵器 坏 体部外面 正位 10世紀
- 前半~11世紀 16-58

「標」 須恵器 高台付坏 体部外面 正位 10世紀前半~11世紀 16-59

「□」 須恵系土器 坏 体部外面 正位カ 10世紀前半~11世紀 16-60

「□田」 灰釉陶器 角高台付皿 底部外面 10世紀前半~11世紀 16-61

「□」 灰釉陶器 角高台付皿 底部外面 10世紀前半~11世紀 16-62

 - 同次調査, SD1250

「□□」 須恵器 蓋 つまみ 8世紀前半~後半 16-63

 - 同次調査, SE1229

「定」 土師器 坏 体部外面 正位 10世紀前半~11世紀 16-64

同 遺跡 〈宮城県多賀城跡調査研究所『多賀城跡』1982年3月〉

 - 第38次調査, 盛土整地層

「□」 須恵系土器 坏 体部外面 16-65

「□」 土師器 坏 体部外面 16-66

「□」 須恵器 坏 体部外面 16-67

 - 同次調査, 第27層

「佐」 須恵器 坏 底部外面 9世紀後半 16-68

 - 第39次調査, SK1291

「井」 須恵器 蓋 つまみ 10世紀以降 16-69

「井」 須恵器 坏 底部外面 10世紀以降 16-70

 - 同次調査, SX1284

「嶋」 須恵器 高台付稜塊 底部外面 8世紀後半 16-71

・同次調査, SD1168
 「厨」 土師器 坏 底部外面 10世紀以降
 16-72

「□」 須恵器 坏 底部外面 10世紀以降
 16-73

同 遺跡 〈宮城県多賀城跡調査研究所『多賀城跡』1985年3月〉

・第47次調査, SD1511
 「吉」 須恵器 坏 体部外面 正位 9世紀代
 16-74

同 遺跡 〈宮城県多賀城跡調査研究所『多賀城跡』1990年3月〉

・第56次調査, SE1909
 「□」 須恵器 坏 底部外面 9世紀代
 16-75

「□」 土師器 坏 底部外面 9世紀代
 16-76

「東」カ 土師器 坏 体部外面 正位カ 9世紀代
 16-77

「□」 土師器 坏 体部外面 9世紀代
 16-78

「□」 土師器 坏 体部外面 9世紀代
 16-79

「□」 土師器 坏 体部外面 倒位カ 9世紀代
 16-80

「□」 土師器 坏 体部外面 正位カ 9世紀代
 16-81

「□」 土師器 坏 体部外面 9世紀代
 16-82

・同次調査, SK1954
 「□」 須恵器 坏 底部外面 9世紀代
 16-83

・第57次調査, SD1879
 「日刀」カ 韃羽口 外面 倒位 13世紀代 へ
 16-84
 ラ書

同 遺跡 〈宮城県多賀城跡調査研究所『多賀城跡』1991年3月〉

・第58次調査, SX2000
 「室」 須恵器 坏 底部外面 9世紀前半
 16-85

・同次調査, SE1989
 「成番」 須恵器 坏 底部外面 9世紀前半
 16-86

・同次調査, SK2006
 「曹司」カ 須恵器 坏 底部外面 9世紀前半
 16-87

・同次調査, SD2056
 「□」 須恵器 坏 体部外面
 「□」 底部外面 ————
 16-88

・同次調査, SD2057
 「七」 須恵器 坏 底部外面 ————
 16-89

・同次調査, 第1層
 「有」 須恵系土器 坏 底部外面 ————
 16-90

同 遺跡 〈宮城県多賀城跡調査研究所『多賀城跡』1992年3月〉

・第60次調査, SE2101B第3層
 「午」 土師器 坏 体部外面 横位 9世紀前半
 16-91

「午」 須恵器 坏 底部外面 9世紀前半
 16-92

「階上」 須恵器 坏 底部外面 9世紀前半
 16-93

「刑」 須恵器 坏 底部外面 9世紀前半
 16-94

「石團カ」 須恵器 坏 底部外面 9世紀前半
 16-95

「加大」 須恵器 坏 体部外面 横位 9世紀前半
 16-96

- 「厨」 須恵器 坏 底部外面 9世紀前半
16-97
- 「万」 須恵器 坏 底部外面 9世紀前半
16-98
- 「名大首」 須恵器 高台付坏 底部外面 9世紀前半
16-99
- 同次調査, SE2102
- 「加大」 土師器 高台付坏 底部外面 9世紀後半
16-100
- 「福入」 須恵器 坏 体部外面 正位 9世紀後半
16-101
- 「加大」 灰釉陶器 高台付皿 底部外面 9世紀後半
16-102
- 同次調査, SK2106
- 「厨」 土師器 坏 底部外面 9世紀後半
16-103
- 「南館」 土師器 坏 底部外面 9世紀後半
16-104
- 「仇」 須恵器 坏 体部外面 正位 9世紀後半
16-105
- 「選」 須恵器 坏 底部外面 9世紀後半
16-106
- 「信夫」 須恵器 坏 体部外面 横位 9世紀後半
16-107
- 「加」 須恵器 坏 体部外面 正位 9世紀後半
16-108
- 同次調査, SK2111
- 「厨」 須恵器 坏 底部外面 ————
16-109
- 同次調査, SD2050
- 「卍」 土師器 坏 底部外面 11世紀以降
16-110
- 第61次調査, 第11層
- 「厨」 土師器 坏 体部外面 正位 9世紀後半
16-111
- 「本」カ 土師器 坏 体部外面 倒位 9世紀後半
16-112
- 同次調査, 第10層
- 「□」 土師器 坏 体部外面 正位 9世紀後半
16-113
- 「厨」 土師器 坏 体部外面 正位 9世紀後半
16-114
- 「本□」 土師器 坏 体部外面 正位 9世紀後半
16-115
- 「信」カ 須恵系土器 坏 体部外面 正位カ 9世紀後半
16-116
- 「厨」 須恵系土器 耳皿 底部外面 9世紀後半
16-117
- 同次調査, 第7層
- 「上」 土師器 坏 体部外面 正位 12世紀代
16-118
- 同 遺跡 〈宮城県多賀城跡調査研究所『多賀城跡』1993年3月〉
- 第62次調査, SI2153
- 「足」 須恵器 坏 底部外面 9世紀前半
16-119
- 「齋」 須恵器 坏 体部外面 正位 9世紀前半
16-120
- 同次調査, SE2165
- 「王」 土師器 坏 底部外面 9世紀前半
16-121
- 「辛」 土師器 坏 底部外面 9世紀前半
16-122
- 同次調査, SK2167
- 「介」 土師器 坏 体部外面 倒位 9世紀前半
16-123
- 同次調査, SK2175
- 「□□」 土師器 坏 底部外面 9世紀半ば
16-124

多賀城廃寺跡 〈宮城県教委『多賀城跡調査報告Ⅰ-多賀城廃寺跡-』1970年3月〉

「寺□」 須恵器 坏 底部外面 9世紀以降
16-125

「村□」 須恵器 坏 底部外面 8世紀後半
16-126

「黒川」 須恵器 坏 底部外面 8世紀後半
16-127

「圓」 須恵器 坏 底部外面 8世紀後半
16-128

「寺」 須恵器 甕 体部外面 正位 8世紀後半
16-129

山王遺跡 〈多賀城市教委『山王遺跡-昭和60年度発掘調査報告書Ⅱ-』1986年3月〉

• SE07

「高」 土師器 坏 体部外面 正位 10世紀前半 内黒土器
16-130

「□□」 須恵器 高台付坏 底部外面 10世紀前半
16-131

同 遺跡・第9次調査 〈多賀城市埋文調査センター『山王遺跡-第9次発掘調査報告書-』1991年3月〉

• SE504

「志」 須恵器 坏 体部外面 倒位 10世紀前半 内黒土器
16-132

「□」 須恵器 坏 体部外面 10世紀前半
16-133

同 遺跡・第10次調査 〈多賀城市埋文調査センター『山王遺跡-第10次発掘調査概報(仙塩道路建設に伴う八幡地区調査)-』1991年3月〉

• SD5064

「足」 須恵器 坏 体部外面 倒位 10世紀前半
16-134

「□」 須恵器 坏 体部外面 10世紀前半
16-135

• SE5056

「㊦」 土師器 坏 体部外面~底部外面 正位 10世紀代 内黒土器
16-136

「㊦」 土師器 坏 体部外面 倒位 10世紀代 内黒土器
16-137

「㊦」 土師器 高台付坏 体部外面 正位
「十万」 10世紀代 内黒土器
16-138

「㊦」 土師器 坏 体部外面 正位 10世紀代 内黒土器
16-139

• SK5092

「安本」 須恵器 坏 体部外面 正位
16-140

「中」 須恵器 坏 体部外面 正位
「山」 16-141

• SD5038

「厨」カ 須恵器 坏 底部外面 16-142
ラ書

「今」 須恵器 蓋 つまみ外面

「山」 蓋内面
「行方」 黒色土器 16-143

同 遺跡 〈宮城県教委『山王遺跡-仙塩道路建設関係遺跡平成2年度発掘調査概報-』1991年3月〉

• SD379

「□」 土師器 坏 体部外面 10世紀前半 内黒土器
16-144

「原」 土師器 坏 底部外面 10世紀前半 内黒土器
16-145

• SE413

「㊦」 赤焼土器 坏 体部外面 正位 10世紀前半
16-146

「定」 土師器 坏 底部外面 10世紀前半 内黒土器
16-147

同 遺跡、第16次調査 〈多賀城市埋文調査センター『山王遺跡ほか発掘調査報告書』1992年3月〉

・SE611B
「□」 土師器 坏 体部外面 10世紀代 内黒土器 16-148

「富カ□」 土師器 坏 体部外面 正位 10世紀代 内黒土器 16-149

同 遺跡 〈宮城県教委『山王遺跡-仙塩道路建設関係遺跡平成3年度調査概報-』1992年3月〉

・SD361
「太」 須恵器 坏 体部外面 正位 9世紀後半~10世紀前半 16-150

・SD863
「丈」 土師器 坏 体部外面 正位 9世紀後半~10世紀前半 内黒土器 16-151

・SD832
「□」 須恵器 蓋 内面 9世紀後半~10世紀前半 16-152

・SD100・587
「財」 須恵器 坏 体部外面 正位
「財」 底部外面 8世紀前半 16-153

・SE569
「財」 須恵器 坏 体部外面 倒位
「財」 底部外面 9世紀前半 16-154

同 遺跡・多賀前地区第1次調査 〈宮城県教委『山王遺跡-多賀前地区第1次調査-仙塩道路建設関係遺跡平成4年度調査概報』1993年3月〉

・B区、庭園跡付近
「守」 土師器 坏 底部外面 9世紀代以降

・C区、SE1606
「西曹司」 土師器 坏 体部外面 横位 9世紀代以降

・SD2000河川跡

「定」 須恵器 坏 体部外面 正位 9世紀代以降

「上」 土師器 坏 体部外面 正位 9世紀代以降

「富」 須恵器 高台付坏 底部外面 9世紀代以降

「善」 須恵器 坏 体部外面 正位 9世紀代以降

「船」カ 須恵器 坏 底部外面 9世紀代以降

「藤」 須恵器 坏 底部外面 9世紀代以降

「藤」 須恵器 坏 底部外面 9世紀代以降

「本」 須恵器 坏 体部外面 正位 9世紀代以降

「村」 須恵器 坏 底部外面 9世紀代以降

「合」 須恵器 坏 底部外面 9世紀代以降

「得」 須恵器 坏 体部外面 正位 9世紀代以降

「史」 須恵器 坏 体部外面 倒位 9世紀代以降

「又」 須恵器 坏 底部外面 9世紀代以降
「得」

「有」 土師器 坏 体部外面 正位 9世紀代以降

「原」 土師器 坏 底部外面 9世紀代以降
「方」

「人」 須恵器 坏 体部外面 正位

「方」 底部外面 9世紀代以降

「丸子」 須恵器 坏 底部外面 9世紀代以降

「宇多東」カ「丸」カ 須恵器 坏 体部外面 正位 9世紀代以降

- 「十」 須恵器 坏 体部外面～底部外面 9世紀代以降
- 「◎」 須恵器 坏 体部外面 9世紀代以降
- 「■」 須恵器 高台付坏 底部外面 9世紀代以降
- 「九」 須恵器 甕 胴部外面 正位カ 9世紀代以降 ヘラ書
- 「大□」 須恵器 坏 底部外面 9世紀代以降 ヘラ書
- 「□日」 須恵器 甕 胴部外面 正位カ 9世紀代以降 ヘラ書
- 市川橋遺跡・水入地区 <多賀城市教委『市川橋遺跡調査報告書－昭和58年度発掘調査報告書－』1984年3月>
- SD03
- 「万」 土師器 坏 体部外面 正位 平安時代末期 内黒土器 16-155
- SD04
- 「□」 赤焼土器 坏 体部外面 平安時代末期
- 「□」 土師器 坏 体部外面 平安時代末期
- SD05
- 「万」 土師器 坏 底部外面 平安時代 内黒土器 16-156
- 「□」 土師器 坏 底部外面 平安時代 内黒土器
- 「□」 土師器 坏 体部外面 平安時代 内黒土器 16-157
- 「鯉」 土師器 坏 体部外面 (鯉は倒位)
- 「午」
- 「十」
- 「金」 黒土器 底部外面 平安時代 内 16-158
- 「□」 須恵器 坏 体部外面 平安時代
- 「田」カ 須恵器 坏 体部外面 平安時代 16-159
- 「□」 須恵器 坏 体部外面 平安時代 16-160
- 「神」カ 土師器 坏 体部外面 正位 平安時代 内黒土器
- 「亡」 土師器 坏 体部外面 平安時代 内黒土器
- 「□」 土師器 坏 体部外面 平安時代 内黒土器
- 「□」 須恵器 坏 体部外面 平安時代
- 「山」 土師器 坏 底部外面 平安時代 内黒土器 16-161
- 「木」 土師器 坏 体部外面 倒位 平安時代 内黒土器 16-162
- 「十」 土師器 坏 体部外面 平安時代 内黒土器 16-163
- 「万」 須恵器 坏 体部外面 正位 平安時代 16-164
- 「□」 土師器 坏 体部外面 平安時代 内黒土器
- 「□」 赤焼土器 坏 体部外面 平安時代
- 「丁」 土師器 坏 体部外面 平安時代 内黒土器 16-165
- SD06
- 「寺」 須恵器 坏 底部外面 平安時代 16-166
- 「瓦」カ 須恵器 坏 底部外面 平安時代 16-167
- SD07
- 「□」 土師器 坏 体部外面 9世紀代 内黒土器
- 「萬」カ 土師器 坏 体部外面 正位 9世紀代 内黒土器

「奏(または養)」 須恵器 坏 体部外面 正位 9世紀代 16-168

「□」 土師器 坏 体部外面 9世紀代 内黒土器

「家」 土師器 坏 体部外面 正位 9世紀代 内黒土器 16-169

「□」 土師器 坏 体部外面 9世紀代 内黒土器

「甲」カ 須恵器 坏 底部外面 9世紀代 16-170

「□」 土師器 坏 体部外面 9世紀代 内黒土器 16-171

「示」カ 土師器 坏 体部外面 倒位カ 9世紀代 内黒土器

「郡進」 須恵器 甕 体部外面 9世紀代 16-172

「乙」 土師器 坏 体部外面 9世紀代 内黒土器

「□」 16-173

「□」 土師器 坏 体部外面 9世紀代 内黒土器 16-174

「□」 土師器 坏 体部外面 9世紀代 内黒土器

「恵」 須恵器 坏 体部外面 横位 9世紀代 16-175

「□」 土師器 坏 体部外面 9世紀代 内黒土器

「田」 須恵器 坏 体部外面 正位カ 9世紀代

「大」 須恵器 坏 体部外面 正位 9世紀代 16-176

「□」 土師器 坏 体部外面 正位カ 9世紀代 16-177

「入」 須恵器 坏 底部外面 9世紀代

「岡」 須恵器 坏 底部外面 9世紀代 16-178

「□」 須恵器 坏 体部外面 正位カ 9世紀代 16-179

「□」 土師器 甕 体部外面 9世紀代

同 遺跡 〈多賀城市教委『市川橋遺跡-昭和59年度発掘調査報告書-』1985年3月〉

・Ⅲ層水田跡

「□」 須恵器 坏 底部外面 10世紀前半以降 16-180

「□」 須恵器 坏 底部外面 10世紀前半以降 16-181

・Ⅴ層水田跡

「□」 須恵器 坏 体部外面 倒位 10世紀前半 16-182

「往」 須恵器 坏 体部外面 正位 10世紀前半 16-183

・SD05

「造」 土師器 坏 底部外面 10世紀前半以降 内黒土器 16-184

・SD08

「得□」 須恵器 蓋 外面 10世紀前半以降 16-185

同 遺跡 〈多賀城市教委『市川橋遺跡-昭和61年度発掘調査報告書-』1987年3月〉

・第Ⅱ層

「巖」 土師器 坏 底部外面 16-186
ヘラ書 内黒土器

同 遺跡 〈多賀城市埋文調査センター『市川橋遺跡-平成元年度発掘調査報告書-』1990年3月〉

・整地層

「□」 須恵器 坏 体部内面
「□□」 須恵器 坏 底部外面 16-187

「□」 須恵器 坏 体部外面 ————
16-188

「丈」 須恵器 坏 底部外面 ————
16-189

「井酒」 須恵器 坏 体部外面~底部外面 正位 ————

「□」 須恵器 坏 底部外面 ————

「長」 須恵器 坏 底部外面 ————

「□」 須恵器 坏 体部外面 ————

• 水田跡194

「□」 須恵器 坏 底部外面 9世紀代
「□」 16-190

「太」 須恵器 坏 体部外面 正位 9世紀代

「□」 須恵器 坏 底部外面 9世紀代

「□」 須恵器 坏 体部内面 正位 9世紀代

「□」 須恵器 坏 底部外面 9世紀代

「□」 須恵器 坏 底部外面 9世紀代

「□」 須恵器 坏 体部外面 9世紀代

「位」 須恵器 坏 体部外面 横位 9世紀代
「上」 代

「□」 土師器 甕 体部外面 9世紀代

「□」 須恵器カ 坏 体部外面 9世紀代

「□」 土師器 坏 体部外面 9世紀代 内
黒土器 16-191

「井」 須恵器 坏 底部外面 9世紀代
16-192

• 水田跡195

「□」 須恵器 坏 底部外面 9世紀代

「□」 須恵器 坏 底部外面 9世紀代

「□」 須恵器 坏 体部内面 9世紀代

「卍」 須恵器 坏 底部外面 9世紀代
16-193

「土」カ 須恵器 坏 体部外面 正位カ 9世紀代

「□」 須恵器 坏 底部外面 9世紀代

「中」 須恵器 坏 底部外面 9世紀代
16-194

「尾張」 須恵器 坏 底部外面 9世紀代

「□」 須恵器 坏 体部外面 倒位カ 9世紀代

「□」 須恵器 坏 体部外面 9世紀代

「□」 須恵器 坏 底部内面 9世紀代

「□」 須恵器 坏 体部外面~底部外面

「□」 体部内面~底部内面 9世紀代

• 水田跡196

「矢田」 須恵器 坏 底部外面 9世紀代
16-195

「十」 須恵器 坏 底部外面 9世紀代

• SD200

「尾張」 須恵器 坏 体部外面~底部外面 正位 9世紀代

• SD201

「□」 須恵器 坏 底部外面 9世紀代
16-196

• SD203

「□」 須恵器 坏 体部外面 9世紀代
16-197

「間間」 須恵器 坏 底部外面

「尾」 体部外面 横位 9世紀代
代 16-198

- 「□八」 須恵器 坏 体部外面 正位 9世紀
代 16-199
- SD204
- 「□」 須恵器 坏 体部外面 9世紀代
- 「□□□」 須恵器 坏 底部外面 9世紀代
- 「□」 須恵器 坏 底部外面 9世紀代
- SD205
- 「□」 須恵器 坏 体部外面 9世紀代
- SD208
- 「□」 須恵器 坏 体部外面 9世紀代
- SD209
- 「楽」カ 須恵器 坏 底部外面 9世紀代
16-200
- 「□」 須恵器 坏 底部外面 9世紀代
- SD211
- 「□」 須恵器 坏 体部外面
- 「□」 底部外面 9世紀代
- 「尾張」 須恵器 坏 体部外面 横位 9世紀
代 16-210
- 「人」カ 須恵器 坏 底部外面 9世紀代
- 「中」 須恵器 坏 体部外面 正位 9世紀
代 16-211
- グリッドN排水路
- 「大」 須恵器 坏 体部外面 正位
- 「大」 底部外面 ————
16-212
- グリッドNWL-II
- 「足」カ 須恵器 坏 底部外面 ————
- 「□」 須恵器 坏 体部外面 ————
16-213
- 「□」 須恵器 坏 底部外面 ————
16-214
- 「長」 須恵器 高台付坏 底部外面
—————
16-215
- 「二」カ 須恵器 坏 底部外面 ————

| | | | | | | | |
|---|-----|---|------|--------|-----------|--------|-----------------------------------|
| 「足」 | 須恵器 | 坏 | 底部外面 | ———— | 半ば | | 16-220 |
| 「禾」 | 須恵器 | 坏 | 底部外面 | ———— | | • P86 | |
| 「甲」 | 須恵器 | 坏 | 体部外面 | 正位 | | 「福」 | 須恵器 坏 底部外面 9世紀半ば 16-221 |
| 「□」 | 須恵器 | 坏 | 体部外面 | ———— | | • P141 | |
| 「□」 | 須恵器 | 坏 | 体部外面 | ———— | | 「福」 | 土師器 坏 底部外面 16-222 |
| • グリッドNCL-Ⅱ | | | | | | • 東西溝 | |
| 「水鉢」 | 須恵器 | 坏 | 底部外面 | ———— | | 「福」 | 土師器 坏 体部外面 正位 ———— 内黒土器 16-223 |
| | | | | 16-216 | | 「石」 | 須恵器 坏 体部外面 正位 9世紀 半ば 16-224 |
| 「□」 | 須恵器 | 坏 | 底部外面 | ———— | | 「福」 | 須恵器 坏 体部外面 正位 9世紀 半ば 16-225 |
| | | | | 16-217 | | 「福」 | 須恵器 坏 体部外面 正位 9世紀 半ば 16-226 |
| 「□」 | 須恵器 | 坏 | 体部外面 | ———— | | 「田」 | 須恵器 坏 底部外面 9世紀半ば 16-227 |
| 「□」 | 須恵器 | 坏 | 体部外面 | ———— | | 「大」 | 須恵器 坏 体部外面 正位 ———— 16-228 |
| 「□」 | 須恵器 | 坏 | 体部外面 | ———— | | 「□」 | 須恵器 坏 底部外面 ———— 16-229 |
| 「□」 | 須恵器 | 坏 | 体部外面 | ———— | | 「木」 | 須恵器 坏 底部外面 ———— 16-230 |
| • グリッドNCL-Ⅱ | | | | | | 「福」 | 須恵器 坏 体部外面 正位 ———— 16-231 |
| 「井」カ | 須恵器 | 坏 | 体部外面 | ———— | | • 南北溝 | |
| 「□」 | 須恵器 | 坏 | 体部外面 | ———— | | 「□」 | 須恵器 坏 底部外面 ———— 16-232 |
| 「□」 | 須恵器 | 坏 | 体部外面 | ———— | | • 溝1 | |
| 「□」 | 須恵器 | 坏 | 体部外面 | ———— | | 「福」 | 須恵器 坏 底部外面 ———— 16-233 |
| • グリッドFEL-Ⅱ | | | | | | 「福」 | 須恵器 坏 底部外面 ———— 16-234 |
| 「伊」 | 須恵器 | 坏 | 体部外面 | 正位 | | | |
| | | | | | | | |
| 水入遺跡 〈宮城県教委『水入遺跡発掘調査報告書』1982年3月〉 | | | | | | | |
| • P1 | | | | | | | |
| 「福」 | 須恵器 | 坏 | 体部外面 | 正位 | 9世紀 半ば | | 16-218 |
| • P16 | | | | | | | |
| 「□林」 | 須恵器 | 坏 | 底部外面 | ———— | | | 16-219 |
| • P58 | | | | | | | |
| 「田」 | 須恵器 | 坏 | 体部外面 | 正位 | 9世紀 | | |

- ・溝5

「キ」 須恵器 坏 体部外面 正位カ 9世紀半ば 16-235
- ・O-7区, 表土

「×」 須恵器 坏 底部外面 9世紀半ば 16-236
- ・O-10区, 表土

「大」 須恵器 坏 体部外面 正位 16-237
- ・O-12区, 表土

「ㇿ」 須恵器 坏 体部外面 ————
- ・C-10区, 第Ⅲ層

「林」 須恵器 坏 底部外面 9世紀半ば 16-238
ヘラ書
- ・C-11区, 第Ⅲ層

「大」 須恵器 坏 底部外面 9世紀半ば 16-239
- 「福」 須恵器 坏 底部外面 ———— 16-240
- ・D-8区, 第Ⅲ層

「子」 須恵器 坏 底部外面 ———— 16-241
- ・F-11区, 第Ⅲ層

「井」 須恵器 坏 底部外面 ———— へ
ラ書 16-242
- ・H-11区, 第Ⅲ層

「十」 須恵器 坏 体部外面 ———— 16-243
- ・I-14区, 第Ⅲ層

「福」 須恵器 蓋 つまみ 9世紀半ば 16-244
- ・J-8区, 第Ⅲ層

「⊗」 土師器 甕 底部外面 ———— 16-245
- ・O-12区, 第Ⅲ層

「上」 須恵器 坏 底部外面 9世紀半ば 16-246
- ・B-7区, 第Ⅴ層

「福」 須恵器 坏 体部外面 正位 9世紀 16-247
「福」 半ば
- ・N-7区, 第Ⅴ層

「丸」 須恵器 高台付坏 底部外面 9世紀半ば 16-248
- ・N-8区, 第Ⅴ層

「□」 須恵器 坏 底部外面 9世紀半ば 16-249
- 館前遺跡** 〈多賀城市教委『館前遺跡-昭和54年度発掘調査報告-』1980年3月〉

 - ・第8トレンチ, 木炭層

「厨」 須恵器 坏 底部外面 ————

「厨」 須恵器 坏 底部外面 ————
- 高崎遺跡** 〈多賀城市埋文調査センター『高崎遺跡-第8次発掘調査報告書-』1992年3月〉

 - ・SD322

「□」 須恵器 坏 体部外面 正位カ 10世紀前半以降 16-250
- 西沢遺跡** 〈多賀城市埋文調査センター『山王遺跡ほか発掘調査報告書』1992年3月〉

 - ・5T, 第Ⅲ層

「其□」 須恵器 甕 体部外面 10世紀代 へ
ラ書 16-251
- 郡山遺跡** 〈仙台市教委『郡山遺跡I-昭和55年度発掘調査概報-』1981年3月〉

 - ・4次北トレンチ, SK46Pit1層

「名取」 土師器 坏 底部外面 7世紀後半~
8世紀初頭 ヘラ書 16-252
- 同 遺跡** 〈仙台市教委『郡山遺跡-第84次・85次発掘調査報告書-』1990年6月〉

 - ・IIa層水田跡

「午(または牛)」カ 須恵器 坏 体部外面
正位 平安時代 16-253

17. 出羽国

秋田城跡・第39次調査 〈秋田城跡発掘調査事務所『秋田城跡－昭和59年度秋田城跡発掘調査概報－』1985年3月〉

- SD737
- 「二」カ 赤褐色土器 坏 底部外面 9世紀後半
17-1
- SD738
- 「□」 赤褐色土器 坏 体部外面 9世紀後半
17-2
- 表土 黒色砂層
- 「△」 赤褐色土器 坏 底部外面 9世紀代
17-3
- 「□」 赤褐色土器 高台付坏 底部外面
9世紀代 17-4
- 黄褐色砂層
- 「□□」 須恵器 坏 底部外面 9世紀後半
17-5
- 「金」 赤褐色土器 坏 体部外面 倒位
9世紀後半 17-6
- 「真」 赤褐色土器 坏 体部外面 正位
9世紀後半 17-7
- 「□×」 赤褐色土器 坏 底部外面 9世紀後半
17-8
- 「生」 土師器 高台付坏 体部外面 横位
9世紀後半 17-9
- 「□」 赤褐色土器 高台付坏 底部外面
9世紀後半 17-10
- 「我」 土師器 坏 体部外面 横位
9世紀後半 17-11
- 「□」 赤褐色土器 坏 底部外面 9世紀後半
17-12
- 「□」 赤褐色土器 坏 底部外面 9世紀後半
17-13
- 「□」 赤褐色土器 坏 体部外面 9世紀後半

半

17-14

- 灰白色砂層
- 「我」 須恵器 坏 底部外面 9世紀後半
17-15
- 「□」 須恵器 坏 底部外面 9世紀後半
17-16
- 「□」 須恵器 坏 体部外面 9世紀後半
17-17
- 「□」 赤褐色土器 坏 底部外面 9世紀後半
17-18
- 「和」 赤褐色土器 坏 体部外面 正位
9世紀後半 17-19
- 「大」 赤褐色土器 坏 底部外面 9世紀後半
17-20
- 「□」 赤褐色土器 坏 体部外面 正位カ
9世紀後半 17-21
- 「□□」 赤褐色土器 坏 体部外面 9世紀後半
17-22
- 「上」 赤褐色土器 坏 底部外面 9世紀後半
17-23
- 「太」 赤褐色土器 坏 体部外面 正位
9世紀後半 17-24
- 「□」 赤褐色土器 坏 底部外面 9世紀後半
17-25
- 「生」 赤褐色土器 坏 底部外面 9世紀後半
17-26
- 泥炭層
- 「門」 須恵器 坏 底部外面 9世紀後半
17-27
- 「□」 須恵器 坏 底部外面 9世紀後半
17-28
- 「□」 須恵器 坏 体部外面～底部外面
9世紀後半 17-29
- 「□」 須恵器 坏 底部外面 9世紀後半
17-30

- | | |
|--|---|
| 「□」 須恵器 坏 体部外面 正位カ 9世紀後半 17-31 | 「盃」カ 赤褐色土器 台付坏 底部外面 9世紀後半 17-48 |
| 「□」 須恵器 高台付坏 底部外面 9世紀後半 17-32 | 「□」 赤褐色土器 坏 底部外面 9世紀後 半 17-49 |
| 「□」 須恵器 坏 底部外面 9世紀後半 17-33 | 「長」 赤褐色土器 坏 底部外面 9世紀後 半 17-50 |
| 「□」 須恵器 蓋 つまみ 9世紀後半 17-34 | 「□」 赤褐色土器 坏 体部外面 9世紀後 半 17-51 |
| 「□」 土師器 坏 体部外面 9世紀後半 17-35 | 「□」 土師器 坏 体部外面 9世紀後半 17-52 |
| 「□」 土師器 坏 体部外面 9世紀後半 17-36 | 同 遺跡・第40次調査 〈同上報告書〉 |
| 「□」 赤褐色土器 皿 体部内面 正位カ 9世紀後半 17-37 | ・表土・耕作土層 |
| 「イ」 赤褐色土器 坏 底部外面 9世紀後 半 17-38 | 「厨」 須恵器 坏 底部外面 9世紀前半 17-53 |
| 「□」 赤褐色土器 坏 底部外面 9世紀後 半 17-39 | 「□」 赤褐色土器 坏 底部外面 9世紀前 半 17-54 |
| 「□」 赤褐色土器 坏 底部外面 9世紀後 半 17-40 | 「十」カ 赤褐色土器 坏 底部外面 9世紀後 半 17-55 |
| 「□」 赤褐色土器 坏 体部外面 正位カ 9世紀後半 17-41 | 「月」 博 17-56 |
| 「厨」 赤褐色土器 坏 底部外面 9世紀後 半 17-42 | 同 遺跡・第42次調査 〈秋田城跡発掘調査事 務所『秋田城跡-昭和60年度秋田城跡発掘調査概 報-』1986年3月〉 |
| 「史(または吏)」 赤褐色土器 坏 体部外面 横位 9世紀後半 17-43 | ・SK824 |
| 「□」 赤褐色土器 坏 体部外面 倒位カ 9世紀後半 17-44 | 「道」 赤褐色土器 坏 底部外面 9世紀前 半 17-57 |
| 「☉」 赤褐色土器 坏 体部外面 9世紀後 半 17-45 | ・SK549 |
| 「□」 赤褐色土器 坏 体部外面 9世紀後 半 17-46 | 「□上□」 赤褐色土器 坏 底部外面 9世紀前半 17-58 |
| 「□」 赤褐色土器 坏 体部外面 9世紀後 半 17-47 | 同 遺跡・第44次調査 〈秋田城跡調査事務所 『秋田城跡-昭和61年度秋田城跡発掘調査概報-』 1986年3月〉 |
| | ・SB845 |
| | 「浄」 須恵器 坏 底部外面 9世紀前半 17-59 |

- SA912
- 「金」 須恵器 高台付坏 底部外面 9世紀前半 17-60
- 「□」 須恵器 坏 体部外面 9世紀前半 17-61
- 「山人」 須恵器 蓋 外面 9世紀前半 17-62
- 「三」 須恵器 坏 底部外面 9世紀前半 17-63
- 「二」 須恵器 坏 底部外面 9世紀前半 17-64
- 「官」カ 須恵器 坏 底部外面 9世紀前半 17-65
- 「下」 須恵器 坏 底部外面 9世紀前半 17-66
- 「上」カ 赤褐色土器 坏 底部外面 9世紀前半 17-67
- 「中食」 赤褐色土器 坏 底部外面 9世紀前半 17-68
- 「器□」 赤褐色土器 坏 体部外面 正位カ 9世紀前半 17-69
- 「椽」 赤褐色土器 坏 体部外面 正位カ 9世紀前半 17-70
- 「□」 赤褐色土器 壺 体部外面 9世紀前半 17-71
- 「□」 半
- SD857A
- 「□□」 赤褐色土器 坏 体部外面 9世紀代 17-72
- SI846
- 「大」 須恵器 高台付坏 底部外面 9世紀後半 17-73
- 「厨」 赤褐色土器 坏 底部外面 9世紀後半 17-74
- 「厨」 赤褐色土器 坏 底部外面 9世紀後半 17-75
- 「厨」 赤褐色土器 坏 底部外面 9世紀後半 17-76
- 「□所」 赤褐色土器 坏 体部外面 正位カ 9世紀後半 17-77
- 「厨」 赤褐色土器 坏 底部外面 9世紀後半 17-78
- 「厨上」 赤褐色土器 坏 底部外面 9世紀後半 17-79
- 「厨」 赤褐色土器 坏 底部外面 9世紀後半 17-80
- 「秋田」 赤褐色土器 坏 底部外面 9世紀後半 17-81
- 「□田」 赤褐色土器 坏 底部外面 9世紀後半 17-82
- 「驛□」 赤褐色土器 坏 体部外面 正位 9世紀後半 17-83
- 「厨」 赤褐色土器 高台付坏 底部外面 9世紀後半 17-84
- 「丈」 赤褐色土器 高台付坏 底部外面 9世紀後半 刻書 17-85
- SI847
- 「厨」 赤褐色土器 坏 体部外面 正位 9世紀後半 17-86
- 「厨」カ 赤褐色土器 坏 底部外面 9世紀後半 17-87
- SI848
- 「太」 土師器 高台付坏 体部外面 倒位 9世紀後半 17-88
- 「太」
- 「□」 赤褐色土器 坏 体部外面 9世紀後半 17-89
- SI849
- 「厨」 須恵器 坏 底部外面 9世紀前半 17-90
- 「大」 赤褐色土器 坏 体部外面 正位 9世紀前半 17-91

- SI853
「奉□」 赤褐色土器 坏 体部外面 正位
「人」
「□」
「□」
「□」 底部外面 9世紀後半 17-92
- SI903
「驛」 赤褐色土器 高台付坏 底部外面 9世紀代 17-93
- SK904
「厨」 須恵器 坏 底部外面 9世紀前半 17-94
- SK910
「田」 須恵器 坏 底部外面 9世紀代 17-95
- SK911
「□所」 赤褐色土器 坏 体部外面 正位カ 9世紀代 17-96
- SK908
「大」 赤褐色土器 坏 底部外面 9世紀後半 17-97
「上」 赤褐色土器 坏 底部外面 9世紀後半 17-98
「中」 赤褐色土器 坏 底部外面 9世紀後半 17-99
- SI206
「□□□」 須恵器 坏 底部外面 9世紀後半 17-100
「×」 赤褐色土器 坏 体部外面 9世紀後半 17-101
「×」 半
「×」
- SI864
「道」 須恵器 高台付皿 底部外面 9世紀後半 17-102
- SI869
「田」カ 須恵器 坏 底部外面 9世紀前半 17-103
「一」 赤褐色土器 坏 底部外面 9世紀前半 17-104
「中」 赤褐色土器 坏 底部外面 9世紀前半 17-105
「田」 赤褐色土器 坏 底部外面 9世紀前半 17-106
「□」 半
「田」 赤褐色土器 坏 底部外面 9世紀前半 17-107
「中」 赤褐色土器 坏 底部外面 9世紀前半 17-108
- SI870
「官」 須恵器 坏 底部外面 9世紀前半 17-109
- SI874A
「本」カ 須恵器 坏 底部外面 8世紀前半 17-110
- SI876
「物」 須恵器 坏 底部外面 9世紀前半 17-111
「山」 須恵器 高台付坏 底部外面 9世紀前半 17-112
- SI209
「政」 赤褐色土器 坏 底部外面 9世紀前半 17-113
- SI237
「濱継」 土師器 蓋カ 外面 9世紀代 17-114
「□館」
- SI890
「厨」 須恵器 高台付坏 底部外面 8世紀後半 17-115
- SK905
「二隊」 須恵器 高台付坏 底部外面 9世紀前半 17-116

| | | | | | |
|------|----------------|-------|-------|------------------|--------------------------------|
| 「酒厨」 | 赤褐色土器 半 | 坏 | 底部外面 | 9世紀前 17-117 | 半 |
| 「酒厨」 | 赤褐色土器 半 | 坏 | 底部外面 | 9世紀前 17-118 | 「道」 |
| | | | | | 赤褐色土器 坏 底部外面 9世紀代 17-133 |
| ・表土 | | | | | 「福」 |
| 「□田」 | 須恵器 | 坏 | 底部外面 | ————— 17-119 | 赤褐色土器 坏 底部外面 9世紀代 17-134 |
| 「厨」 | 須恵器 | 坏 | 底部外面 | ————— 17-120 | 「一」 |
| 「厨」 | 須恵器 | 坏 | 底部外面 | ————— 17-121 | 赤褐色土器 坏 底部外面 9世紀代 17-135 |
| 「□」 | 須恵器 | 坏 | 底部外面 | ————— 17-122 | 「□」 |
| 「□」 | 須恵器 | 坏 | 底部外面 | ————— 17-123 | 赤褐色土器 坏 底部外面 9世紀代 17-136 |
| 「□」 | 須恵器 | 高台付坏 | 底部外面 | ————— 17-124 | 「厨」 |
| 「厨」 | 須恵器 | 高台付坏 | 底部外面 | ————— 17-125 | 赤褐色土器 坏 底部外面 9世紀代 17-137 |
| 「厨」 | 須恵器 | 高台付坏 | 底部外面 | 8世紀 後半 17-126 | 「厨」 |
| 「厨」 | 須恵器 | 高台付坏 | 底部外面 | 8世紀 後半 17-127 | 赤褐色土器 坏 体部外面 正位 9世紀代 17-138 |
| 「□」 | 須恵器 | 高台付坏 | 体部外面 | ————— | ・Pit213 |
| 「□」 | ————— | ————— | ————— | 17-128 | 「山」 |
| 「尻」 | 須恵器 | 蓋 | 外面 | ————— 17-129 | 須恵器 蓋カ 外面 ————— 17-139 |
| 「官」 | 赤褐色土器 半 | 坏 | 底部外面 | 9世紀前 17-130 | ・第3層 |
| 「□」 | 赤褐色土器 9世紀後半 | 坏 | 体部外面 | 倒位カ 17-131 | 「清」 |
| 「行」 | 赤褐色土器 9世紀後半 | 坏 | 体部外面 | 倒位 17-132 | 赤褐色土器 坏 底部外面 9世紀前 半 17-140 |
| 「□」 | 赤褐色土器 | 坏 | 体部外面 | 9世紀後 17-144 | 「厨」 |
| | | | | | 赤褐色土器 坏 底部外面 9世紀代 17-141 |
| | | | | | 「○」 |
| | | | | | 赤褐色土器 坏 体部外面 ————— 17-142 |
| | | | | | ・第4層 |
| | | | | | 「今」 |
| | | | | | 須恵器 坏 体部外面 正位 9世紀 後半 17-143 |
| | | | | | 「□」 |
| | | | | | 赤褐色土器 坏 体部外面 9世紀後 半 17-144 |
| | | | | | 「厨」 |
| | | | | | 赤褐色土器 坏 底部外面 9世紀後 半 17-145 |
| | | | | | ・第5層 |
| | | | | | 「上」 |
| | | | | | 須恵器 坏 底部外面 9世紀前半 17-146 |
| | | | | | 「岳」 |
| | | | | | 須恵器 坏 底部外面 9世紀前半 17-147 |

- 「新」 赤褐色土器 坏 底部外面 9世紀代 17-164
17-148
- 「二」 赤褐色土器 坏 体部外面 倒位カ 9世紀代 17-149
- 「厨」 赤褐色土器 坏 底部外面 9世紀代 17-150
- ⊕ 赤褐色土器 坏 体部外面 9世紀代 17-151
- ・第6層
- 「天」 須恵器 坏 底部外面 9世紀前半 17-152
- 「仕料」 須恵器 坏 底部外面 17-153
- 「田」 須恵器 坏 底部外面 17-154
- 「介」 須恵器 坏 底部外面 17-155
- 「秋」 須恵器 坏 底部外面 17-156
- 「酒」 須恵器 坏 底部外面 17-157
- 「中」 須恵器 坏 底部外面 17-158
- 「厨」 須恵器 高台付坏 底部外面 17-159
- 「□」 赤褐色土器 坏 底部外面 9世紀代 17-160
- 「二」 赤褐色土器 坏 底部外面 9世紀代 17-161
- 「□所」 赤褐色土器 蓋 外面 9世紀代 17-162
- ・第8層
- 「官厨」 須恵器 坏 底部外面 9世紀前半 17-163
- 「守」 須恵器 坏 底部外面
- ・第9層
- 「上」 赤褐色土器 坏 底部外面 9世紀前半 17-165
- 「中食」カ 赤褐色土器 坏 底部外面 9世紀前半 17-166
- ・第10層
- 「厨」 須恵器 高台付坏 底部外面 9世紀前半 17-167
- 「大」 須恵器 蓋 内面 9世紀前半 17-168
- 「諸」 須恵器 坏 体部外面 正位 9世紀前半 17-169
- 「中子」 赤褐色土器 坏 底部外面 9世紀前半 17-170
- 「客人」 赤褐色土器 坏 底部外面 9世紀前半 17-171
- ・第11層
- 「秋田」 須恵器 坏 底部外面 9世紀代 17-172
- ・地山直上
- 「司」 須恵器 坏 底部外面 9世紀代 17-173
- 同 遺跡・第47次調査 〈秋田城跡調査事務所『秋田城跡-昭和62年度秋田城跡発掘調査概報-』1988年3月〉
- ・S E923
- 「□」 須恵器 高台付坏 底部外面 9世紀代
- 「大」カ 土師器 坏 底部外面 9世紀代 17-174
内黒土器
- 「官」 須恵器 坏 底部外面 8世紀前半 17-175
- 「□」 須恵器 坏 底部外面 9世紀前半 17-176
- 「〇」 須恵器 高台付坏 底部外面 9世紀前半 17-177

「刀」 須恵器 高台付坏 底部外面 9世紀代 17-178

・第3トレンチ攪乱

「成」カ 須恵器 坏 底部外面 9世紀後半 17-179

「之」 赤褐色土器 坏 体部外面 倒位 9世紀代 17-180

同 遺跡・第49次調査 〈同上報告書〉

・S X957整地

「方中」 赤褐色土器 坏 底部外面 9世紀代 17-181

・耕作土

「□□」 赤褐色土器 坏 体部外面 9世紀代 17-182

同 遺跡・第54次調査 〈秋田城跡調査事務所『秋田城跡—平成元年度秋田城跡発掘調査概報—』1990年3月〉

・S D994

「文」 赤褐色土器 坏 底部外面 9世紀代 17-183

・S B1001

「月」カ 赤褐色土器 坏 底部外面
「月カ内カ」 9世紀後半 17-184

「門」 赤褐色土器 坏 体部外面 正位 9世紀後半 17-185

「□」 赤褐色土器 坏 体部外面 9世紀後半 17-186

「□」 赤褐色土器 坏 底部外面 9世紀後半 17-187

・S I1002

「火」 須恵器 坏 底部外面 9世紀後半 17-188

「六」 赤褐色土器 坏 体部外面 正位 9世紀後半 17-189

「□」 赤褐色土器 坏 体部外面 正位カ 9世紀後半 17-190

「厨」カ 赤褐色土器 坏 底部外面 9世紀後半 17-191

「□」 土師器 碗 体部外面 9世紀後半 17-192

「□」 赤褐色土器 体部外面 9世紀後半 17-193

・S I1003

「道」 赤褐色土器 坏 底部外面 9世紀代 17-194

・S I1004

「田人」カ 須恵器 坏 底部外面 9世紀代 17-195

「□」 赤褐色土器 坏 体部外面 9世紀代 17-196

「□」 赤褐色土器 坏 底部外面 9世紀代 17-197

・S I1006

「□」 赤褐色土器 坏 体部外面 9世紀代 17-198

・S I1007

「□」 須恵器 蓋 外面 9世紀代 17-199

・S I1009

「□」 赤褐色土器 坏 体部外面 9世紀代 17-200

「□」 赤褐色土器 坏 体部外面 9世紀代 17-201

「□」 赤褐色土器 坏 体部外面 9世紀代 17-202

・S I1010

「秋」 須恵器 坏 底部外面 9世紀前半 17-203

「火」 須恵器 坏 底部外面 9世紀前半 17-204

「六」 須恵器 坏 底部外面 9世紀前半 17-205

- 「厨」 赤褐色土器 坏 体部外面 正位 9世紀前半 17-206
- 「南」カ 須恵器 蓋 外面 9世紀前半 17-220
- 「□」 赤褐色土器 坏 底部外面 9世紀前半 17-207
- 「雄」 赤褐色土器 坏 体部外面 正位 9世紀前半 17-221
- 「□」 赤褐色土器 甕 体部外面 9世紀前半 17-208
- ・グラウンド造成土・旧耕作土
- 「工」 須恵器 坏 底部外面 9世紀前半 17-222
- ・ S I 1013
- 「代」カ 須恵器 坏 底部外面 8世紀後半 17-209
- 「真」 須恵器 坏 体部外面 正位 9世紀後半 17-223
- 「□」 須恵器 坏 体部外面 横位カ 8世紀後半 17-210
- 「叶」カ 須恵器 坏 底部外面 9世紀後半 17-224
- ・ S I 1015
- 「□」 赤褐色土器 坏 体部外面 9世紀後半 17-211
- 「佐」 須恵器 坏 底部外面 9世紀代 17-225
- 「□」 須恵器 坏 底部外面 9世紀代 17-226
- ・ S I 1019
- 「□」 須恵器 坏 底部外面 9世紀前半
- 「鎮兵」カ 17-212
- 「刑三」 須恵器 坏 底部外面 9世紀代 17-227
- ・ S I 1020
- 「□」 須恵器 坏 底部外面 9世紀前半 17-213
- 「豊」 須恵器 蓋 外面 9世紀代 17-228
- 「王」カ 須恵器 坏 底部外面 9世紀前半 17-214
- 「□」 須恵器 坏 底部外面 9世紀代 17-229
- 「□田」 赤褐色土器 坏 底部外面 9世紀前半 17-215
- 「□」 赤褐色土器 坏 底部外面 9世紀代 17-230
- ・ S K 1026
- 「□」 赤褐色土器 坏カ台付坏カ 体部外面 9世紀代 17-231
- 「厨」カ 赤褐色土器 坏 底部外面 9世紀代 17-231
- ・ S K 1027
- 「□□」 須恵器 坏 底部外面 9世紀前半 17-216
- 「□」 赤褐色土器 坏 体部外面 9世紀代 17-232
- 「魚」 須恵器 坏 底部外面 9世紀前半 17-217
- 「□田」 赤褐色土器 坏 体部外面 正位 9世紀後半 17-233
- 「鎮」 赤褐色土器 坏 体部外面 正位 9世紀代 17-234
- ・ 褐色砂層
- 「○」 須恵器 坏 体部外面 9世紀前半 17-218
- 「□」 須恵器 坏 底部外面 9世紀代 17-235
- 「下」 須恵器 蓋 外面 9世紀前半 17-219

| | | | | | | |
|-------|-------|------|------|----------|--|--------|
| 「十人」 | 須恵器 | 坏 | 底部外面 | 9世紀代 | | 17-236 |
| 「官」 | 須恵器 | 坏 | 底部外面 | 9世紀代 | | 17-237 |
| 「五月」 | 須恵器 | 坏 | 底部外面 | 9世紀代 | | 17-238 |
| 「□」 | 須恵器 | 坏 | 底部外面 | 9世紀代 | | 17-239 |
| 「□」 | 須恵器 | 坏 | 底部外面 | 9世紀代 | | 17-240 |
| 「立」 | 須恵器 | 坏 | 底部外面 | 9世紀代 | | 17-241 |
| 「□」 | 須恵器 | 坏 | 底部外面 | 9世紀代 | | 17-242 |
| 「□」 | 須恵器 | 坏 | 底部外面 | 9世紀代 | | 17-243 |
| 「□」 | 須恵器 | 坏 | 体部外面 | 9世紀代 | | 17-244 |
| 「□」 | 須恵器 | 坏 | 体部外面 | 倒位カ | | 17-245 |
| 「今」 | 須恵器 | 坏 | 体部外面 | 正位 | | 17-246 |
| 「浄」カ | 須恵器 | 坏 | 底部外面 | 9世紀代 | | 17-247 |
| 「今」カ | 須恵器 | 坏 | 体部外面 | 正位カ | | 17-248 |
| 「日佐貢」 | 須恵器 | 坏 | 体部外面 | 横位 | | 17-249 |
| 「王」カ | 赤褐色土器 | 坏 | 体部外面 | 横位カ | | 17-250 |
| 「政」 | 赤褐色土器 | 坏 | 底部外面 | 9世紀代 | | 17-251 |
| 「□」 | 赤褐色土器 | 坏 | 体部外面 | 9世紀代 | | 17-252 |
| 「□」 | 赤褐色土器 | 坏 | 体部外面 | 9世紀代 | | 17-253 |
| 「□」 | 赤褐色土器 | 高台付坏 | 底部外面 | 9世紀代 | | 17-254 |
| 「□」 | 赤褐色土器 | 坏 | 体部外面 | 9世紀代 | | 17-255 |
| 「□」 | 赤褐色土器 | 坏 | 底部外面 | 9世紀代 | | 17-256 |
| 「千」 | 赤褐色土器 | 高台付坏 | 底部外面 | 9世紀代 | | 17-257 |
| | | | | ・暗褐色砂層 | | |
| 「□」 | 須恵器 | 高台付坏 | 底部外面 | 9世紀代 | | 17-258 |
| | | | | ・焼土・炭化物層 | | |
| 「山」 | 須恵器 | 坏 | 底部外面 | 9世紀後半 | | 17-259 |
| 「□」 | 須恵器 | 坏 | 底部外面 | 9世紀後半 | | 17-260 |
| 「□」 | 須恵器 | 坏 | 底部外面 | 9世紀後半 | | 17-261 |
| 「□」 | 須恵器 | 盖 | つまみ | 9世紀後半 | | 17-262 |
| 「黒」カ | 須恵器 | 高台付坏 | 底部外面 | 9世紀後半 | | 17-263 |
| 「仁」 | 赤褐色土器 | 坏 | 体部外面 | 正位 | | 17-264 |
| 「□」 | 赤褐色土器 | 坏 | 底部外面 | 9世紀後半 | | 17-265 |
| 「大」カ | 赤褐色土器 | 坏 | 体部外面 | 倒位カ | | 17-266 |
| 「□」 | 赤褐色土器 | 坏 | 底部外面 | 9世紀後半 | | 17-267 |
| 「古」カ | 赤褐色土器 | 坏 | 体部外面 | 正位カ | | 17-268 |

| | | | | | | | | | |
|--------|---------------|------|------|-----------------|-------|----------------|------|------|-----------------|
| 「□」 | 赤褐色土器 半 | 坏 | 底部外面 | 9世紀後 17-269 | 「大」 | 赤褐色土器 9世紀後半 | 坏 | 体部外面 | 正位 17-285 |
| 「□」 | 土師器 | 坏 | 体部外面 | 9世紀後半 17-270 | 「河郡」 | 赤褐色土器 9世紀後半 | 坏 | 体部外面 | 正位 17-286 |
| 「□」 | 赤褐色土器 半 | 坏 | 底部外面 | 9世紀後 17-271 | 「□」 | 赤褐色土器 9世紀後半 | 高台付坏 | 底部外面 | 17-287 |
| 「□」 | 赤褐色土器 後半 | 坏 | 底部外面 | 9世紀 17-272 | ・褐色砂層 | | | | |
| 「□」 | 赤褐色土器 半 | 坏 | 体部外面 | 9世紀後 17-273 | 「十二」 | 須惠器 | 坏 | 底部外面 | 9世紀後半 17-288 |
| 「仁」 | 赤褐色土器 世紀後半 | 坏 | 体部外面 | 正位 9 17-274 | 「□」 | 須惠器 | 坏 | 底部外面 | 9世紀後半 17-289 |
| 「□□」 | 赤褐色土器 半 | 坏 | 体部内面 | 9世紀後 17-275 | 「政所」 | 須惠器 | 坏 | 底部外面 | 9世紀後半 17-290 |
| 「□」 | 赤褐色土器 半 | 坏 | 体部外面 | 9世紀後 17-276 | 「三」 | 須惠器 | 坏 | 底部外面 | 9世紀後半 17-291 |
| 「真」 | 赤褐色土器 半 | 坏 | 底部外面 | 9世紀後 17-277 | 「□」 | 須惠器 | 坏 | 底部外面 | 9世紀後半 17-292 |
| 「□」 | 赤褐色土器 世紀後半 | 高台付坏 | 底部外面 | 9 17-278 | 「□」 | 須惠器 | 坏 | 底部外面 | 9世紀後半 17-294 |
| 「方中□」 | 須惠器 半 | 壺 | 底部外面 | 9世紀後 17-279 | 「□」 | 須惠器 | 坏 | 底部外面 | 9世紀後半 17-295 |
| ・黑色砂層 | | | | | 「□」 | 須惠器 | 坏 | 底部外面 | 9世紀後半 17-296 |
| 「神」 | 須惠器 | 坏 | 底部外面 | 9世紀後半 17-280 | 「花」 | 須惠器 | 坏 | 底部外面 | 9世紀後半 17-297 |
| 「今」 | 須惠器 9世紀後半 | 坏 | 体部外面 | 正位 17-281 | 「□」 | 須惠器 | 坏 | 底部外面 | 9世紀後半 17-298 |
| ・灰褐色砂層 | | | | | 「基」 | 須惠器 | 高台付坏 | 底部外面 | 9世紀後半 17-299 |
| 「今」 | 須惠器 9世紀後半 | 坏 | 体部外面 | 正位 17-282 | 「手」 | 赤褐色土器 9世紀後半 | 坏 | 体部外面 | 倒位 17-300 |
| 「今」 | 須惠器 9世紀後半 | 坏 | 体部外面 | 正位 17-283 | 「權目」 | 赤褐色土器 半 | 坏 | 底部外面 | 9世紀後 17-301 |
| 「山」 | 須惠器 | 蓋 | 外面 | 9世紀後半 17-284 | | | | | |

| | | | | | | |
|--------|-------|------|-------|---------------------|---------|-------------------------------------|
| 「□」 | 赤褐色土器 | 坏 | 体部外面 | 9世紀後 17-302 | 9世紀前半 | 17-318 |
| 「日女」カ | 赤褐色土器 | 坏 | 底部外面 | 9世紀 後半 17-303 | 「厨」 | 須惠器 蓋 外面 9世紀前半 17-319 |
| 「□」 | 赤褐色土器 | 坏 | 体部外面 | 9世紀後 17-304 | 「田川」 | 赤褐色土器 坏 底部外面 9世紀前 17-320 |
| 「□」 | 赤褐色土器 | 坏 | 底部外面 | 9世紀後 17-305 | 「佐」 | 赤褐色土器 坏 底部外面 9世紀前 17-321 |
| 「□」 | 赤褐色土器 | 坏 | 底部外面カ | 9世紀 後半 17-306 | 「□」 | 赤褐色土器 坏 体部内面 9世紀前 17-322 |
| 「□」 | 赤褐色土器 | 坏 | 底部外面 | 9世紀後 17-307 | 「一」 | 赤褐色土器 坏 底部外面 9世紀前 17-323 |
| 「厨」 | 赤褐色土器 | 坏 | 底部外面 | 9世紀後 17-308 | 「酒」カ | 赤褐色土器 甕 体部外面 正位カ 9世紀前半 17-324 |
| ・暗褐色砂層 | | | | | 「□所」 | 赤褐色土器 坏 底部外面 9世紀前 17-325 |
| 「工」 | 須惠器 | 坏 | 底部外面 | 9世紀前半 17-309 | 「厨」 | 赤褐色土器 高台付坏 底部外面 9世紀前半 17-326 |
| 「豊」 | 須惠器 | 坏 | 底部外面 | 9世紀前半 17-310 | 「申」カ | 赤褐色土器 高台付坏 底部外面 9世紀前半 17-327 |
| 「□」 | 須惠器 | 蓋 | 外面 | 9世紀前半 17-311 | ・灰黄褐色砂層 | |
| 「佐」 | 須惠器 | 坏 | 底部外面 | 9世紀前半 17-312 | 「大」 | 須惠器 坏 底部外面 9世紀前半 17-328 |
| 「十」カ | 須惠器 | 坏 | 底部外面 | 9世紀前半 17-313 | 「十」 | 須惠器 坏 体部外面 |
| 「□」 | 須惠器 | 坏 | 底部外面 | 9世紀前半 17-314 | 「十」 | 底部外面 9世紀前半 17-329 |
| 「仁」カ | 須惠器 | 坏 | 底部外面 | 9世紀前半 17-315 | 「自」カ | 須惠器 坏 底部外面 9世紀前半 17-330 |
| 「十」カ | 須惠器 | 坏 | 底部外面 | 9世紀前半 17-316 | 「□」 | 須惠器 坏 体部外面 9世紀前半 17-331 |
| 「十」 | 須惠器 | 高台付坏 | 底部外面 | 9世紀前半 17-317 | 「客厨」 | 赤褐色土器 坏 底部外面 9世紀前 17-332 |
| 「□」 | 須惠器 | 高台付坏 | 底部外面 | | 「□」 | 赤褐色土器 坏 底部外面 9世紀前 17-333 |

「道」 赤褐色土器 坏 底部外面 9世紀前
半 17-334

「□」 赤褐色土器 坏 底部外面 9世紀前
半 17-335

「方」カ 赤褐色土器 坏 底部外面 9世紀前
半 17-336

・赤褐色粘土層

「仁」 須恵器 坏 底部外面 9世紀前半
17-337

「太」 須恵器 坏 底部外面 9世紀前半
17-338

「佐」 須恵器 坏 底部外面 9世紀前半
17-339

「佐」 須恵器 高台付坏 底部外面 9世紀
前半 17-340

・灰黒(褐)色粘土層

「□」 須恵器 坏 底部外面 9世紀前半
17-341

「木」カ 須恵器 坏 底部外面 9世紀前半
17-342

「□」 須恵器 坏 底部外面 9世紀前半
17-343

「山」 須恵器 坏 底部外面 9世紀前半
17-344

「□」 須恵器 蓋 外面 9世紀前半
「成」 17-345

「□」 須恵器 蓋 外面 9世紀前半
17-346

「厨」 赤褐色土器 坏 底部外面 9世紀前
半 17-347

同 遺跡・同次調査 〈秋田城跡発掘調査事務
所『秋田城跡—平成二年度秋田城跡発掘調査概報—』
1991年3月〉

・S A 997A

「□」 須恵器 坏 底部外面 ————
17-348

・S G 1031, 16層

「□」 須恵器 坏 底部外面 8世紀末~9
世紀前半 17-349

「主牛呂」 須恵器 坏 体部外面 横位 8世
紀末~9世紀前半 17-350

「大長田」カ 須恵器 坏 底部外面 8世紀末
~9世紀前半 17-351

「官」カ 須恵器 坏 底部外面 8世紀末~9
世紀前半 17-352

「十」 須恵器 坏 体部外面 正位カ 8世
紀末~9世紀前半 17-353

「内」 須恵器 坏 底部内面 8世紀末~9
世紀前半 17-354

「富」 須恵器 坏 底部内面 8世紀末~9
世紀前半 17-355

「厨」 須恵器 坏 底部外面 8世紀末~9
世紀前半 17-356

「□□」 須恵器 坏 底部内面 8世紀末~9
世紀前半 17-357

「□」 須恵器 坏 底部内面 8世紀末~9
世紀前半 17-358

「浄」 須恵器 坏 底部内面 8世紀末~9
世紀前半 17-359

「□」 須恵器 坏 底部内面 8世紀末~9
世紀前半 17-360

「丁」 赤褐色土器 坏 底部外面 8世紀末
~9世紀前半 17-361

「厨」カ 赤褐色土器 坏 底部外面 8世紀末
~9世紀前半 17-362

| | | | |
|--------------------------|----------------|-------------------|--------|
| <p>• S G1031, 上層スクモ層</p> | | 世紀前半 | 17-378 |
| 「□」 | 須恵器 坏 体部外面 横位カ | 8世紀末~9世紀前半 | 17-363 |
| 「前」 | 須恵器 坏 体部外面 | 正位 | |
| 「前」 | 底部外面 | 8世紀末~9世紀前半 | 17-364 |
| 「□」 | 須恵器 坏 底部外面 | 8世紀末~9世紀前半 | 17-365 |
| 「中」 | 須恵器 坏 底部外面 | 8世紀末~9世紀前半 | 17-366 |
| 「□」 | 須恵器 坏 底部外面 | 8世紀末~9世紀前半 | 17-367 |
| 「□」 | 須恵器 坏 底部外面 | 8世紀末~9世紀前半 | 17-368 |
| 「□」 | 須恵器 坏 底部外面 | 8世紀末~9世紀前半 | 17-369 |
| 「良」 | 須恵器 坏 底部外面 | 8世紀末~9世紀前半 | 17-370 |
| 「佐」 | 須恵器 坏 底部外面 | 8世紀末~9世紀前半 | 17-371 |
| 「仲カ上」 | 須恵器 坏 底部内面 | 8世紀末~9世紀前半 | 17-372 |
| 「鹿」カ | 須恵器 坏 底部内面 | 8世紀末~9世紀前半 | 17-373 |
| 「厨」 | 須恵器 坏 底部外面 | 8世紀末~9世紀前半 | 17-374 |
| 「□」 | 須恵器 高台付坏 底部外面 | 8世紀末~9世紀前半 | 17-375 |
| 「十」 | 須恵器 高台付坏 体部外面 | 正位カ 8世紀末~9世紀前半 | 17-376 |
| <p>• S G1031, 下層スクモ層</p> | | | |
| 「集」 | 須恵器 坏 底部外面 | 8世紀末~9世紀前半 | 17-377 |
| 「神」 | 須恵器 坏 底部外面 | 8世紀末~9 | |
| 「大」 | 須恵器 坏 体部外面 | 横位 8世紀末~9世紀前半 | 17-379 |
| 「田川」 | 須恵器 坏 体部外面 | 横位 8世紀末~9世紀前半 | 17-380 |
| 「川」 | 須恵器 坏 底部外面 | 8世紀末~9世紀前半 | 17-381 |
| 「品」 | 須恵器 坏 底部外面 | 8世紀末~9世紀前半 | 17-382 |
| 「嶋」 | 須恵器 坏 底部外面 | 8世紀末~9世紀前半 | 17-383 |
| 「鹿」カ | 須恵器 坏 底部外面 | 8世紀末~9世紀前半 | 17-384 |
| 「千」 | 須恵器 坏 底部外面 | 8世紀末~9世紀前半 | 17-385 |
| 「御」 | 須恵器 坏 底部外面 | 8世紀末~9世紀前半 | 17-386 |
| 「厨上」 | 須恵器 坏 底部外面 | 8世紀末~9世紀前半 | 17-387 |
| 「秋田」 | 須恵器 坏 底部外面 | 8世紀末~9世紀前半 | 17-388 |
| 「□」 | 須恵器 蓋 つまみ | 8世紀末~9世紀前半 | 17-389 |
| 「内」 | 須恵器 高坏 坏部見込 | 8世紀末~9世紀前半 へら書 | 17-390 |
| <p>• S G1031, 39層</p> | | | |
| 「□」 | 須恵器 坏 底部外面 | 8世紀末~9世紀前半 | 17-391 |
| 「専」 | 須恵器 坏 底部内面 | 8世紀末~9世紀前半 | 17-392 |
| 「官」 | 須恵器 高台付坏 底部外面 | 8世紀末~9世紀前半 | 17-393 |

- S G1031, 45・46層
- 「御酒」 須恵器 坏 底部外面 8世紀後半
17-394
- 「□」 須恵器 坏 底部外面 8世紀後半
17-395
- 「七」 須恵器 坏 底部外面 8世紀後半
17-396
- 「王」 須恵器 坏 底部外面 8世紀後半
17-397
- 「内」 須恵器 坏 底部外面 8世紀後半
ヘラ書 17-398
- 「十」 須恵器 坏 底部外面 8世紀後半
ヘラ書 17-399
- 「□」 須恵器 坏 体部外面 横位カ 8世紀後半
17-400
- 「力」 須恵器 坏 体部外面 正位 8世紀後半
17-401
- 「内」 須恵器 坏 底部外面 8世紀後半
17-402
- 「秋田」 須恵器 坏 底部外面 8世紀後半
17-403
- 「北」 須恵器 高台付坏 体部外面 正位
8世紀後半 17-404
- 「民」 須恵器 高台付坏 底部外面 8世紀後半
17-405
- 「行」 須恵器 蓋 内面 8世紀後半
17-406
- 「山」 須恵器 蓋 外面 8世紀後半
17-407
- 「大」 須恵器 蓋 内面天井部 8世紀後半
17-408
- 「厨」 須恵器 蓋 外面 8世紀後半
17-409
- S G1031, 上位木炭層
- 「浄」カ 須恵器 坏 体部外面 横位 8世紀後半
17-410
- 「□」 須恵器 坏 底部外面 8世紀後半
17-411
- 「海」カ 須恵器 坏 底部外面 8世紀後半
17-412
- 「□」 須恵器 坏 底部外面 8世紀後半
17-413
- 「□」 須恵器 坏 底部外面 8世紀後半
17-414
- 「岡□」 須恵器 坏 底部外面 8世紀後半
17-415
- 「十手」カ 須恵器 坏 体部外面 倒位カ 8世紀後半
17-416
- 「□」 須恵器 坏 底部外面 8世紀後半
17-417
- 「山」 須恵器 高台付坏 底部外面 8世紀後半
17-418
- S G1031, 52~55層
- 「王」 須恵器 坏 底部外面 8世紀後半
17-419
- 「下」 須恵器 坏 体部外面 横位 8世紀後半
17-420
- 「上」 須恵器 坏 底部外面 8世紀後半
17-421
- 「二」 須恵器 高台付坏 底部外面 8世紀後半
17-422
- 「三」 須恵器 高台付坏 底部外面 8世紀後半
17-423
- 「国」 須恵器 蓋 外面 8世紀後半
17-424
- S G1031, 下位木炭層
- 「十」 須恵器 坏 体部外面 正位カ 8世紀後半
17-425

- 「善」 須恵器 坏 底部外面 8世紀後半
17-426
- 「難」 須恵器 高台付坏 底部外面 8世紀
後半
- 「内」 底部外面(刻書)
17-427
- 「山本」 須恵器 円面硯 脚部外面 8世紀後
半 刻書 17-428
- S G1031, 崩壊土・瓦層
- 「大□」 須恵器 坏 底部外面 8世紀中頃
17-429
- 「主」 須恵器 高台付坏 底部外面 8世紀
中頃 17-430
- S K1031, 覆土
- 「難波太」 須恵器 坏 底部外面 8世紀中頃
17-431
- 「人」カ 須恵器 坏 底部外面 8世紀中頃
17-432
- 「扣」 須恵器 坏 底部外面 8世紀中頃
17-433
- 「大」 須恵器 坏 底部外面 8世紀中頃
17-434
- 「寺」 須恵器 坏 底部外面 8世紀中頃
17-435
- 「□」 須恵器 コップ型土器 底部外面 8
世紀中頃 ヘラ書 17-436
- 「官」 須恵器 高台付坏 体部外面 倒位
- 「二」 底部外面 8世
紀中頃 17-437
- 「□」 須恵器 高台付坏 底部外面 8世紀
中頃 17-438
- 「□」 須恵器 蓋 内面 8世紀中頃 ヘラ
書 17-439
- 「福万」 須恵器 蓋 内面 8世紀中頃
17-440
- S K1031, 埋土
- 「□」 須恵器 坏 底部外面 8世紀中頃
17-441
- S I 1045
- 「十」 赤褐色土器 坏 底部外面 9世紀前
半 17-442
- S I 1046
- 「難」 須恵器 坏 底部外面 ————
17-443
- S I 1049
- 「□」 須恵器 坏 底部外面 8世紀後半
17-444
- S I 1050
- 「天□」 須恵器 坏 底部外面 8世紀後半
17-445
- 「上門」 須恵器 坏 底部外面 8世紀後半
17-446
- 「□」 須恵器 坏 底部外面 8世紀後半
17-447
- 「一」 須恵器 坏 底部外面 8世紀後半
17-448
- 「□」 須恵器 坏 底部外面 8世紀後半
17-449
- S I 1051
- 「厨」 赤褐色土器 坏 底部外面 9世紀初
頭 17-450
- 「秋」 赤褐色土器 坏 底部外面 9世紀初
頭 17-451
- S I 1053
- 「□」 須恵器 坏 底部外面 9世紀初頭
17-452
- 「山」 須恵器 坏 底部外面 9世紀初頭
17-453
- 「□」 赤褐色土器 坏 底部外面 9世紀初
頭 17-454

- S I 1057
「厨」 須恵器 坏 底部外面 8世紀代 17-455
- S I 1058
「司」カ 須恵器 坏 底部外面 8世紀中頃 17-456
- 「百長」 須恵器 坏 底部外面 8世紀中頃 17-457
- 地山飛砂直上層
「井」 須恵器 坏 底部外面 8世紀中頃 17-458
刻書
- 「厨」 須恵器 坏 底部外面 8世紀中頃 17-459
- 「上」 須恵器 坏 底部外面 8世紀中頃 17-460
- 「四」 須恵器 蓋 内面 8世紀中頃
「中」 17-461
- 同 遺跡・第55次調査 〈同上報告書〉
- S I 1085
「□」 須恵器 坏 底部外面 8世紀後半～ 17-462
9世紀前半
- S I 1087
「官」 須恵器 坏 底部外面 8世紀後半～ 17-463
9世紀前半
- S I 1092
「井」 須恵器 坏 体部外面 横位 8世紀 17-464
前半
- 表土
「寶」 須恵器 坏 底部外面 17-465
- 「厨」 須恵器 坏 底部外面 17-466
- 「最」カ 須恵器 坏 体部外面 正位
「上」
「最上」 底部外面 9世紀前半 17-467
- 「丈マ万呂」 須恵器 坏 底部外面 9世紀前 17-468
半
- 「大」 須恵器 蓋 外面 9世紀前半 17-469
- 「下郡」 須恵器 高台付坏 底部外面 9世紀前半 17-470
- 同 遺跡・第56次調査 〈秋田城跡調査事務所
『秋田城跡—平成三年度秋田城跡発掘調査概報—』
1992年3月〉
- S B 1101
「下」カ 赤褐色土器 坏 体部外面 倒位 9 17-471
世紀代
- S I 1102
「十」 須恵器 坏 底部外面 9世紀後半 17-472
- 「□」 須恵器 坏 底部外面 9世紀後半 17-473
- 「厨」 赤褐色土器 坏 底部外面 9世紀後 17-474
半
- S I 1103
「九千」 赤褐色土器 坏 底部外面 9世紀後 17-475
半
- S I 1104
「富」 須恵器 高台付坏 底部外面 9世紀 17-476
中頃
- S I 1105
「厨」 須恵器 坏 底部内面 9世紀後半 17-477
- S I 1107
「□」 須恵器 蓋 外面 9世紀前半 17-478
- S I 1108
「申(または甲)」 須恵器 坏 底部外面 17-479
- S I 1110
「福」 須恵器 坏 底部外面 8世紀後半

「廿万」カ 須恵器 蓋 外面 9世紀前半

「□」 土師器 高台付坏 体部外面 9世紀前半

・S I 1117

「厨」 須恵器 坏 底部 外面 9世紀前半

・第1層(表土)

「大」 須恵器 坏 底部外面 8世紀後半
17-480

「□」 須恵器 坏 底部外面 ————
17-481

「大」 須恵器 坏 体部外面 正位
—————
17-482

「真」カ 須恵器 坏 底部外面 ————
17-483

「井」 赤褐色土器 坏 底部外面 9世紀代
へラ書 17-484

「□」 赤褐色土器 坏 底部外面 9世紀代
17-485

・第2層

「冊」 土師器 坏 底部外面 9世紀代
へラ書 17-486

「□」 赤褐色土器 坏 底部外面 9世紀代
17-487

・第3層

「官」カ 須恵器 坏 底部外面 ————
17-488

「□」 須恵器 坏 底部外面 ————
17-489

「厨」 赤褐色土器 坏 底部外面 9世紀代
17-490

「上」 赤褐色土器 坏 体部外面 横位
9世紀代 17-491

「鎮所」 赤褐色土器 高台付坏 底部外面 9
世紀代 17-492

同 遺跡・第54次調査 〈同上報告書〉

・S A 998 A

「□」 須恵器 坏 体部外面 9世紀後半
17-493

・S A 1044

「信」 須恵器 坏 底部外面 10世紀前半
17-494

・S B 1001

「火」 須恵器 坏 底部外面 9世紀後半
17-495

「道」 赤褐色土器 坏 底部外面 9世紀後
半 17-496

「件」カ 赤褐色土器 坏 底部外面 9世紀後
半 17-497

・S K 1027

「厨」 赤褐色土器 坏 底部外面 9世紀前
半 17-498

・表土・耕作土

「□」 須恵器 坏 底部外面 8世紀後半
17-499

「人」 須恵器 坏 底部外面 8世紀後半
17-500

「長」 赤褐色土器 坏 底部外面 9世紀代
17-501

「厨」 赤褐色土器 坏 底部外面 9世紀前
半 17-502

・焼土・炭化物層

「信」 須恵器 坏 底部外面 9世紀後半
17-503

「御」 須恵器 坏 底部外面 9世紀後半
17-504

「秋山」 須恵器 坏 底部外面 9世紀後半
「石」 17-505

「×」 須恵器 蓋 外面 9世紀後半
17-506

- 「丈」 須恵器 蓋 外面 9世紀後半 17-507
- 「工」 赤褐色土器 坏 底部外面 9世紀後半 17-508
- 「厨」 赤褐色土器 坏 底部外面 9世紀後半 17-509
- 「丈」カ 赤褐色土器 坏 底部外面 9世紀後半 17-510
- 「□」 赤褐色土器 坏 底部外面 9世紀後半 17-511
- 「長」 赤褐色土器 坏 底部外面 9世紀後半 17-512
- 「處」カ 赤褐色土器 坏 体部外面 正位 9世紀後半 17-513
- 「貞」 赤褐色土器 坏 体部外面 正位カ 9世紀後半 17-514
- ・暗褐色砂層
- 「物」 須恵器 坏 体部外面 横位 9世紀前半 17-515
- 「刑マ□」 須恵器 坏 底部外面 9世紀前半 17-516
- 「□」 須恵器 坏 底部外面 9世紀前半 17-517
- 「□」 須恵器 蓋 外面 9世紀前半 17-518
- 「田」 赤褐色土器 坏 底部外面 9世紀前半 17-519
- 「和」 赤褐色土器 坏 底部外面 9世紀前半 17-520
- ・灰褐色砂層
- 「年」 土師器 高台付坏 底部外面 9世紀前半 内黒土器 17-521
- 「木」 須恵器 坏 底部外面 9世紀前半 17-522
- 「川」 須恵器 坏 体部外面 9世紀前半 17-523
- 「新」 須恵器 坏 底部外面 9世紀前半 17-524
- 「厨」 須恵器 坏 底部外面 9世紀前半 17-525
- 「□」 須恵器 坏 底部外面 9世紀前半 17-526
- 「□」 須恵器 坏 体部外面 9世紀前半 17-527
- 「丁」 須恵器 坏 底部外面 9世紀前半 17-528
- 「湯カマ鳥麻呂」 須恵器 坏 底部外面 9世紀前半 刻書 17-529
- 「厨」 須恵器 蓋 つまみ 9世紀前半 17-530
- 「門」カ 赤褐色土器 坏 底部外面 9世紀前半 17-531
- ・赤褐色粘土層, 灰・黒褐色粘土層, 整地粘土層
- 「厨」 須恵器 坏 底部外面 9世紀前半 17-532
- 「□」 須恵器 坏 底部外面 9世紀前半 17-533
- 「米」 須恵器 坏 底部外面 9世紀前半 17-534
- 「上」 須恵器 坏 底部外面 9世紀前半 17-535
- 「豊」 須恵器 坏 底部外面 9世紀前半 17-536
- 「□」
- 「万呂カ」 須恵器 坏 底部外面 9世紀前半 17-537
- 「七」 須恵器 坏 底部外面 9世紀前半 17-538

「□」 須恵器 坏 体部外面 9世紀前半
17-539

「□」 須恵器 高台付壺 底部外面 9世紀
前半 17-540

・黄・褐色砂層

「三」カ 須恵器 坏 底部外面 9世紀前半
17-541

・上層スクモ層

「十万」 須恵器 坏 底部外面 8世紀末
17-542

「閉」 須恵器 坏 体部外面 横位 8世紀
末 17-543

同 遺跡・第58次調査 〈秋田城跡調査事務所
『秋田城跡－平成四年度秋田城跡調査概報－』
1993年3月〉

・S I 1159

「橋」カ 須恵器 坏 底部外面 9世紀中葉～
後半 17-544

・S I 1162

「□」 須恵器 坏 底部外面 8世紀末～9
世紀前半 17-545

「三」 須恵器 坏 体部外面 正位カ

「仁」 底部外面 8世紀末～9
世紀前半 17-546

「岳」 須恵器 坏 底部外面 8世紀末～9
世紀前半 17-547

「寺」 須恵器 坏 底部外面 8世紀末～9
世紀前半 17-548

「寺」 須恵器 坏 底部外面 8世紀末～9
世紀前半 17-549

・S I 1163

「□」 須恵器 坏 底部外面 9世紀半ば～
「寺」 後半 17-550

・S E 1176

「寺」 須恵器 坏 底部外面 8世紀後半
17-551

・S G 1206, 中世整地層

「□」 須恵器 坏 底部外面 ————

・S G 1206, 古代整地層

「橋」 須恵器 坏 底部外面 9世紀半ば
17-552

「寺」 須恵器 坏 底部外面 9世紀半ば
17-553

「寺」 須恵器 坏 底部外面 9世紀半ば
17-554

同 遺跡・第59次調査 〈同上報告書〉

・S I 1210

「厨」 須恵器 坏 底部外面 9世紀前半
17-555

「上」 須恵器 坏 底部外面 9世紀前半
17-556

同 遺跡・第60次調査 〈秋田城跡調査事務所
『秋田城跡－平成五年度秋田城跡調査概報－』
1994年3月〉

・S I 1213

「□」 赤褐色土器 坏 体部外面 10世紀前
半 17-557

「今」 須恵器 坏 体部外面 倒位 10世紀
前半 17-558

・S I 1214

「日」 赤褐色土器 坏 底部外面 10世紀前
半 17-559

「□」 須恵器 坏 底部外面 10世紀前半
17-560

・S I 1215

「三」 須恵器 坏 底部外面 9世紀半ば
17-561

・S I 1216

「僕」カ 須恵器 坏 底部外面 9世紀前半前
葉 17-562

- S I 1217
「□」 須恵器 蓋 つまみ 9世紀半ば
17-563
- 「□」 赤褐色土器 坏 底部外面 9世紀半ば
17-564
- 「厨」カ 赤褐色土器 坏 底部外面 9世紀半ば
17-565
- S I 1219
「室」 赤褐色土器 坏 底部外面 9世紀半ば
17-566
- 「人(または火)伏カ」 赤褐色土器 坏 底部外面 9世紀半ば
17-567
- 「□」 須恵器 坏 底部外面 9世紀半ば
17-568
- 「□」 須恵器 坏 底部外面 9世紀半ば
17-569
- 「□」 須恵器 坏 底部外面 9世紀半ば
17-570
- S I 1220
「□」 赤褐色土器 坏 底部外面 9世紀半ば
17-571
- S I 1221
「□□」 須恵器 蓋 つまみ 9世紀半ば
17-572
- S I 1223
「示」 赤褐色土器 坏 体部外面 倒位 9世紀半ば
17-573
- 「□」 土師器 坏 体部外面 9世紀半ば
17-574
- 「□」 赤褐色土器 坏 体部外面 9世紀半ば
- 「徳」 須恵器 高台付坏 底部外面 9世紀半ば
17-575
- 「工」 須恵器 坏 体部外面 9世紀半ば
17-576
- 「□」 赤褐色土器 坏 体部外面 9世紀半ば
17-577
- S I 1226
「見」 須恵器 坏 底部外面 9世紀半ば
17-578
- 「主」カ 須恵器 坏 体部外面 9世紀半ば
17-579
- 「□」 赤褐色土器 坏 体部外面 9世紀半ば
- S I 1227
「□」 須恵器 坏 底部外面 9世紀前半前葉
17-580
- S I 1228
「軍穀所」 赤褐色土器 坏 底部外面 9世紀半ば
17-581
- 「□」 赤褐色土器 坏 体部外面 9世紀半ば
17-582
- S I 1230
「道」 赤褐色土器 坏 底部外面 9世紀前半前葉
17-583
- 「□」 須恵器 坏 底部外面 9世紀前半前葉
17-584
- 「□」 須恵器 坏 底部外面 9世紀前半前葉
17-585
- S I 1232
「八」 赤褐色土器 坏 体部外面 正位 9世紀前半前葉
17-586
- 「八」 須恵器 坏 底部外面 9世紀前半前葉
17-587
- 「□」 須恵器 坏 底部外面 9世紀前半前葉
17-588
- 「□」 須恵器 坏 底部外面 9世紀前半前葉
17-589
- 「井」 須恵器 坏 底部外面 9世紀前半前葉
17-590

- S I 1233
「刀□」 須恵器 高台付坏 底部外面 9世紀前半 17-591
- S I 1235
「厨」 須恵器 高台付坏 底部外面 9世紀前半前葉 17-592
- S I 1236
「逆(または蓮)」 須恵器 蓋 つまみ 8世紀後半 17-593
- S I 1237
「□」 須恵器 坏 底部外面 9世紀前半前葉 17-594
- S I 1008
「大」 須恵器 坏 底部外面 9世紀前半前葉 17-595
- 「□」 須恵器 坏 底部外面 9世紀前半前葉 17-596
- S I 1018
「□」 須恵器 坏 底部外面 9世紀半ば 17-597
- 「□」 須恵器 坏 底部外面 9世紀半ば 17-598
- S I 1021
「厨」 須恵器 高台付坏 底部外面 9世紀前半前葉 17-599
- 「山本」 須恵器 坏 底部外面 9世紀前半前葉 17-600
- S I 1061
「家」 須恵器 坏 底部外面 9世紀前半前葉 17-601
- S I 1240
「三」 須恵器 坏 底部外面 8世紀半ば 17-602
「三」
- S D 1255
「中」 赤褐色土器 坏 体部外面 横位 9世紀後半 17-603
- 「□」 赤褐色土器 坏 底部外面 17-604

- S D 1258
「□」 赤褐色土器 坏 底部外面 17-605
- S K 1275
「守」 赤褐色土器 坏 体部外面 正位 10世紀前半 17-606
- 「㊦」 赤褐色土器 坏 体部外面 10世紀前半 17-607
- S K 1284
「□」 赤褐色土器 坏 体部外面 17-608
- 「□□」 土師器 坏 体部外面 倒位 17-609
- 第16層
「押」 須恵器 坏 底部外面 8世紀後半 17-610
- 第13層
「佐」 須恵器 坏 底部外面 8世紀後半 17-611
- 「□」 須恵器 坏 底部外面 8世紀後半 17-612
- 「□」 須恵器 蓋 外面 8世紀後半 17-613
- 第12層
「刀□」 須恵器 坏 底部外面 8世紀後半 17-614
- 第10層
「□」 須恵器 坏 底部外面 8世紀後半 17-615
- 第8層
「出」 赤褐色土器 坏 底部外面 9世紀前半前葉 17-616
- 「道」カ 須恵器 坏 底部外面 9世紀前半前葉 17-617
- 「官」 須恵器 坏 底部外面 9世紀前半前葉 17-618

「厨」カ 須恵器 坏 底部外面 9世紀前半前葉 17-619

・第7層

「万」 須恵器 坏 底部外面 9世紀前半前葉 17-620

「石」 須恵器 坏 底部外面 9世紀前半前葉 17-621

「忌寸」 須恵器 高台付坏 底部外面 9世紀前半前葉 17-622

「□」 須恵器 高台付坏 底部外面 9世紀前半前葉 17-623

「日」 須恵器 坏 底部外面 9世紀前半前葉 17-624

・第6層

「□」 赤褐色土器 坏 底部外面 9世紀前半前葉 17-625

「□」 須恵器 坏 底部外面 9世紀前半前葉 17-626

「□」 須恵器 坏 底部外面 9世紀前半前葉 17-627

「□」 須恵器 坏 底部外面 9世紀前半前葉 17-628

・第5層

「一」 赤褐色土器 坏 底部外面 9世紀半ば 17-629

「⊕」 赤褐色土器 坏 体部外面 9世紀半ば 17-630

「仁」 赤褐色土器 坏 底部外面 9世紀半ば 17-631

「送」(逆) 赤褐色土器 坏 底部外面 9世紀半ば 17-632

「中□」 赤褐色土器 坏 底部外面 9世紀半ば 17-633

「厨」 須恵器 坏 底部外面 9世紀半ば 17-634

「送」(逆) 須恵器 坏 底部外面 9世紀半ば 17-635

「永」 須恵器 坏 底部外面 9世紀半ば 17-636

「□」 須恵器 蓋 外面 9世紀半ば 17-637

「□□」 須恵器 坏 底部外面 9世紀半ば 17-638

「□」 須恵器 坏 底部外面 9世紀半ば 17-639

「□」 赤褐色土器 坏 底部外面 9世紀半ば 17-640

「□」 赤褐色土器 坏 底部外面 9世紀半ば 17-641

「□」 赤褐色土器 坏 底部外面 9世紀半ば 17-642

・第4層

「吉」 赤褐色土器 坏 底部外面 9世紀後半 17-643

「徳」 赤褐色土器 坏 底部外面 9世紀後半 17-644

「南」カ 赤褐色土器 坏 底部外面 9世紀後半 17-645

「□」 赤褐色土器 坏 底部外面 9世紀後半 17-646

「□」 赤褐色土器 坏 底部外面 9世紀後半 17-647

「道」 赤褐色土器 坏 底部外面 9世紀後半 17-648

「□」 赤褐色土器 坏 底部外面 9世紀後半 17-649

「寺」 赤褐色土器 坏 体部外面 正位 9世紀後半 17-650

「今」 須恵器 坏 体部外面 倒位 9世紀後半 17-651

・第3層

- 「見官」 赤褐色土器 坏 体部外面 横位
10世紀前半 17-652
- 「㊦」 赤褐色土器 坏 底部外面 10世紀前
半 17-653
- 「□」 赤褐色土器 坏 体部外面 正位 10
世紀前半 17-654
- 「厨」 赤褐色土器 坏 底部外面 10世紀前
半 17-655
- 「吉」 赤褐色土器 坏 底部外面 10世紀前
半 17-656
- 「津」カ 赤褐色土器 坏 底部外面 10世紀前
半 17-657
- 「方」カ 赤褐色土器 坏 底部外面 10世紀前
半 17-658
- 「□」 赤褐色土器 坏 体部外面 10世紀前
半 17-659
- 「□」 須恵器 坏 体部外面 10世紀前半
17-660
- 「中」 須恵器 坏 底部外面 10世紀前半
17-661
- 「井」 須恵器 坏 底部外面 10世紀前半
17-662
- 「厨」カ 須恵器 坏 底部外面 10世紀前半
17-663
- 「□」 須恵器 坏 底部外面 10世紀前半
17-664
- 「廳」カ 須恵器 坏 底部外面 10世紀前半
17-665
- 「□」 土師器 高台付坏 底部外面 10世紀
前半 17-666
- ・表採・表土層
- 「殿」 赤褐色土器 坏 底部外面 ————
17-667

- 「□」 赤褐色土器 坏 体部外面 ————
17-668
- 「□」 須恵器 坏 底部外面 8世紀後半
17-669
- 「□□」 須恵器 坏 底部外面 9世紀前半
17-670
- 「介」 須恵器 坏 底部外面 9世紀前半
17-671
- 「□」 須恵器 坏 底部外面 9世紀前半
17-672
- 「政所(または厨)」カ 須恵器 坏 底部外面
————— 17-673
- 「□」 須恵器 坏 底部外面 ————
17-674
- 「□」 須恵器 坏 底部外面 ————
17-675
- 「千一」 須恵器 坏 底部外面 ————
17-676
- 「□」 須恵器 坏 底部外面 ————
17-677
- 「□京」 土師器 高台付坏 体部外面 正位
9世紀代 17-678
- 同 遺跡・第61次調査 〈同上報告書〉
- ・S I 1309
- 「伊」 赤褐色土器 坏 底部内面 8世紀末
～9世紀前半 17-679
- 私田柵跡・第60次調査 〈私田柵跡調査事務所
『私田柵跡-第60～64次調査概要-』1986年3
月〉
- ・S I 765
- 「仲」 須恵器 蓋 外面 8世紀末～9世紀
初頭 17-680
- ・S K 748
- 「集」 土師器 坏 体部外面 正位 ————
17-681

・KN08~10
「厨」カ 須恵器 坏 底部外面 ————
17-682

同 遺跡・第65次調査 〈秋田県教育庁弘田柵跡調査事務所『弘田柵跡-第65~67次調査概要-』1987年3月〉

・A ベルト
「藤」カ「借」 須恵器 坏 底部内面~体部内面
倒位 9世紀末~10世紀前半
17-683

同 遺跡・第68次調査 〈秋田県教育庁弘田柵跡調査事務所『弘田柵跡-第68~73次調査概要-』1988年3月〉

・第2層
「□」 須恵器 坏 底部外面 ————
17-684

「靱大」 須恵器 坏 底部外面 ————
17-685

・SB811-1
「□」 須恵器 坏 底部外面 ————
17-686

・B トレンチ
「圓」 須恵器 坏 底部外面 ————
17-687

同 遺跡・第85次調査 〈秋田県教育庁弘田柵跡調査事務所『弘田柵跡-第84~87次調査概要-』1991年3月〉

・SB907Ⅲ期掘形
「十」カ 須恵器 坏 底部外面 ————
17-688

「□」 須恵器 坏 底部外面 ————
17-689

・JG34
「□」 須恵器 坏 底部外面 ————
17-690

・JP34
「利乙カ」 須恵器 蓋 外面 ————
17-691

・D トレンチ
「木」カ 須恵器 坏 底部外面 ————
17-692

同 遺跡・第90次調査 〈秋田県教育庁弘田柵跡調査事務所『弘田柵跡-第88~91次調査概要-』1992年3月〉

・SI934
「□」 須恵器 坏 底部外面 9世紀前半
17-693

・SK957
「□」 須恵器 坏 底部外面 ————
17-694

同 遺跡・第92次調査 〈秋田県教育庁弘田柵跡調査事務所『弘田柵跡-第92・93次調査概要-』1993年3月〉

・SL1035, 砂礫層
「□」 須恵器 坏 底部内面 9世紀末~10世紀前半
17-695

「□」 須恵器 坏 底部内面 9世紀末~10世紀前半
17-696

「日カ當」 須恵器 坏 底部内面 9世紀末~10世紀前半
17-697

「蟠」 土師器 坏 体部外面 正位 9世紀末~10世紀前半
17-698

・SK1029
「継」 須恵器 坏 底部内面 ————
17-699

「□」 須恵器 坏 体部外面 ————
17-700

「□」 須恵器 坏 体部外面 ————
17-701

「□」 土師器 坏 体部外面 ————
17-702

「□主」 土師器 坏 底部外面 ————
17-703

「木」 土師器 坏 体部外面 倒位
17-704

- EC11
「□平」 須恵器 坏 底部内面 ————
17-705
- ED00
「□」 須恵器 坏 底部内面 ————
17-706
- 「□」 須恵器 坏 底部内面 ————
17-707
- 「□」 須恵器 坏 底部内面 ————
17-708
- 同 遺跡・第93次調査 〈同上報告書〉
- SL1035, 砂礫層
「□」 須恵器 坏 底部外面 9世紀末~10世紀前半
17-709
- 「有」カ 須恵器 高台付坏 底部外面 9世紀末~10世紀前半
17-710
- 「中」 須恵器 坏 底部外面 9世紀末~10世紀前半
17-711
- 「小勝」 須恵器 坏 体部外面 倒位
- 「□」 底部外面 9世紀末~10世紀前半
17-712
- 「□」 須恵器 坏 底部外面 9世紀末~10世紀前半
17-713
- 「□」 須恵器 坏 底部内面 9世紀末~10世紀前半
17-714
- 「□」 須恵器 坏 底部内面 9世紀末~10世紀前半
17-715
- 「□」 須恵器 坏 底部内面 9世紀末~10世紀前半
17-716
- 「□□」 土師器 坏 体部外面 9世紀末~10世紀前半
17-717
- 「□」 土師器 坏 体部外面 9世紀末~10世紀前半
17-718
- 「厨」 土師器 坏 体部内面 9世紀末~10
- 世紀前半 17-719
- 「丸」カ 土師器 坏 体部外面 正位カ 9世紀末~10世紀前半
17-720
- SK1033
「□」 須恵器 坏 体部外面 倒位カ
- 「厨」 底部外面 ————
17-721
- 「秋」 須恵器 長頸壺 底部外面 ————
17-722
- SK1042
「□」 土師器 坏 体部外面 正位カ
17-723
- EH10, 4層
「矢」 須恵器 坏 底部内面 ————
17-724
- EG09, 4層
「官(または臣)」カ 須恵器 坏 底部内面
17-725
- HB08, 4層
「丸丸」 須恵器 坏 体部内面~底部内面 正位
17-726
- 「□」 土師器 坏 体部外面 ————
17-727
- HC07, 4層
「□」 土師器 坏 体部外面 正位カ
17-728
- HC08, 4層
「□」 須恵器 坏 体部内面
- 「主」 底部内面 ————
17-729
- 「立」 須恵器 坏 底部外面 ————
17-730
- HJ07, 2層
「上」 土師器 坏 体部外面 正位
17-731

- H K09, 3層
 「就」 土師器 坏 体部外面 正位

 17-732
- E H02, 5層
 「□」 土師器 坏 底部内面 _____
 17-733
- 同 遺跡・第94次調査 〈秋田県教育庁弘田柵
 跡調査事務所『弘田柵跡—第94~97次調査概要—』
 1994年3月〉
- H R70, 3層
 「中」 須恵器 坏 底部外面 _____
 17-734
- H S77, 2層下
 「□厨」 須恵器 坏 底部外面 _____
 17-735
- H R73, 2層
 「厨」 須恵器 坏 体部外面 倒位
 「長」
 「鹿」 底部外面 _____
 17-736
- 「□」 土師器 坏 底部内面 _____
 17-737
- H R74
 「厨」 須恵器 高台付坏 底部外面

 17-738
- 「官」 土師器 坏 底部内面 _____
 17-739
- 「□」 土師器 坏 底部内面 _____
 17-740
- 「缶」(正)カ 土師器 坏 底部内面

 17-741
- S R75, 2層
 「□」 須恵器 坏 底部外面 _____
 17-742
- 「□」 須恵器 坏 底部外面 _____
 17-743
- 「厨」 須恵器 坏 底部外面 _____
 17-744
- 「上」カ 須恵器 坏 底部内面 _____
 17-745
- 「上」 須恵器 坏 底部内面 _____
 17-746
- 「□」 須恵器 坏 底部内面 _____
 17-747
- 「厨」カ 須恵器 坏 底部内面 _____
 17-748
- 「官」 須恵器 坏 底部内面 _____
 17-749
- 「官」 須恵器 坏 底部内面 _____
 17-750
- 「官」カ 須恵器 坏 底部内面 _____
 17-751
- 「□」 須恵器 坏 底部内面 _____
 17-752
- 「□」 須恵器 坏 体部内面 _____
 17-753
- 「□」 須恵器 高台付坏 底部外面

 17-754
- 「官」 土師器 坏 底部内面 _____
 17-755
- 「官」 土師器 坏 底部内面 _____
 17-756
- H R76
 「□」 須恵器 坏 底部内面 _____
 17-757
- H R78
 「□」 須恵器 坏 底部内面 _____
 17-758
- I A75
 「厨」 土師器 坏 体部外面 正位

 17-759

・ I A79
「厨」 土師器 坏 底部外面 ————
17-760

・ S D1041
「□」 須恵器 坏 底部内面 10世紀代
17-761

・ S L1035
「□」 土師器 坏 底部内面 9世紀末~10
世紀前半 17-762

「□」 土師器 坏 体部内面 9世紀末~10
世紀前半 17-763

同 遺跡・第95次調査 〈同上報告書〉

・ S I 1073
「厨」 須恵器 坏 底部外面 9世紀後半
17-764

「厨」 須恵器 坏 体部内面 倒位 9世紀
後半 17-765

「[]」 須恵器 坏 体部内面~底部内面 9
世紀後半 17-766

・ S I 1074
「□」 土師器 坏 体部内面 9世紀後半
17-767

・ S I 1075
「宮カ□」 須恵器 坏 体部内面~底部内面
正位カ 9世紀後半 17-768

「□」 須恵器 坏 底部外面 9世紀後半
17-769

・ S B1077
「□」 須恵器 坏 底部外面 10世紀前半
17-770

・ KH53, 地山面
「厨」 須恵器 坏 底部外面 ————
17-771

城輪柵跡 〈酒田市教委『史跡城輪柵跡-昭和
52年度発掘調査概要-』1978年3月〉

・ 第17次発掘調査区
「山」カ 須恵器 高台付坏 底部外面
————— 17-772

同 遺跡 〈酒田市教委『史跡城輪柵跡-昭和
53年度発掘調査概要-』1979年3月〉

・ 第19次発掘調査区
「□」 須恵器 蓋 つまみ ————
17-773

・ 第20次発掘調査区
「中」 須恵器 坏 底部外面 ————
17-774

同 遺跡 〈酒田市教委『史跡城輪柵跡-昭和
57年度発掘調査概報(2)-』1983年3月〉

・ 第29次発掘調査区
「十」 須恵器 坏 底部外面 ————

18. 加賀国

佐々木ノテウラ遺跡 〈石川県立埋文センター
『佐々木ノテウラ遺跡』1986年3月〉

・ 1号溝
「□」 須恵器 坏 底部外面 9世紀後半~
10世紀前半 18-1

「□」 須恵器 高台付坏 底部外面 9世紀
後半~10世紀前半 18-2

「幸」 須恵器 盤 底部外面 9世紀後半~
10世紀前半 18-3

「賀」 須恵器 盤 底部外面 9世紀後半~
10世紀前半 18-4

・ 6号土壇
「□」 須恵器 坏 底部外面 10世紀前半

「弘」(弘) 須恵器 盤 底部外面 10世紀前半
18-5

・ 2号井戸
「□」 須恵器 高台付坏 底部外面 10世紀
前半

「弘」(弘)カ 須恵器 盤 底部外面 10世紀前半 18-6

「弘」(弘) 須恵器 盤 底部外面 10世紀前半 18-7

「弘」(弘) 須恵器 高台付皿 底部外面 10世紀前半 18-8

「利」 須恵器 椀 体部外面 横位 10世紀前半 18-9

・8号土壙

「弘」(弘) 須恵器 坏 底部外面 10世紀前半 18-10

「弘」(弘) 須恵器 盤 底部外面 10世紀前半 18-11

・4号建物

「弘」(弘) 須恵器 蓋 外面 10世紀前半 18-12

「弘」(弘) 須恵器 高台付皿 底部外面 10世紀前半 18-13

・5号建物

「弘」(弘)カ 須恵器 坏 底部外面 10世紀前半 18-14

・A-2区 包含層

「弘」(弘)カ 須恵器 蓋 外面 9世紀後半 18-15

・B-5区, 包含層

「幸」 須恵器 蓋 外面 10世紀前半 18-16

「弘」(弘) 須恵器 蓋 外面 10世紀前半 18-17

「□」 須恵器 坏 底部外面 10世紀前半 18-18

「弘」(弘) 須恵器 高台付坏 底部外面 10世紀前半 18-19

「弘」(弘) 須恵器 高台付坏 底部外面 10世紀前半 18-20

「弘」(弘)カ 須恵器 高台付坏 底部外面 10世紀前半 18-21

・B-6区, 包含層

「弘」(弘) 須恵器 蓋 外面 10世紀前半 18-22

「弘」(弘) 須恵器 蓋 外面 10世紀前半 18-23

「弘」(弘)カ 須恵器 蓋 外面 10世紀前半 18-24

「□」 須恵器 坏 底部外面 10世紀前半 18-25

「弘」(弘)カ 須恵器 坏 底部外面 10世紀前半 18-26

「弘」(弘) 須恵器 坏 底部外面 10世紀前半 18-27

「弘」(弘) 須恵器 坏 底部外面 10世紀前半 18-28

・D-4区, 包含層

「□」 須恵器 坏 底部外面 10世紀前半 18-29

・D-6区, 包含層

「吉来」 須恵器 高台付皿 底部外面 10世紀前半 18-30

・D-7区

「□」 須恵器 坏 底部外面 10世紀前半 18-31

古府遺跡 〈石川県立埋文センター『小松市古府遺跡-県営ほ場整備事業小松東部地区関係埋文調査報告書』1987年3月〉

・SE-3

「木」 須恵器 坏 底部外面 9~10世紀 18-32

・SD-9

「万富」 須恵器 坏 底部外面 9~10世紀 18-33

「□」 須恵器 坏 底部外面 9~10世紀

- 「彳」 須恵器 坏 底部外面 9～10世紀 18-34
- 「生」 須恵器 盤 底部外面 9～10世紀 18-35
- 千木ヤシキダ遺跡 〈金沢市教委『千木ヤシキダ遺跡』1987年3月, 同市教委『千木ヤシキダ遺跡Ⅱ-平成元・二年度発掘調査報告書-』1991年3月〉
- ・A区
- 「魚」 須恵器 坏 底部外面 9世紀第Ⅱ四半期 (S K10出土) 18-36
- 「中」 須恵器 坏 底部外面 9世紀第Ⅱ四半期 (S K12出土) 18-37
- 「中□」 須恵器 坏 底部外面 9世紀第Ⅱ四半期 (S B04出土) 18-38
- 「大」 須恵器 坏 体部外面 横位
———— (S B05 P 5 出土) 18-39
- 「稲□」 須恵器 坏 底部外面 9世紀前半 (包含層出土) 18-40
- 「魚」 須恵器 皿 底部外面 9世紀第Ⅲ四半期 (地山上出土) 18-41
- ・B区
- 「魚」 須恵器 坏 底部外面 9世紀第Ⅲ四半期 (包含層出土)
- 「川」カ 須恵器 坏 底部外面 9世紀第Ⅱ四半期 (包含層出土) 18-42
- 「井」 須恵器 体部外面 9世紀第Ⅲ四半期 (攪乱) 18-43
- ・E4区
- 「本」 須恵器 蓋 外面 9世紀中頃 (P107出土) 18-44
- 「本」 須恵器 坏 底部外面 9世紀中頃 (S D229出土) 18-45
- ・F区
- 「魚」 須恵器 坏 底部外面 9世紀第Ⅱ四半期 (S B09 P11出土) 18-46
- 「魚」 須恵器 蓋 外面 ———— (S B09 P15出土)
- 「魚」 須恵器 坏 底部外面 9世紀第Ⅰ四半期 (S B12 P13出土)
- 「魚」 須恵器 坏 底部外面 9世紀前半 (S B12 P15出土) 18-47
- 「魚」 須恵器 坏 底部外面 9世紀第Ⅱ四半期 (P45出土) 18-48
- 「魚」 須恵器 坏 底部外面 9世紀第Ⅱ四半期 (P108出土) 18-49
- 「魚」 須恵器 坏 底部外面 9世紀第Ⅱ四半期 (P119出土) 18-50
- 「魚」 須恵器 坏 底部外面 9世紀第Ⅲ四半期 (S E02出土)
- 「魚」 須恵器 椀 体部外面 10世紀 (S E02出土)
- 「魚」 須恵器 坏 底部外面 9世紀第Ⅰ四半期 (S D75出土) 18-51
- 「万」 須恵器 坏 体部外面 倒位
———— (S E02出土) 18-52
- 「本」 須恵器 坏 底部外面 9世紀第Ⅲ四半期 (S B12出土) 18-53
- 「本」 須恵器 坏 底部外面 9世紀中頃 (P43出土) 18-54
- 「本」 黒色土器 蓋 外面 9世紀中頃 (S E02出土) 18-55
- 「本」 黒色土器 椀 底部外面 9世紀後半 (S X25出土) 18-56
- 「本」 黒色土器 椀 底部外面 9世紀後半 (S X25出土) 18-57
- 「本」 黒色土器 椀 底部外面 9世紀後半 (S X25出土) 18-58

- 「本」 黒色土器 椀 底部外面 9世紀後半
(S X 25出土) 18-59
- 「久治」 土師器 椀 体部外面 横位
- 「三升」 体部内面 横位 10世紀
(S B 23出土) 18-60
- 「久治」 土師器 椀 体部外面 正位
- 「三升」 体部内面 正位 10世紀
(S B 23出土) 18-61
- 「久治」 土師器 椀 体部外面
- 「三升」 体部内面 10世紀
(S B 23出土) 18-62
- 「久治」 土師器 椀 体部外面
- 「三升」 体部内面 10世紀
(S B 23出土) 18-63
- 「久治」 土師器 椀 体部外面 横位
- 「三升」 体部内面 横位 10世紀
(S B 25出土) 18-64
- 「中」カ 須恵器 坏 底部外面 9世紀前半
(S D 75出土) 18-65
- 「東」 須恵器 坏 底部外面 9世紀第Ⅲ四
半期 (S E 02出土) 18-66
- 「宅」 須恵器 皿 底部外面 9世紀中頃
(S B 12P 3出土) 18-67
- 「□弓」カ 須恵器 底部外面 ————
(S E 02出土) 18-68
- 「亩」 須恵器 坏 底部外面 ————
(S E 02出土) 18-69
- 「丸」 須恵器 坏 底部外面 9世紀第Ⅲ四
半期 (S D 172出土) 18-70
- ・F区, 包含層 (包含層Ⅰ～Ⅳも含む)
- 「魚」 須恵器 坏 底部外面 9世紀第Ⅱ四
半期 18-71
- 「魚」 須恵器 坏 底部外面 9世紀中頃
- 「魚」 須恵器 椀 底部外面 10世紀
- 「魚」 須恵器 椀 底部外面 10世紀
- 「魚」 黒色土器 椀 底部外面 9世紀第Ⅲ
四半期
- 「魚」 須恵器 蓋 内面 ————
- 「魚」 須恵器 坏 底部外面 9世紀第Ⅱ四
半期 18-72
- 「魚」 須恵器 蓋 内面 9世紀第Ⅱ四半期
- 「魚」 須恵器 坏 底部外面 9世紀第Ⅱ四
半期 18-73
- 「魚」 黒色土器 椀 底部外面 9世紀中頃
- 「上」 須恵器 蓋 内面 9世紀前半
18-74
- 「万」 須恵器 坏 体部外面 倒位
————— 18-75
- 「本」カ 黒色土器 椀 底部外面 9世紀中頃
18-76
- 「本」 黒色土器 椀 底部外面 9世紀中頃
- 「本」 須恵器 坏 底部外面 9世紀第Ⅲ四
半期 18-77
- 「久治」 土師器 椀 体部外面
- 「三升」 体部内面 横位 10世紀
18-78
- 「東」 須恵器 坏 底部外面 9世紀第Ⅲ四
半期 18-79
- 「三」 須恵器 底部外面 ————
18-80
- 「未」 須恵器 坏 底部外面 8世紀後半
18-81
- 「榮」カ 黒色土器 椀 底部外面 9世紀第Ⅲ
四半期

「木カ」 須恵器 椀 底部外面 ————
18-82

・F区, 不明

「魚」 須恵器 皿 底部外面 9世紀第Ⅲ四
半期 18-83

・溝切り

「魚」 須恵器 坏 底部外面 9世紀第Ⅲ四
半期 18-84

・第2次調査区

「魚」 須恵器 坏 底部外面 ————

「平」 須恵器 坏 底部外面 9世紀第Ⅳ四
半期

19. 越中国

美野下遺跡 〈高岡市教委『美野下遺跡調査概
報—高岡古府宿舍建設に伴う調査—』1986年3
月〉

「傳厨」 須恵器 坏 底部外面 8世紀~9世
紀代 19-1

「南□」 須恵器 坏 底部外面 8世紀~9世
紀代 19-2

20. 越後国

栗原遺跡 〈新潟県教委・新井市教委『栗原遺
跡—第4次・第5次発掘調査概報—』1982年3
月〉

・SD25

「郡」 須恵器 蓋 外面 8世紀前半
20-1

・SD27

「柴原借伎日」 須恵器 坏 底部外面 8世
紀前半 20-2

下新町遺跡 〈新潟県教委『上新バイパス関係
遺跡発掘調査報告I—今池遺跡・下新町遺跡・子
安遺跡—』1984年3月〉

・SK31

「東家」 須恵器 坏 底部外面 8世紀後半
20-3

「濱」 須恵器 坏 底部外面 8世紀後半
20-4

「物」 須恵器 坏 底部外面 8世紀後半
20-5

「内」 須恵器 坏 底部外面 8世紀後半
20-6

・SK32

「□」 須恵器 坏 底部外面 ————
20-7

・SA17

「□」 須恵器 坏 体部外面 正位カ
20-8

・B8区Pit4

「□」 須恵器 坏 底部外面 ————
20-9

・C8・D9区Pit35

「□」 須恵器 坏 体部外面 倒位
20-10

・D7(7)区

「□」 須恵器 坏 底部外面 ————
20-11

・D11(5)区

「□」 須恵器 坏 底部内面 ————
20-12

・E1区

「□」 須恵器 蓋 外面 ————
20-13

・E10区

「上」 須恵器 坏 体部外面 正位
20-14

今池遺跡 〈同上報告書〉

・SD104

「□」 須恵器 坏 底部外面 9世紀前半
20-15

・SD133

「夫」 須恵器 坏 底部外面 ————
20-16

• S D 201
「夫」 須恵器 坏 底部外面 9世紀前半～
半ば 20-17

「夫」 須恵器 坏 底部外面 9世紀前半～
半ば 20-18

「夫」 須恵器 坏 底部外面 9世紀前半～
半ば 20-19

「夫」 須恵器 坏 底部外面 9世紀前半～
半ば 20-20

• S D 202
「□」 須恵器 坏 底部外面 ————
20-21

• S D 203
「天」 須恵器 坏 底部外面 9世紀前半～
半ば 20-22

• S D 321
「夫」 須恵器 坏 底部外面 8世紀末～9
世紀前半 20-23

• S K 21
「□家」 須恵器 蓋 外面 8世紀後半
20-24

• S K 223
「夫」 須恵器 坏 底部外面 ————
20-25

「□」 須恵器 坏 底部外面 ————
20-26

• S K 257
「得」 須恵器 坏 底部外面 8世紀末～9
世紀前半 20-27

• S B 29-7
「廣」カ 須恵器 坏 底部外面 ————
20-28

• S E 20
「□廿」 須恵器 坏 底部外面 ————
20-29

• S D (I 12-北)
「中」 須恵器 坏 体部外面 横位
————— 20-30

• T 18-19
「□」 須恵器 坏 体部外面 横位
————— 20-31

• C 19
「田」 須恵器 蓋 内面 ————
20-32

• D 24
「夫」 須恵器 坏 底部外面 ————

• D 28-4
「稻」 須恵器 坏 底部外面 ————
20-33

• F 23
「夫」 須恵器 坏 底部外面 ————

• F 23-4
「夫」 須恵器 坏 底部外面 ————
20-34

• G 23-23
「天」 須恵器 蓋 内面 ————
20-35

• M 3-Pit 1
「廣和」 須恵器 坏 底部外面 ————
20-36

21. 佐渡国

若宮遺跡 〈真野町教委『佐渡国府緊急調査報告書(若宮遺跡)Ⅱ』1969年3月〉

• 1区第1層
「成」 須恵器 坏 底部外面 ————
21-1

• 1区第3層
「周」 須恵器 坏 底部内面 ————
21-2

• 1区第4層
「万」 須恵器 坏 底部内面 ————
21-3

- 1区第4層・1号井戸内
「伯」 土師器 坏 底部内面 ————
21-4
- 「寺」 須恵器 坏 底部内面 ————
21-5
- 「寺」カ 土師器 壺 口縁部外面 ————
21-6
- 「寺」カ 須恵器 坏 底部内面 ————
21-7
- 「寺」 須恵器 坏 底部内面 ————
21-8
- 「□」 須恵器 坏 底部内面 ————
21-9
- 「万」 須恵器 高台坏 底部外面 ————
21-10
- 「×」 須恵器 高台坏 底部外面 ————
- 2区第4層
「○○」 須恵器 坏 底部外面 ————
21-11

下国府遺跡 〈真野町教委『下国府遺跡-新潟県佐渡郡真野町下国府遺跡発掘調査報告』1977年3月〉

- 1-36区
「木」 須恵器 椀 底部外面 奈良時代後半
21-12

22. 丹波国

千代川遺跡・第16次調査 〈京都府埋文調査研究センター『京都府遺跡調査概報・第44冊』1991年3月〉

- B地区・SD04下層
「□」 須恵器 坏 底部外面 6世紀末~7世紀後半
22-1
- 「□夫」 須恵器 坏 底部外面 6世紀末~7世紀後半
22-2

同 遺跡 〈京都府埋文調査研究センター『京都府遺跡調査報告書・第16冊』1992年3月〉

- 第4調査区
「□」 須恵器 坏 底部外面 8世紀半ば
22-3
- 第5調査区
「福」カ 須恵器 坏 底部外面 8世紀半ば
「平福」 須恵器 坏 底部外面 8世紀半ば
「平」 須恵器 坏 底部外面 8世紀半ば
「平福」 須恵器 坏 底部外面 8世紀半ば
「福」 須恵器 蓋 外面 8世紀半ば
「吉」 須恵器 蓋 外面 8世紀半ば
22-4
「□」 須恵器 坏 底部外面 8世紀半ば
22-5
「□」 須恵器 坏 底部外面 8世紀半ば
「□」 須恵器 坏 底部外面 8世紀半ば
「大」 須恵器 坏 底部外面 8世紀半ば
22-6

- 第7調査区
「大家」 須恵器 坏 底部外面 奈良時代
「小家」 須恵器 坏 底部外面 奈良時代
「小家」 須恵器 坏 底部外面 奈良時代
「福敷」 須恵器 坏 底部外面 奈良時代
「□□□□富□」 須恵器 坏 底部外面 奈良時代
「□敷」 須恵器 坏 底部外面 奈良時代
「平」 須恵器 坏 底部外面 奈良時代
「平」 須恵器 坏 底部外面 奈良時代

- 第11調査区
- 「大長」 須恵器 皿 底部外面 奈良時代
- 「大」 須恵器 坏 底部外面 奈良時代
- 「□長」 須恵器 坏 底部外面 奈良時代
- 「平貴」 須恵器 坏 底部外面 奈良時代
- 「西」 須恵器 坏 底部外面 奈良時代
- 「□」 須恵器 坏 底部外面 奈良時代
- 第21調査区, S D 21001
- 「萬」 須恵器 坏 底部外面 奈良時代
22-7
- 「□」 須恵器 坏 底部外面 奈良時代
- 「□」 須恵器 坏 底部外面 奈良時代
22-8
- 第22調査区, S E 22001
- 「大長」 須恵器 坏 底部外面 奈良時代
22-9
- 「寺」カ 須恵器 坏 底部外面 奈良時代
22-10
- 第23調査区
- 「大長」 須恵器 坏 底部外面 8世紀後半～
9世紀
- 「□長」 須恵器 蓋 外面 8世紀後半～9世紀
22-11
- 第30調査区, S D 21001
- 「長福」 須恵器 蓋 外面 奈良時代
22-12
- 「□」 須恵器 蓋 外面 奈良時代
22-13
- 「□」 須恵器 坏 底部外面 奈良時代
- 第32調査区
- 「大□」 須恵器 坏 底部外面 10世紀前後
- 「大□」 須恵器 坏 底部外面 10世紀前後
- 「大□」 須恵器 坏 底部外面 10世紀前後
- 「福□」 須恵器 碗 底部外面 10世紀前後
- 「□福」 緑釉陶器 碗 底部外面 10世紀前後
22-14
- 「□福」 緑釉陶器 碗 底部外面 10世紀前後
22-15
- 「福□」 須恵器 坏 底部外面 10世紀前後
22-16
- 「福」 須恵器 碗 底部外面 10世紀前後
- 「福」カ 須恵器 碗 底部外面 10世紀前後
- 「□平□」 須恵器 坏 体部外面 10世紀前後
- 「平」 須恵器 蓋 外面 10世紀前後
- 「福」カ 須恵器 坏 底部外面 10世紀前後
- 「廣」 須恵器 坏 底部外面 10世紀前後
- 「廣」 須恵器 坏 底部外面 10世紀前後
- 「廣」 須恵器 坏 底部外面 10世紀前後
- 「□」 須恵器 蓋 外面 10世紀前後
- 「井」 須恵器 蓋 外面 10世紀前後
22-17
- 「東万呂」 須恵器 坏 体部外面 横位 10世紀前後
22-18
- 「厨」カ 須恵器 坏 底部外面 10世紀前後
- 「□□」 須恵器 坏 底部外面 10世紀前後
- 「□」 須恵器 坏 底部外面 10世紀前後
- 「□」 須恵器 坏 底部外面 10世紀前後
- 「□」 須恵器 坏 底部外面 10世紀前後
- 「□」 須恵器 坏 底部外面 10世紀前後
- 「□」 灰釉陶器 碗 底部外面 10世紀前後
22-19

「□」 灰釉陶器 椀 底部外面 10世紀前後
22-20

「□」 須恵器 坏 底部外面 10世紀前後

「□」 須恵器 坏 底部外面 10世紀前後

「□」 須恵器 坏 底部外面 10世紀前後

「□」 須恵器 坏 底部外面 10世紀前後

「□」 灰釉陶器 椀 底部外面 10世紀前後

「□」 須恵器 坏 底部外面 10世紀前後

「□」 須恵器 坏 底部外面 10世紀前後

「(筆ならしの跡)」 須恵器 坏 底部外面
10世紀前後 22-21

「□」 須恵器 坏 底部外面 10世紀前後
22-22

「□」 須恵器 坏 底部外面 10世紀前後

「□」 須恵器 坏 底部外面 10世紀前後

・第33調査区

「福」カ 須恵器 坏 底部外面 10世紀前後
22-23

・第34調査区, 柱穴

「廣」 須恵器 坏 底部外面 10世紀前後
22-24

「司」 須恵器 坏 底部外面 10世紀前後
22-25

「後」 須恵器 坏 底部外面 10世紀前後
22-26

「□」 土師器 坏 底部外面 10世紀前後

・第34調査区

「□□」 灰釉陶器 椀 底部外面 10世紀前後
22-27

「□□」 灰釉陶器 椀 底部外面 10世紀前後

「□」 灰釉陶器 椀 底部外面 10世紀前後

「□人」 須恵器 坏 底部外面 10世紀前後

「□□」 須恵器 坏 底部外面 10世紀前後
22-28

「□」 須恵器 坏 底部外面 10世紀前後
22-29

「□」 須恵器 坏 底部外面 10世紀前後
22-30

23. 丹後国

中野遺跡 〈宮津市教委『中野遺跡-第2次発掘調査概要-』1981年3月〉

・C2区

「□」 土師器 坏 体部外面 奈良時代~平安時代初期
23-1

「原」 土師器 坏 体部外面 横位 奈良時代~平安時代初期
23-2

同 遺跡 〈宮津市教委『中野遺跡-第3次発掘調査概要-』1982年3月〉

・F1区, 礎石下層

「西寺」 須恵器 蓋 内部 奈良時代
23-3

24. 但馬国

祢布ヶ森遺跡 〈日高町教委『但馬国分寺展-1250年の歴史を歩く-』図録, 1994年9月〉

「田」 土師器 坏 底部内面

「嘗」 底部外面 11世紀

祢布ヶ森西遺跡 〈日高町教委『但馬・瀬布ヶ森西遺跡調査報告書-312号線日高バイパスに伴う発掘調査-』1976年3月〉

・A2地区

「大□」 須恵器 坏 底部外面 奈良時代以降
24-1

「□」 須恵器 蓋 外面 奈良時代以降
24-2

・ B 2 地区
「郷」カ 須恵器 高台付碗 底部外面 奈良時代以降 24-3

「□」 須恵器 坏 底部外面 奈良時代以降 24-4

深田遺跡 〈日高町教委『但馬国分寺展 - 1250年の歴史を歩く -』図録, 1994年9月)

「但馬」 須恵器 蓋 内面 9世紀

25. 因幡国

国府地区 〈鳥取県教委『因幡国府遺跡発掘調査報告書Ⅱ - 国府地区県営ほ場整備事業に伴う発掘調査 -』1974年3月)

・ EB18区, 第3層
「井門」 須恵器 甕 底部外面 〰〰〰〰 へ
ラ書

同 地区 〈鳥取県教委『因幡国府遺跡発掘調査報告書Ⅵ - 国府地区県営ほ場整備事業に伴う発掘調査 -』1978年3月)

・ WG26地区
「千」 須恵器 高台付坏 底部外面
〰〰〰〰

・ WG34地区
「新」 須恵器 高台付坏 底部外面
〰〰〰〰

「丸」カ 須恵器 坏 底部外面 〰〰〰〰

「新」カ 須恵器 坏 底部外面 〰〰〰〰

「南□」 土師器 坏 底部外面 〰〰〰〰

・ WG36地区
「厨」 須恵器 坏 底部外面 〰〰〰〰

26. 伯耆国

伯耆国庁跡・第3次調査 〈倉吉市教委『伯耆国庁跡発掘調査概報 (第3次)』1976年3月)

・ S K01
「川村」 土師器 坏 底部外面 8世紀末

「川村」 土師器 坏 底部内面 8世紀末

「久」 土師器 皿 底部外面 8世紀末

「夫」 土師器 皿 底部外面 8世紀末

「事事」 土師器 坏 体部外面 8世紀末

「厨」 土師器 蓋 外面頂部 8世紀末

「国」カ 土師器 坏 底部外面 8世紀末

「五月」 土師器 底部内面カ 8世紀末

「厨」 土師器 皿 底部外面 8世紀末

「厨」カ 土師器 坏 底部外面 8世紀末

「厨」カ 土師器 坏 底部外面 8世紀末

・ S K02
「事事」 土師器 坏 体部外面 横位 9世紀後半

「国」 土師器 坏 体部外面 正位 9世紀後半

「十」カ 土師器 坏 体部外面 正位カ 9世紀後半

・ S K03
「□院陶」 土師器 蓋 外面 9世紀後半

同 遺跡・第4次調査 〈倉吉市教委『伯耆国庁跡発掘調査概報 (第4次)』1977年3月)

・ S D16
「人麻呂」 須恵器 坏 底部外面 9世紀後半 26-1

「荒」 土師器 坏 底部外面 9世紀後半

「国」カ 土師器 坏 底部外面 9世紀後半

「坂」 土師器 皿 底部外面 9世紀後半

・ S D20
「□□」 風字硯 外面 9世紀後半カ

「木」 土師器 坏 底部外面 9世紀後半 黑色土器 26-2

- SK05
「□□」 土師器 皿 底部外面 9世紀前半
- SK07
「国」 土師器 坏 底部外面 9世紀前半
- 内郭北地区, 耕土
「(墨線)」 土師器 皿 体部外面 9世紀後半
- 「(墨線)」 土師器 坏 底部外面 9世紀後半
- 「命福」 土師器 坏 底部内面
「南□」
- 「□」 体部外面 倒位 9世紀後半
- 「紙」 土師器 坏 体部外面 横位 9世紀後半

同 遺跡・第5・6次調査 〈倉吉市教委『伯耆国庁跡発掘調査概報(第5・6次)』1979年3月〉

- SB20
「新」カ 土師器 蓋 つまみ 8世紀後半
- SD35
「川」 土師器 坏 底部外面 8世紀末
- 「楊」カ 土師器 坏 底部外面 8世紀末
- SD37
「米」 土師器 皿 底部外面 8世紀末
「□」
- 「箴カ田」 土師器 坏 底部外面 8世紀末
- 「□□訃論」 土師器 皿 底部外面 8世紀末
「十語」
「諸年千千千」

27. 出雲国

出雲国庁跡 〈松江市教委『出雲国庁跡発掘調査概報』1970年3月〉

- 「厨」 須恵器 坏 底部外面 奈良時代
- 「酒杯」 須恵器 坏 底部外面 奈良時代

- 「賀」 須恵器 坏 底部外面 奈良時代
- 「国」 須恵器 坏 底部外面 奈良時代
- 「元」 須恵器 坏 底部外面 奈良時代
- 「曲」 須恵器 坏 底部内面 奈良時代 へラ書
- 「門」 須恵器 坏 底部外面 奈良時代 へラ書
- 「社辺」 須恵器 蓋 内面 奈良時代 へラ書
- 「苗代カ」 須恵器 蓋 内面 奈良時代 へラ書

28. 美作国

美作国府跡 〈津山市教委『美作国府跡発掘調査報告-総社・小原線道路改良工事に伴う発掘調査-』1984年3月〉

- T1区
「苦田」 須恵器 坏 底部外面 平安初頭～前半 28-1
- 「相」 須恵器 坏 底部外面 平安初頭～前半 28-2
- 「井」 須恵器 坏 底部外面 平安初頭～前半 28-3
- 「清□」 須恵器 坏 体部外面 横位 平安中頃 28-4
- 「郡□」 須恵器 皿 底部外面 平安時代 28-5
- 「□□」 須恵器 坏 底部外面 平安初頭～前半
- 「□」 須恵器 坏 底部外面 平安初頭～前半
- 「□」 須恵器 坏または皿 底部外面
- 「□□」 土師器 椀 底部外面 平安時代

・表面採集
「厨」 須恵器 高坏 脚部外面 横位
28-6

29. 備後国

辻高居・辻羽中地区 〈広島県教委『備後国府跡-推定地にかかる第8次調査概要-』1990年3月〉

・804T
「枚田」 須恵器 坏 底部内面
「枚田」 底部外面 10世紀後半 29-1
「田」カ 灰釉陶器 高台付皿 底部外面 10世紀後半 29-2

30. 周防国

周防国府跡・第28次調査 (G F 地区) 〈防府市教委『防府市文化財調査年報VI』1984年3月〉

・S X109下層
「集」 須恵器 蓋 内面 9世紀代 30-1
「山」カ 須恵器 坏 底部外面 9世紀代 30-2
「二・三(重複)」 須恵器 高台付坏 底部外面 9世紀代 30-3

同 遺跡・第31次調査 (D J・D K地区)
〈防府市教委『防府市文化財調査年報VIII-昭和57年度周防国府跡発掘調査概要-』1986年3月〉

・S K125
「大」 土師器 椀 底部外面 11世紀代 30-4
「□」 土師器 椀 底部外面 11世紀代 30-5

同 遺跡・第62次調査 (J E 地区) 〈周防国府跡調査会『周防国府跡-山陽本線防府駅周辺連続立体交差事業, 江川改修事業, 都市計画街路整備事業に伴う発掘調査概要報告書-』1993年3月〉

・S E3700
「大」カ 土師器 高台付坏 体部外面 正位 10世紀後半 黒色土器 30-6

31. 長門国

紺屋尻地区 〈下関市教委『長門国府-長門国府周辺遺跡調査報告』1977年3月〉

「小」 須恵器 蓋 内面 平安時代 31-1
「□」 須恵器 坏 底部外面 平安時代 31-2
「□上」 須恵器 蓋 外面 平安時代 31-3

32. 紀伊国

岡田・西国分II遺跡 〈岩出町教委『岡田・西国分II遺跡発掘調査概報』1981年3月〉

・E, F地区
「富集」 須恵器 坏 体部外面 正位 8世紀 32-1

33. 讃岐国

讃岐国府跡 〈香川県教委『讃岐国府跡-国庫補助による国府跡確認調査概要-』1982年3月〉

・第5調査地・第8層
「盛(あるいは盈)」 須恵器 皿 底部外面 9世紀カ 33-1

34. 大宰府

大宰府史跡・第1次調査 〈福岡県教委『大宰府史跡-昭和43年度調査概報-』1969年3月〉

・中門西南隅, 灰層
「乞」 土師器 皿 底部外面 9世紀代

同 遺跡・第4次調査 〈福岡県教委『大宰府史跡－昭和45年度発掘調査の概要－』1971年3月〉

・北トレンチ, 第Ⅲ層

「一」 須恵器 高台付坏 底部外面 平安時代 34-1

・Nトレンチ, 南北溝

「大」 須恵器 皿 底部外面 平安時代末期以降 刻書 34-2

「大」 須恵器 皿 底部外面 平安時代末期以降 刻書 34-3

同 遺跡・第26次調査 〈九州歴史資料館『大宰府史跡－昭和48年度発掘調査概報－』1974年3月〉

・南北溝

「吉」 須恵器 高台付坏 底部外面 34-4

・青灰色土層

「上毛郡」 須恵器 坏 底部外面 奈良時代後半 34-5

・灰色土層

「黒麻呂」 須恵器 盤 底部外面 奈良時代後半 34-6

・S K514

「□□」 須恵器 高台付坏 底部外面 8世紀初頭 34-7

「□」 須恵器 皿 底部外面 8世紀初頭 34-8

「大」 土師器 坏 底部外面 8世紀初頭 34-9

「于」 須恵器 皿 体部外面 横位 8世紀初頭 34-10

同 遺跡・第35次調査 〈九州歴史資料館『大宰府史跡－昭和49年度発掘調査概報－』1975年3月〉

・灰砂層

「菜(または茶)□」 須恵器 高台付坏 底部外面 34-11

同 遺跡・第41次調査 〈九州歴史資料館『大宰府史跡－昭和51年度発掘調査概報－』1977年3月〉

・S K1059

「屋郡□」 須恵器 甕 体部外面 34-12

同 遺跡・第43次調査 〈同上報告書〉

・S E1081

「真」 須恵器 高台付耳皿 底部外面 9世紀代 34-13

「□」 須恵器 坏 底部外面 9世紀代 34-14

「□」 須恵器 坏 底部外面 9世紀代 34-15

・S K1084

「小」 土師器 皿 底部外面 9世紀代 34-16

「□」 土師器 坏 底部内面 9世紀代 34-17

「□」 土師器 高台付椀 底部外面 9世紀代 34-18

同 遺跡・第45次調査 〈九州歴史資料館『大宰府史跡－昭和52年度発掘調査概報－』1978年3月〉

・S D1300

「主脱カ」 須恵器 蓋 内面 8世紀中頃 34-19

「厨」 須恵器 皿 底部外面 8世紀中頃 34-20

「由」 土師器 坏 底部外面 8世紀中頃 34-21

「□寺」 土師器 坏 底部外面 8世紀中頃 34-22

・S E1191

「音」 土師器 坏 底部外面 平安初頭 34-23

- S E1320
「□東院」 須恵器 皿 底部外面
紀中頃 34-24
- S K1280上層
「杯」 須恵器 坏 底部外面 8世紀中頃
34-25
- 「作」カ 須恵器 坏 底部外面 8世紀中頃
34-26
- 「是□」 須恵器 高台付坏 底部外面 8世紀
中頃 34-27
- 「□」 須恵器 高台付坏 底部外面 8世紀
中頃 34-28
- 「御供」 須恵器 高台付坏 底部外面 8世紀
中頃 34-29
- 「稲定カ」 須恵器 皿 底部外面 8世紀中頃
34-30
- 「□人」 須恵器 高台付坏 底部外面 8世紀
中頃 34-31
- S K1280下層
「□」 須恵器 高台付坏 底部外面 8世紀
中頃 34-32
- 「□」 須恵器 坏 体部外面 8世紀中頃
34-33
- 「□」 須恵器 高台付坏 底部外面 8世紀
中頃 34-34
- S K1285
「□謹カ」 須恵器 蓋 外面 8世紀中頃
34-35
- 「中」 須恵器 高台付坏 底部外面 8世紀
中頃 34-36
- 「井」 須恵器 高台付皿 底部外面 8世紀
中頃 34-37
- 「□」 須恵器 蓋 外面 8世紀中頃
34-38
- 「造(または道)寺」 須恵器 皿 底部外面
8世紀中頃 34-39
- 「調長」 須恵器 皿 底部外面 8世紀中頃
34-40
- 同 遺跡・第54次調査 〈九州歴史資料館『大
宰府史跡-昭和53年度発掘調査概報-』1979年3
月〉
• 青褐色粘土層
「□浦」 須恵器 皿 底部外面 8世紀後半～
9世紀初頭 34-41
- 同 遺跡・第60次調査 〈九州歴史資料館『大
宰府史跡-昭和54年度発掘調査概報-』1980年3
月〉
• S K1510
「田井」 須恵器 坏 底部外面 ————
34-42
- 「□□」 須恵器 皿 底部外面 ————
34-43
- 暗灰色粘土層
「□」 須恵器 皿 底部外面 ————
- 同 遺跡・第70次調査 〈九州歴史資料館『大
宰府史跡-昭和56年度発掘調査概報-』1982年3
月〉
• S X1798
「観カ寺」 須恵器 蓋 外面 ————
34-44
- 暗灰砂層
「也」 土師器 椀 底部外面 ————
「□器」
「□器」 34-45
- 床土
「山北」 土師器 底部外面 8世紀後半
- S D1825
「安居」 須恵器 皿 底部外面 8世紀代
34-46
- 「観」 土師器 高台付椀 底部外面 8世紀
代 刻書 34-47

• S D1830
 「福器□□」 須恵器 蓋 外面 ————
 「□□」 34-48
 「□」

「観寺」 土師器 蓋 内面 ————
 34-49

「□人」 須恵器 蓋 外面 ————
 34-50

「乙□」 須恵器 蓋 外面 ————
 34-51

• S K1774
 「福器」 須恵器 蓋 外面 ————
 34-52

• S K1787
 「有有」 須恵器 蓋 内面 ————
 「□」 34-53

• S K1800
 「上」 土師器 高台付椀 底部外面 9世紀
 中頃

「米」 須恵器 坏 体部内面
 「右伴白」 ~底部内面 (「観世音」
 「□□□□□」 は横位)
 「観世音」
 「□□□□□□□□」

「観観観観観観観観観」 体部外面
 「世音」 ~底部外面 (「観」は
 倒位) 9世紀中頃
 34-54

「老老□」 須恵器 坏 体部外面 横位 9世紀
 中頃 34-55

「器本」 須恵器 坏 底部外面 9世紀中頃
 34-56

「奉奉奉奉奉奉」 須恵器 坏 体部外面 倒
 位 9世紀中頃 34-57

「世寺」 須恵器 坏 底部外面 9世紀中頃
 34-58

「應□」 須恵器 高台付椀 底部内面 9世紀
 中頃 34-59

「中」 須恵器 高台付皿 底部外面 9世紀
 中頃 34-60

• 濁茶色土層

「万□真白」 須恵器 高台付盤 底部外面 9
 世紀中頃 34-61

「□□」 土師器 双耳鉢 体部外面

「□□」 体部内面

「□□□□」 底部外面 9世紀
 中頃 34-62

同 遺跡・第76次調査 〈同上報告書〉

• S D320上層

「二」 須恵器 蓋 外面 11世紀中頃
 34-63

「□大半カ□」 土師器 高台付皿 体部内面
 横位 11世紀中頃 34-64

「南」 土師器 高台付椀 体部外面 正位
 11世紀中頃 34-65

「大」 土師器 高台付椀 底部外面 11世紀
 中頃 34-66

• S D320中層

「力」 土師器 高台付椀 体部外面 10世紀
 代 34-67

「今」 須恵器 高台付坏 底部外面 10世紀
 代 34-68

• S D320下層

「今」 須恵器 高台付坏 底部外面 9世紀
 代 34-69

「廿」 須恵器 高台付坏 底部外面 9世紀
 代 34-70

「千」 土師器 坏 底部外面 9世紀代
 34-71

• S D320最下層

「上毛□」 須恵器 蓋 内面 8世紀代
 34-72

「春岑」 土師器 竈 鏝部 8世紀代 ヘラ書

・ S D 2015A

「子人」カ 須恵器 皿 底部外面 8世紀後半
34-73

「御」 須恵器 高台付坏 底部外面 8世紀
後半 34-74

「華」カ 須恵器 高台付坏 底部外面 8世紀
後半 34-75

・ S D 2015B 上層

「□」 土師器 高台付椀 底部外面 8世紀
後半 34-76

・ S K 2007

「野」 須恵器 高台付坏 底部外面
34-77

同 遺跡・第83次調査 〈九州歴史資料館『大
宰府史跡-昭和58年度発掘調査概報-』1984年3
月〉

・ S D 2340

「久女□」 須恵器 蓋 外面 8世紀中頃
「□□」 34-78

「可□」 須恵器 高台付坏 底部外面 8世紀
中頃 34-79

・ S X 2336

「□」 須恵器 蓋 外面
「□陞□」「合」 34-80
「合」

同 遺跡・第84次調査 〈同上報告書〉

・ S D 2419

「介」 須恵器 壺 体部外面
34-81

「人給」 土師器 坏 底部外面
34-82

「川」 土師器 坏 体部外面 ヘ
ラ書 34-83

「申」 土師器 高台付椀 底部外面
34-84

「□□」 土師器 坏 体部外面~底部外面

「□□」 体部内面~底部内面
34-85

「右」 土師器 皿 底部外面
34-86

「戌寅」 土師器 皿 底部外面
34-87

「右」 土師器 坏 底部外面

・ 茶褐色土層

「三宅」 須恵器 皿 底部外面
34-88

「膳」カ 土師器 高台付椀 底部外面
34-89

「甲」 土師器 高台付椀 底部外面
34-90

「□朝」 須恵器 坏 底部外面

「□全□」 須恵器 皿 底部内面

「右(または在)」 土師器 坏 底部外面

「□□」 土師器 坏 底部外面

・ 灰褐色土層

「果安」 須恵器 坏 底部外面 8世紀中頃~
後半 34-91

「男(9文字以上)」 須恵器 高台付椀 体部
外面~底部外面 横位
8世紀初頭 34-92

「高坏」 須恵器 高坏脚部 外面 倒位 8世
紀中頃 34-93

「>」 須恵器 高台付坏 底部外面 8世紀
中頃

「□」 須恵器 坏 底部外面 8世紀中頃

「□」 須恵器 鉢 底部外面 8世紀中頃

「証」 土師器 坏 底部外面 8世紀中頃

・S X 2336

「大□」 須恵器 坏 底部外面 ————

・その他

「糟」 土師器 坏 底部外面 ————

同 遺跡・第85次調査 〈同上報告書〉

・S D 2340

「大城」 須恵器 皿 底部外面 8世紀中頃
34-94

同 遺跡・第14次調査 〈九州歴史資料館『大宰府史跡-昭和59年度発掘調査概報-』1985年3月〉

・S D 320

「也」 須恵器 高台付坏 体部外面 横位

「那ツ支」 須恵器 坏 底部外面 11世紀後半
34-95

「主典」 須恵器 皿 底部外面 11世紀後半

「家」 須恵器 蓋 内面 11世紀後半

「家」 須恵器 蓋 外面 11世紀後半

「□」 須恵器 蓋 内面 11世紀後半

「行」 須恵器 蓋カ 外面 11世紀後半

「□□」 須恵器 皿 底部外面 11世紀後半

「□」 須恵器 皿 底部外面 11世紀後半

「□□」 土師器 坏 底部外面 11世紀後半

「□□息」 習書カ

「□□息」

「集兵」カ 須恵器 円面硯 硯部外面 11世紀後半
34-96

同 遺跡・第87・90次調査 〈同上報告書〉

・S D 2335

「有」 土師器 高台付碗 底部外面 8世紀中頃 刻書
34-97

・S D 2340

「□□」 須恵器 蓋 外面 8世紀中頃
34-98

「□□」 須恵器 蓋 外面 8世紀中頃
34-99

「勝万呂」 須恵器 蓋 外面 8世紀中頃
34-100

「杉寺」 須恵器 高台付碗 底部外面 8世紀中頃
34-101

「社」 須恵器 高台付坏 底部外面 8世紀中頃
34-102

「家」カ 須恵器 高台付碗 底部外面 8世紀中頃 へラ書
34-103

「□」 須恵器 高台付碗 体部外面

「□□」 底部外面 8世紀中頃
34-104

「門」 土師器 蓋 つまみ 8世紀中頃
34-105

「□□」 土師器 皿 底部外面 8世紀中頃
34-106

「政所」 土師器 坏 底部外面 8世紀中頃
34-107

・S X 2529

「承□」 須恵器 蓋 外面 ————
34-108

同 遺跡・第92次調査 〈同上報告書〉

・S K 2649

「□土」 土師器 皿 底部外面 8世紀中頃～後半
34-109

・S K 2652

「□」 須恵器 高台付坏 底部外面 8世紀後半
34-110

同 遺跡・第98次調査 〈九州歴史資料館『大宰府史跡－昭和61年度発掘調査概報－』1987年3月〉

- S D2340
「人足人足」 須恵器 蓋 外面 8世紀前半
34-111
- 「匠カ司」 須恵器 蓋 外面 8世紀前半
34-112
- 「井」 須恵器 高台付坏 底部外面 8世紀前半
34-113
- 「大□」 須恵器 高台付坏 底部外面 8世紀前半
34-114
- 「入□」 須恵器 高台付坏 底部外面 8世紀前半
34-115
- 「●」 須恵器 高台付坏 底部外面 8世紀前半
34-116
- 「□成磨□」 須恵器 坏 底部外面 8世紀前半
34-117
- 「酒」 須恵器 坏 底部外面 8世紀前半
34-118
- 「□」 土師器 坏 底部外面 8世紀前半
34-119
- S E2850
「玉」 須恵器 高台付坏 底部外面
34-120
- 「□□」 土師器 坏 底部外面
34-121
- 暗褐色土層
「弁」 須恵器 高台付坏 底部外面 8世紀第I四半期
34-122
- 「□」 須恵器 皿 底部外面 8世紀第I四半期
34-123
- 「□」 須恵器 壺 底部外面 8世紀第I四半期
34-124

同 遺跡・第102次調査 〈同上報告書〉

- S K3037
「胤」(木の篆書体) 須恵器 坏 底部外面 11世紀前半
34-125
- S X2999
「久」カ 須恵器 坏 底部外面 8世紀後半
34-126
- 「□」 土師器 高台付皿 底部外面 8世紀後半
34-127
- 茶褐色土層
「大」 土師器 坏 底部外面 8世紀後半代
34-128
- 同 遺跡・第105次調査 〈九州歴史資料館『大宰府史跡－昭和62年度発掘調査概報－』1988年3月〉
- S E3085
「□」 黒色土器 高台付椀 底部外面 9世紀後半
34-129
- S K3091
「□」 須恵器 坏 底部外面
34-130
- 暗茶色土層
「古田」 須恵器 坏 底部外面
34-130
- 「□聞裡」カ 土師器 高坏 坏底部外面
「子刀自女」
「尻カ□」 34-131
- 「大」 土師器 高坏脚部 内面
34-132

同 遺跡・第109・111次調査 〈九州歴史資料館『大宰府史跡－昭和63年度発掘調査概報－』1989年3月〉

- S X3289
「□□」 土師器 坏 底部外面 11・12世紀代
34-133

同 遺跡・第119次調査 〈九州歴史資料館
『大宰府史跡－平成元年度発掘調査概報－』1990
年3月〉

・S E3525

「吞翽天真急急如律令」土師器 皿 底部外面
12世紀後半以降 34-134

・S D3500

「□□」須恵器 蓋 外面 8世紀後半～11世
紀後半 34-135

「卅」須恵器 坏 底部外面 8世紀後半～
11世紀後半 34-136

・S X3455

「□之寺」須恵器 高台付坏 底部外面 8世
紀末～9世紀初頭 34-137

・茶灰色土層

「□□」土師器 皿 底部外面 ————
34-138

・黄褐色土層

「□南」須恵器 高台付坏 底部外面
————— 34-139

同 遺跡・第121次調査 〈九州歴史資料館
『大宰府史跡－平成2年度発掘調査概報－』1991
年3月〉

・S X3655

「寺八」土師器 坏 底部外面 9世紀前半～
中頃 34-140

・茶褐色土層

「西院」土師器 坏 底部外面 ————
34-141

同 遺跡・第124次調査 〈同上報告書〉

・S D2340

「也」須恵器 蓋 内面 8世紀前半
「母志」 34-142

「□□」須恵器 坏 底部外面 8世紀前半
34-143

同 遺跡・第138次調査 〈九州歴史資料館
『大宰府史跡－平成4年度発掘調査概報－』1993
年3月〉

・S E3970

「十□七□」須恵器 皿 底部内面 9世紀前
半 ヘラ書 34-144

大宰府条坊跡 〈大宰府町教委『大宰府条坊跡－
観世音寺土地区画整理に伴う発掘調査(1)－』
1982年3月〉

・第6トレンチ・S D001

「元」須恵器 蓋 外面 8世紀前半～中頃
34-145

「□□」須恵器 高台付坏 体部外面 8世紀
前半～中頃 34-146

「南」須恵器 蓋 つまみ 8世紀前半～中
頃 34-147

「南」須恵器 皿 底部外面 8世紀前半～
中頃 34-148

・同 トレンチ・黄灰色粘土層

「十」須恵器 蓋 外面 8世紀前半
34-149

同 遺跡 〈太宰府市教委『大宰府条坊跡Ⅲ』
1984年3月〉

・第17次S E001

「□合一斗」須恵器 蓋 外面 8世紀前半
「食」 34-150

「□□」須恵器 蓋 外面 ————
「□□」 34-151

「止自」須恵器 高台付坏 底部外面
————— 34-152

・第19次S D070上層

「知長」土師器 坏 底部外面 9世紀前半
34-153

・同次S D070下層

「升」須恵質土器 ? 体部外面カ 正位カ
9世紀前半 ヘラ書 34-154

「大」 土師器 蓋 外面 9世紀前半 ヘラ
書 34-155

・同次S X055

「大」 須恵器 坏カ 底部外面 11世紀後半
～12世紀末 34-156

・同次暗褐色土層

「□」 土師器 坏 底部外面 11世紀後半～
12世紀末 34-157

同 遺跡・第86次調査 〈筑紫野市教委『大宰
府条坊跡-第86次調査-』1991年3月〉

・S K01

「□」 須恵器 坏 底部外面 8世紀代
34-158

・S K02

「×」 須恵器 皿 底部外面 8世紀代
34-159

・S E01

「井田□」 土師器 坏 底部外面 8世紀中頃
34-160

水城 〈九州歴史資料館資料普及会『水城-昭和
51・52・53年度の発掘調査概報と史跡環境整備
事業実施概要-』1979年3月〉

・S E065

「水城」 土師器 蓋 外面 奈良時代後半
34-161

35. 筑後国

御蔵園遺跡 〈久留米市教委『筑後国府跡(I)』
1976年3月〉

・S K3

「原」 土師器 皿 底部内面 ————
35-1

「□」 土師器 坏 底部内面 ————
35-2

筑後国府跡・第19次調査 〈久留米市教委『筑
後国府跡-昭和51・52・53年度発掘調査概報』
1979年3月〉

「花」 須恵器 皿 底部外面 奈良末～平安
初期 35-3

「済」 土師器 坏 底部外面 奈良末～平安
初期 35-4

「□」 土師器 坏 底部外面 奈良末～平安
初期 35-5

「□」 土師器 椀 底部外面 奈良末～平安
初期 35-6

「永」 土師器 高台椀 底部外面 平安中頃
35-7

筑後国府跡・第25次調査 〈同上報告書〉

・S E1031

「家(または宗)」 土師器 坏 底部外面 8
世紀中頃 35-8

「祭」 須恵器 高台杯 底部外面 8世紀中
頃 35-9

「人」 須恵器 坏 体部外面 横位 8世紀
中頃 35-10

同 遺跡・第31次調査 〈久留米市教委『筑後
国府跡-昭和54年度発掘調査概報』1980年3月〉

・S B1380

「次」 土師器 坏 底部外面 8世紀末～9
世紀後半 35-11

同 遺跡・第32次調査 〈同上報告書〉

・S K1358

「介」カ 須恵器 合子 底部外面 9世紀後半
～末

同 遺跡・第44次調査 〈久留米市教委『筑後
国府跡-昭和55年度発掘調査概報-』1981年3
月〉

・S D1980

「守第」カ 須恵器 鉢 体部外面 正位 9世
紀後半～末 35-12

同 遺跡・第59次調査 〈久留米市教委『筑後国府跡・国分寺跡－昭和59年度発掘調査概報－』1985年3月〉

・S K 2854

「大」土師器 坏 底部外面 8世紀代

同 遺跡・第65次調査 〈久留米市教委『筑後国府跡－昭和60年度発掘調査概報－』1986年3月〉

・S K 3022

「万」土師器 坏 体部外面 倒位 8世紀第Ⅲ四半期 35-13

・S I 3021

「□」土師器 碗 底部外面 8世紀第Ⅲ四半期 ヘラ書

同 遺跡・第101次調査 〈久留米市教委『筑後国府跡・国分寺跡－平成3年度発掘調査概要－』1992年3月〉

・包含層

「井大」須恵器 蓋 内面 8世紀中頃 35-14

36. 肥前国

肥前国府跡 〈佐賀県教委『肥前国府跡Ⅲ－昭和50年度～59年度発掘調査報告書』1985年3月〉

・Q F 06区・S D 068

「大」須恵器 坏 底部外面 8世紀後半 36-1

・Q F 06区・埋土

「□」土師器 坏 底部外面 ———— ヘラ書 36-2

・久池井B区・S E 302

「大」須恵器 高台付坏 底部外面 8世紀後半 36-3

惣座遺跡 〈佐賀県教委『惣座遺跡－九州横断自動車道関係埋蔵文化財発掘調査報告書(11)』1990年3月〉

・S K 234

「田」須恵器 蓋 外面 8世紀後半 36-4

「□」須恵器 坏 底部外面 8世紀後半 36-5

37. 大隅国

小瀬戸遺跡 〈鹿児島県教委『九州縦貫自動車道関係埋蔵文化財調査報告X－小瀬戸遺跡・建馬場遺跡・松木田遺跡－』1982年3月〉

・A-Ⅳ区, 第2層

「測」カ 土師器 坏 体部外面 倒位 奈良末
「□」～平安 ヘラ書 37-1

・B-Ⅲ区, 第2層

「伴□」緑釉陶器 高台付皿 底部外面 奈良末～平安 刻書 37-2

・B-V区, 第2層

「利」土師器 坏 体部外面 正位 奈良末～平安 37-3

・B-20区, 第2層

「大伴」土師器 坏 体部内面 横位 奈良末～平安 ヘラ書 37-4

・C-Ⅲ区, 第2層

「原」土師器 坏 体部外面 正位 奈良末～平安 37-5

「雄」土師器 碗 体部外面 奈良末～平安 内黒土器 37-6

・C-Ⅳ区, 第2層

「□」土師器 坏 体部外面 奈良末～平安 37-7

「雄」土師器 坏 体部外面 奈良末～平安 37-8

・D-I区, 第2層

「雄」土師器 坏 体部外面 正位 奈良末～平安 37-9

・D-Ⅲ区, 第2層

「雄」土師器 坏 体部外面 正位 奈良末～平安 37-10

「伴(または仲)家」カ 土師器 坏 底部内面 奈良末～平安 ヘラ書 37-11

・D-IV区, 第2層

「仲家」 土師器 坏 底部内面

「仲家」 体部外面 正位 奈良末
~平安 37-12

「原」 土師器 坏 体部外面 正位 奈良末
~平安 37-13

「雄」 土師器 坏 体部外面 正位 奈良末
~平安 37-14

・E-III・IV区, 井戸I埋土中

「仲家」 土師器 坏 底部内面 奈良末~平安
へラ書 37-15

・E-V区, 第2層

「仲家」 土師器 坏 体部外面 正位 奈良末
~平安 37-16

・F-III区, 第2層

「□」 土師器 坏 体部外面 奈良末~平安
37-17

・F-IV区, 第2層

「□」 土師器 坏 体部外面 奈良末~平安
37-18

「□」 土師器 高台付坏 体部外面 奈良末
~平安 内黒土器 37-19

・G-I区, 第2層

「家」 土師器 高台付坏 体部外面 正位
奈良末~平安 へラ書 37-20

・表面採集

「原」 土師器 坏 体部外面 奈良末~平安
37-21

「□」 土師器 坏 体部外面 ————
37-22

「□」 土師器 坏 体部外面 ————
37-23

「□」 土師器 坏 体部外面 ————
37-24

「□」 土師器 坏 体部外面 ————
37-25

2. 河内国

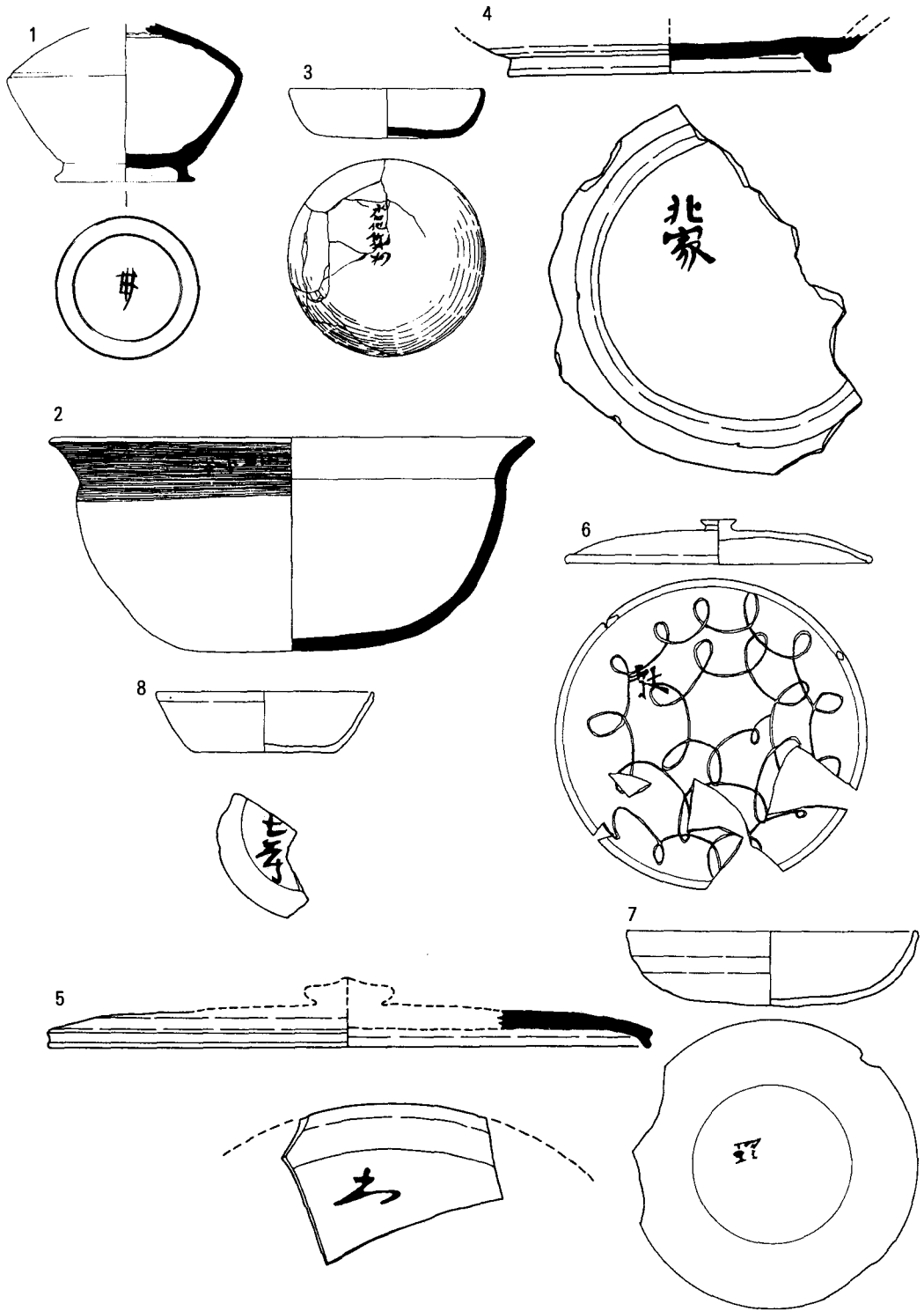

2. 河内国

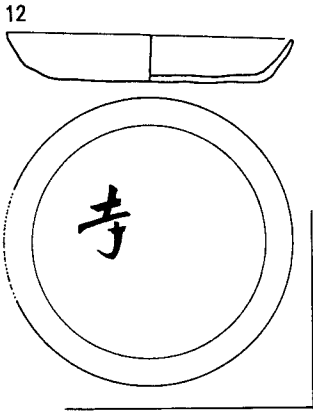
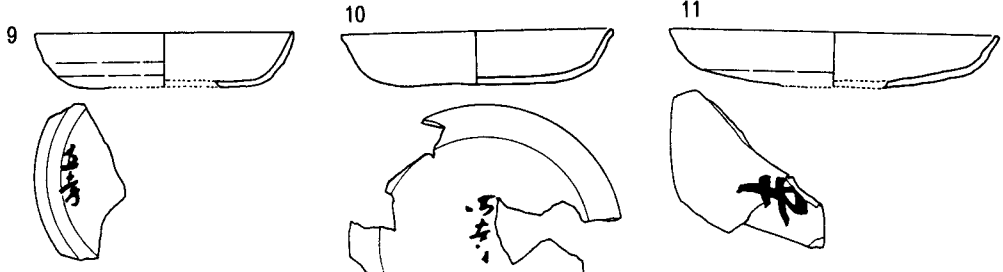

3. 和泉国

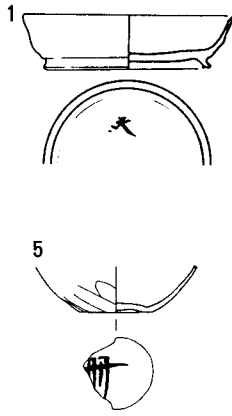

7. 甲斐国

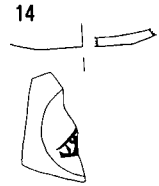
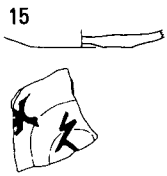
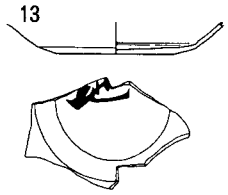
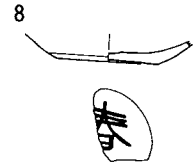
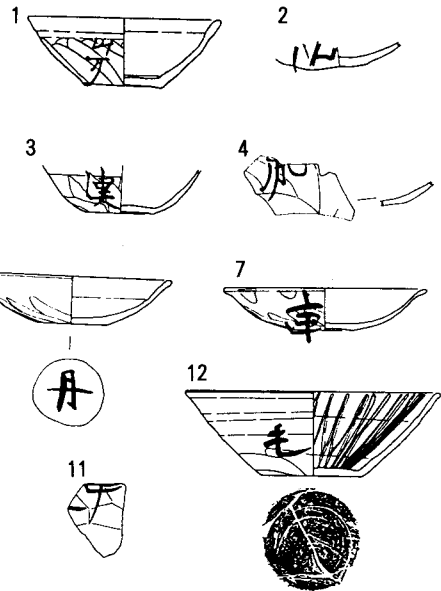

10. 下総国

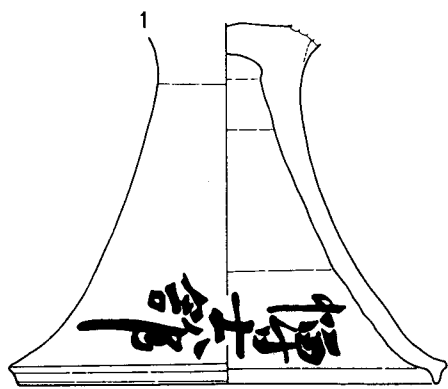

6. 遠江国

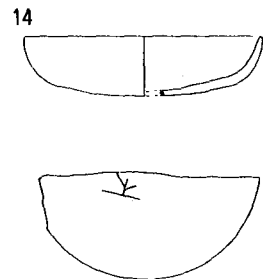
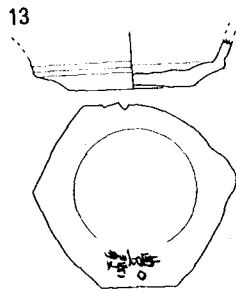
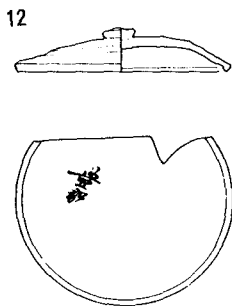
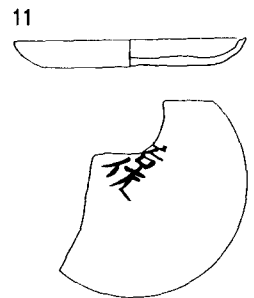
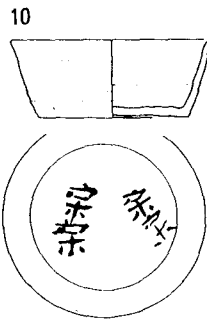
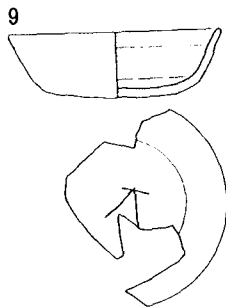
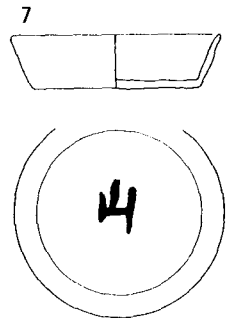
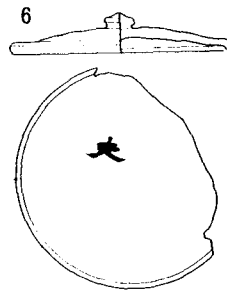
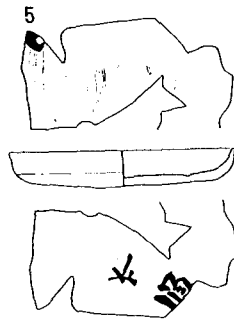
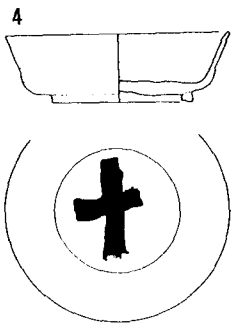
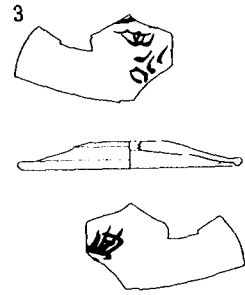
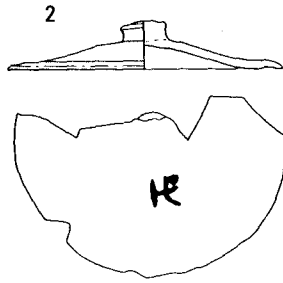
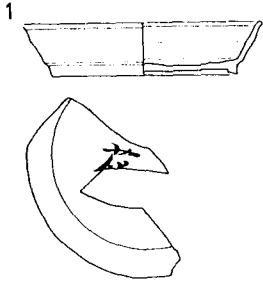

8. 相模国

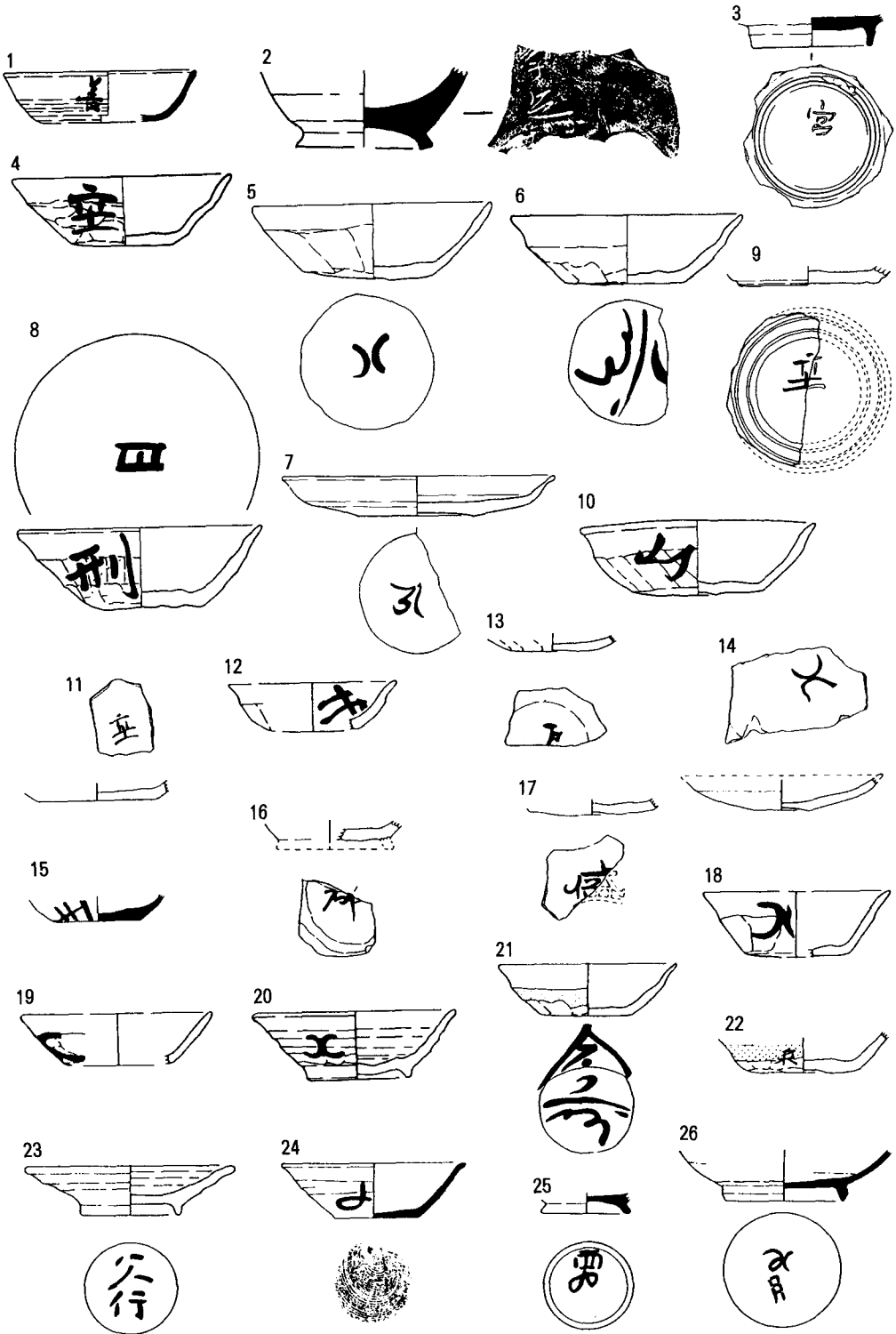

8. 相模国

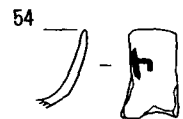
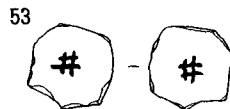
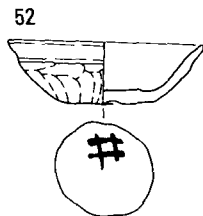
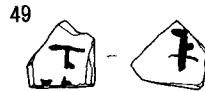
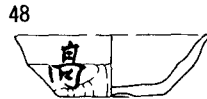
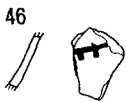
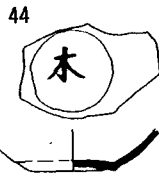
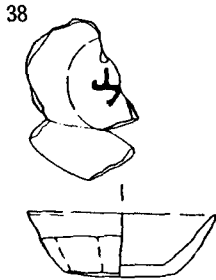
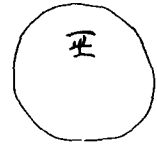
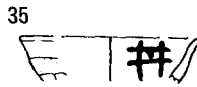
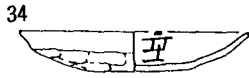
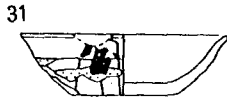
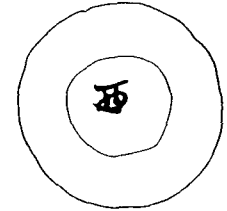
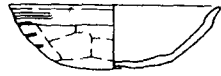
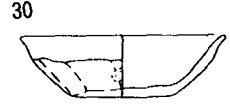
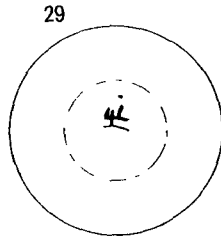

8. 相模国

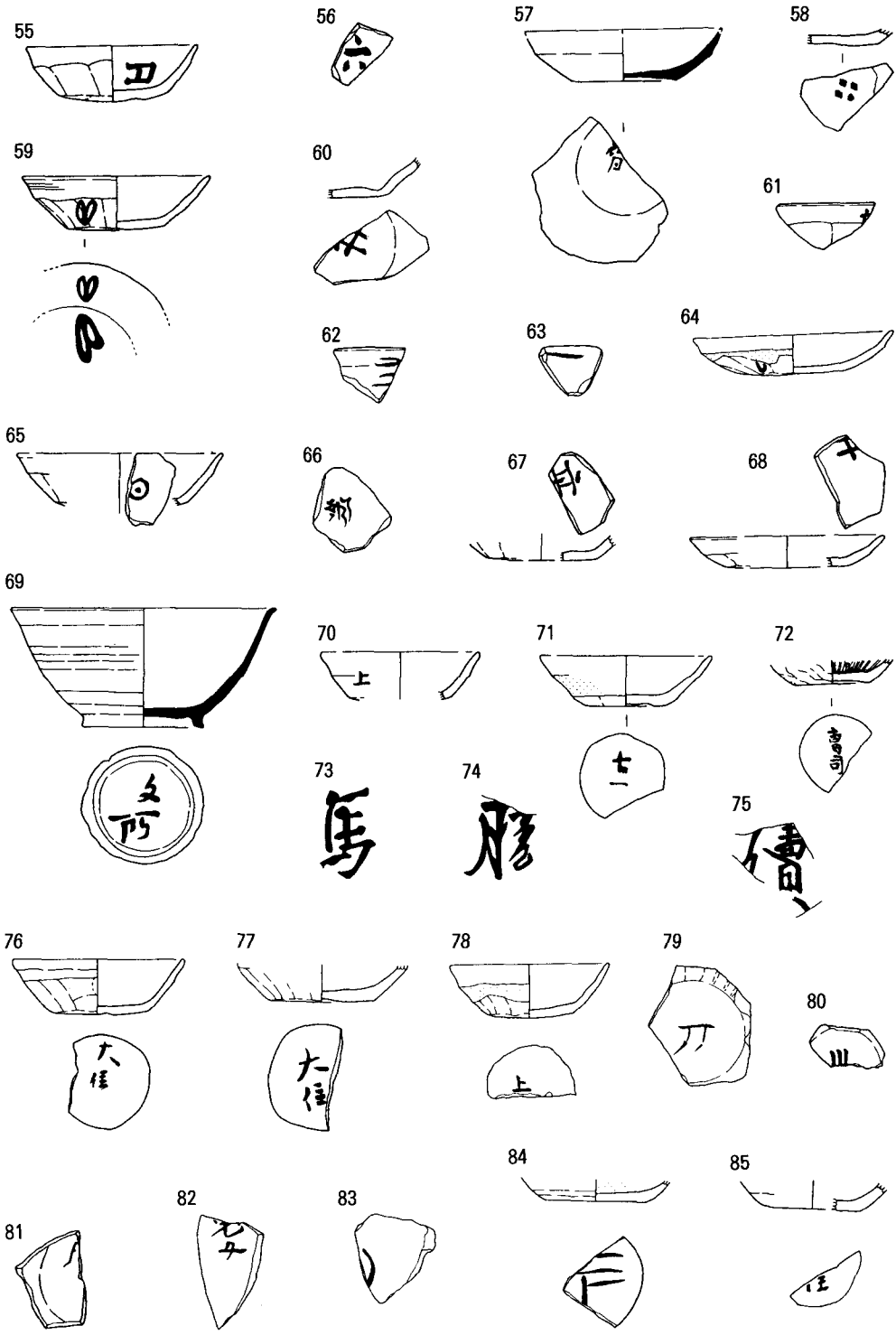

8. 相模国

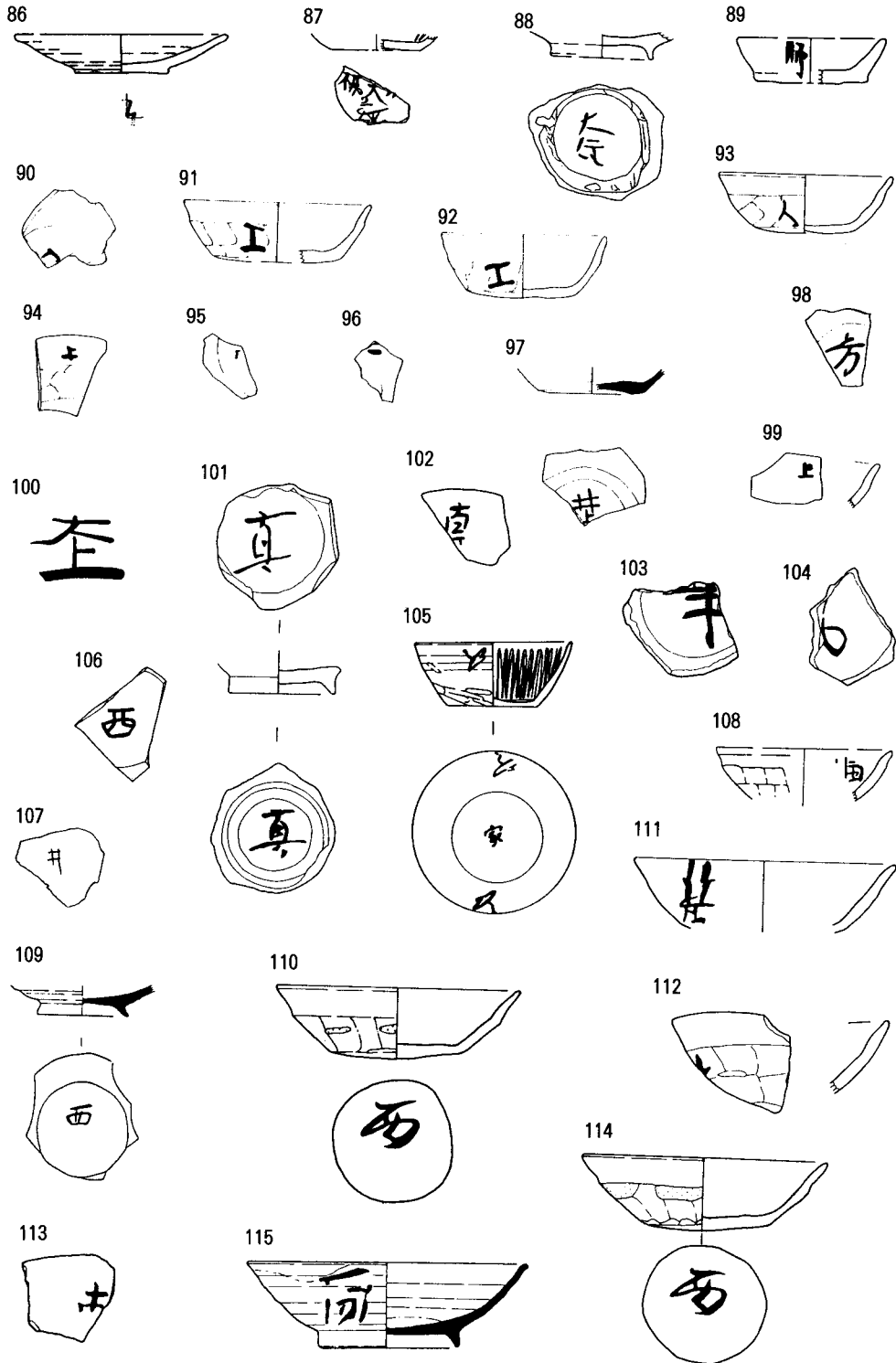

8. 相模国

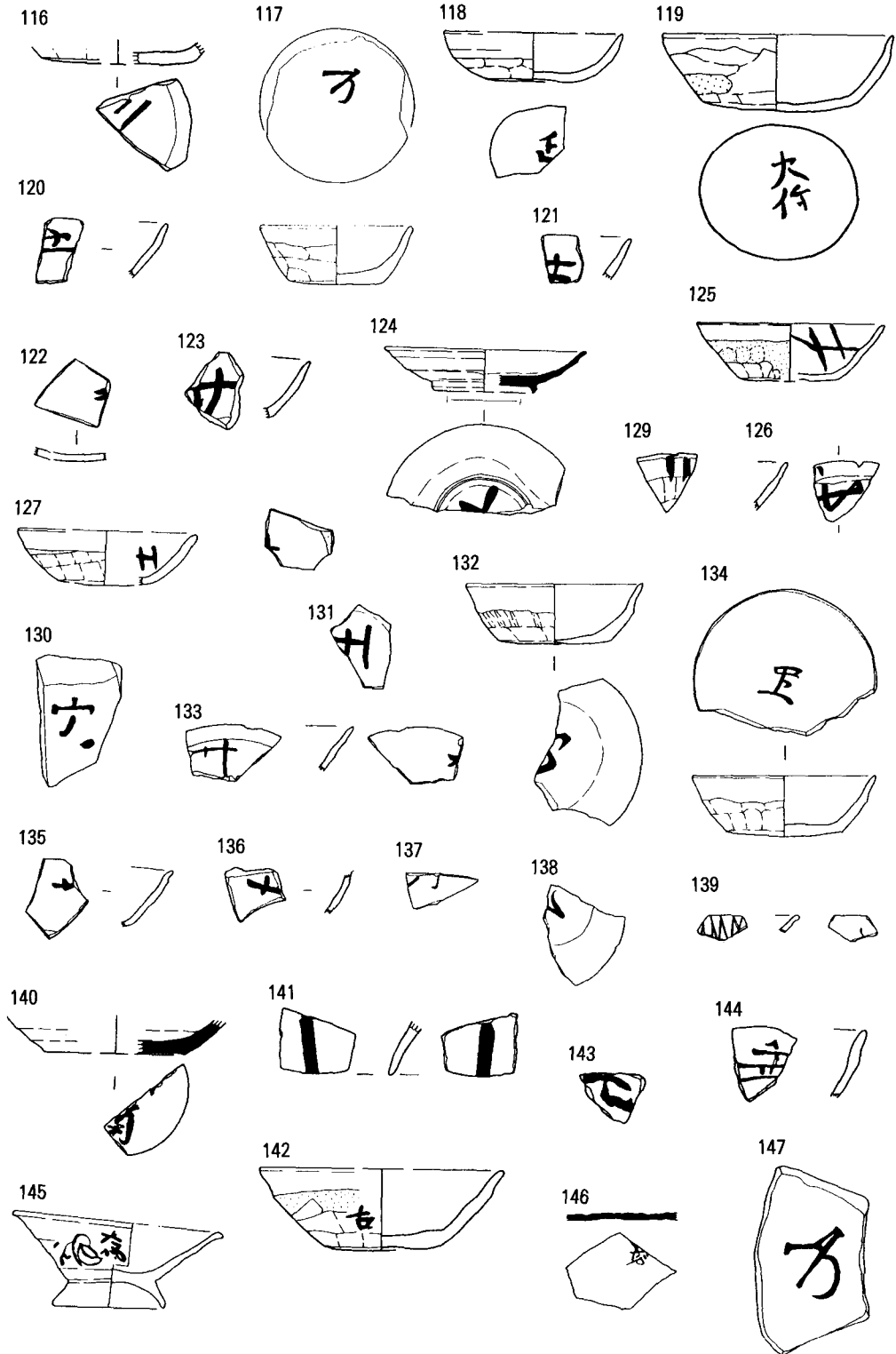

8. 相模国

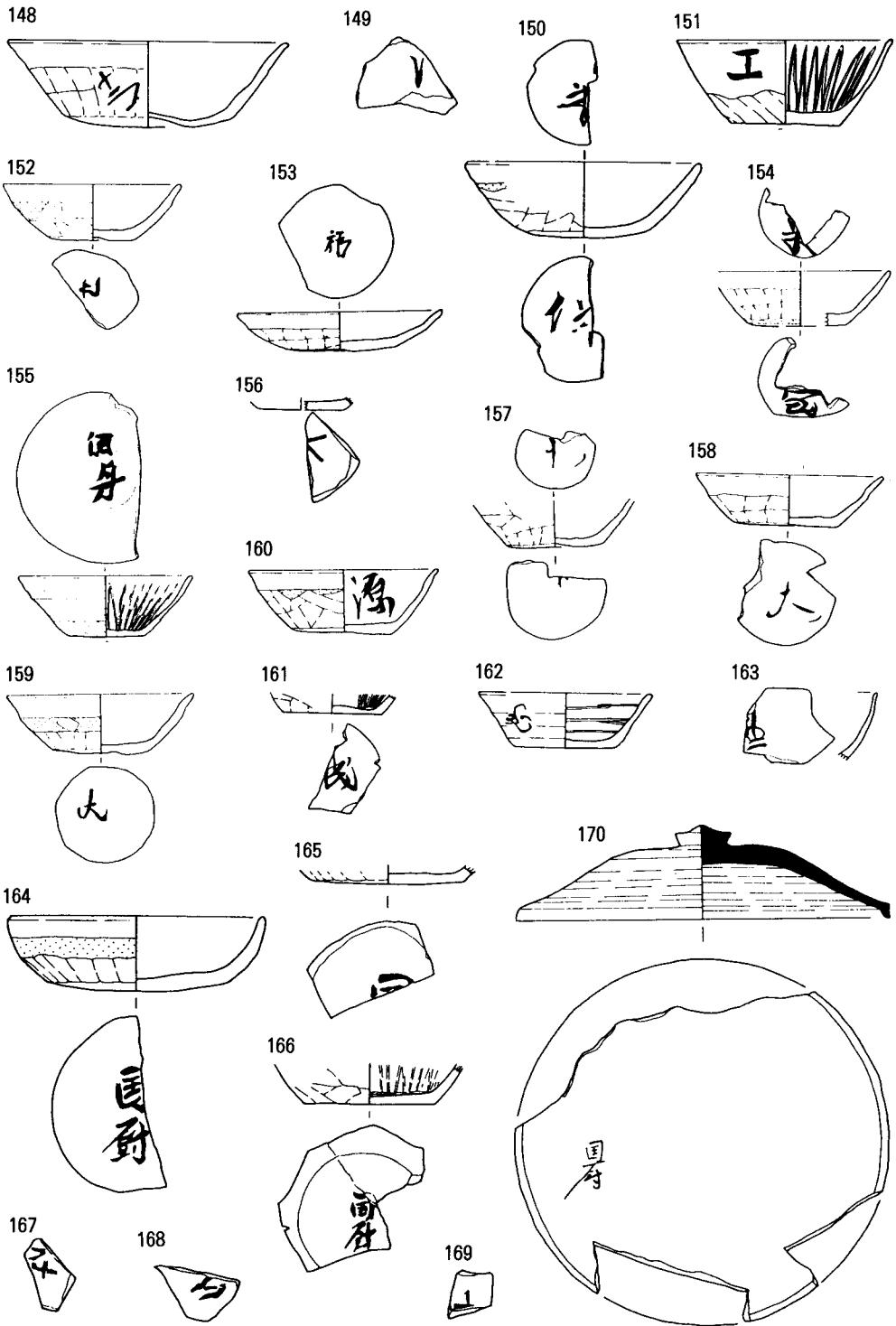

8. 相模国

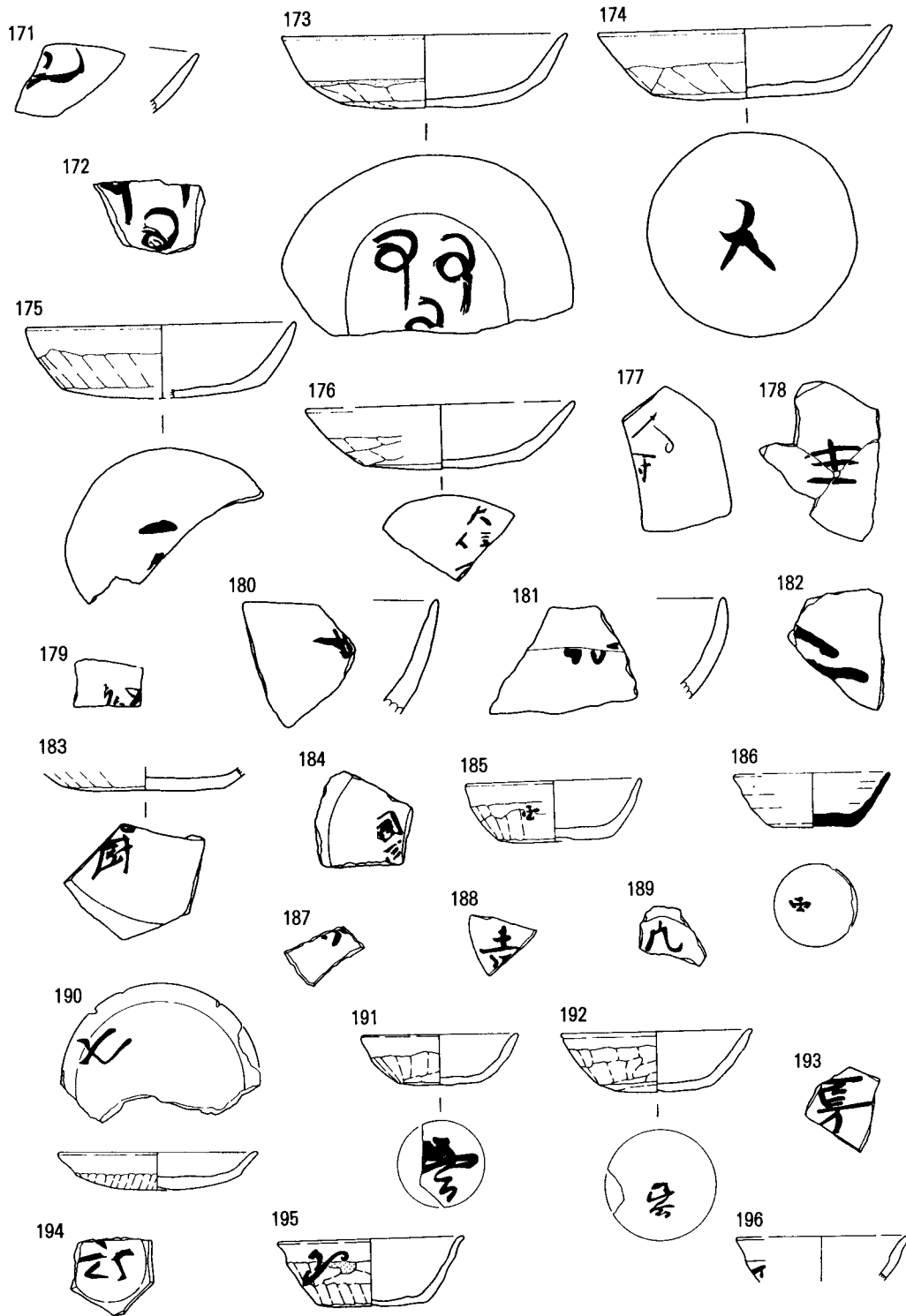

8. 相模国

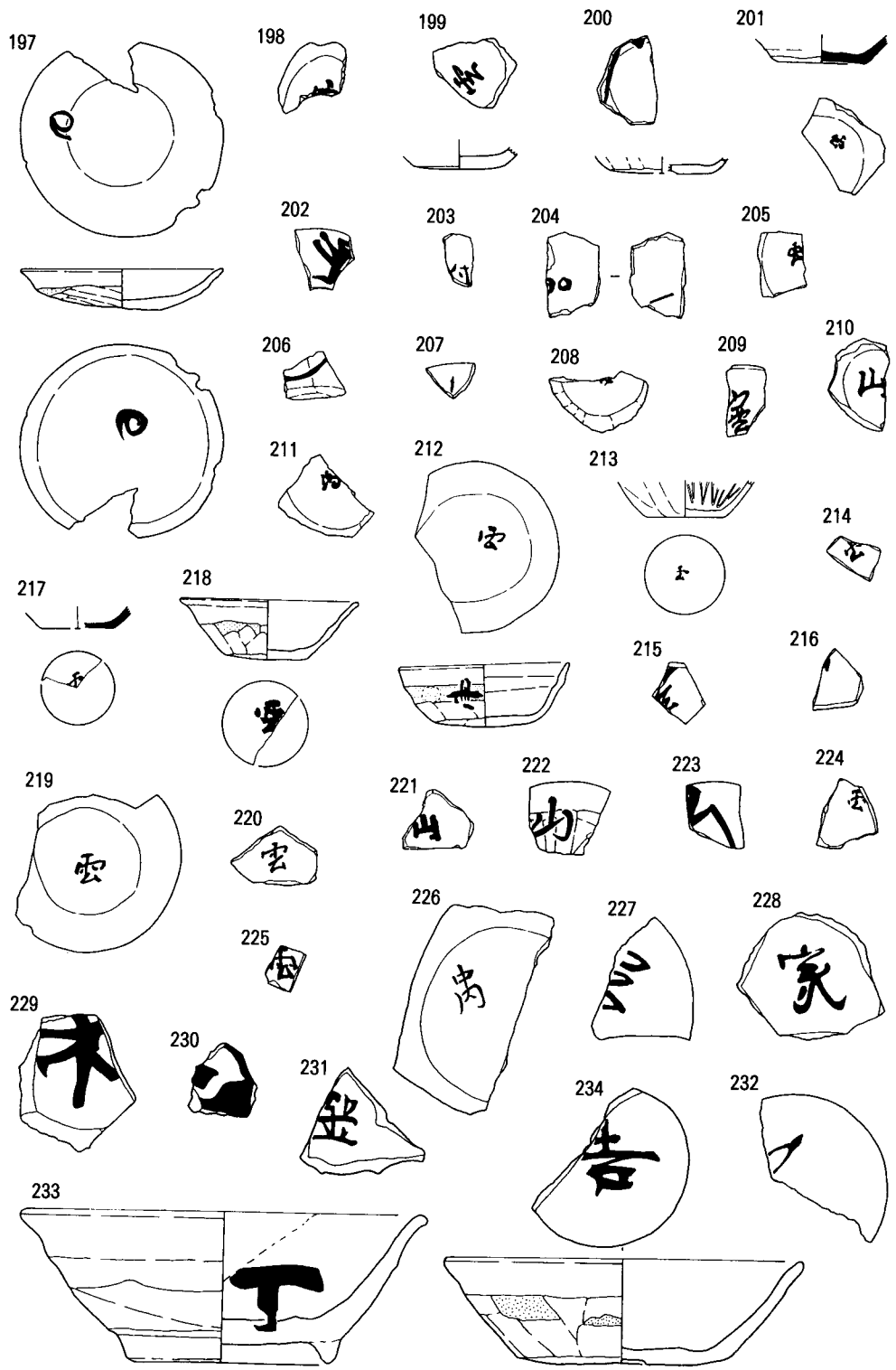

8. 相模国

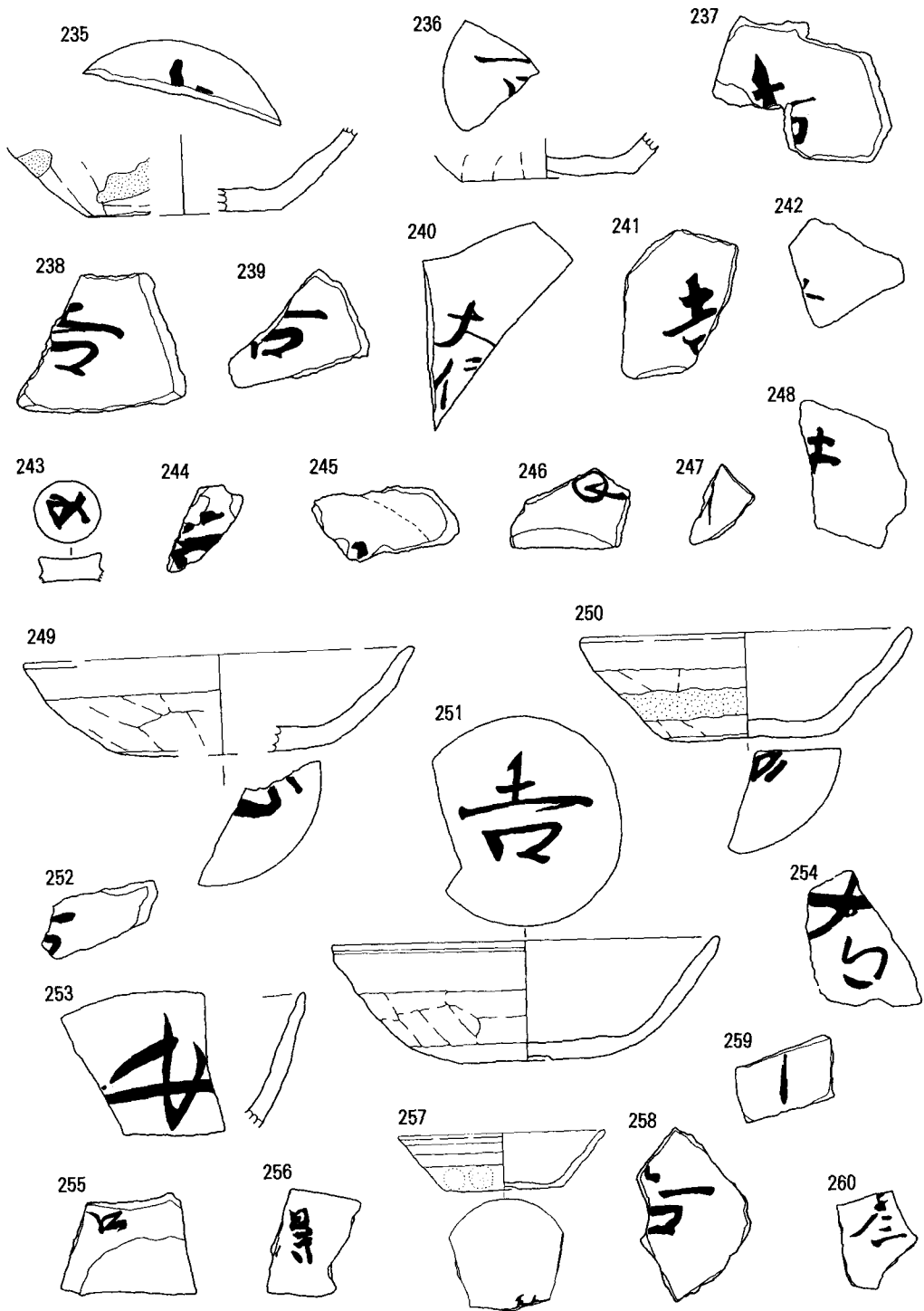

8. 相模国

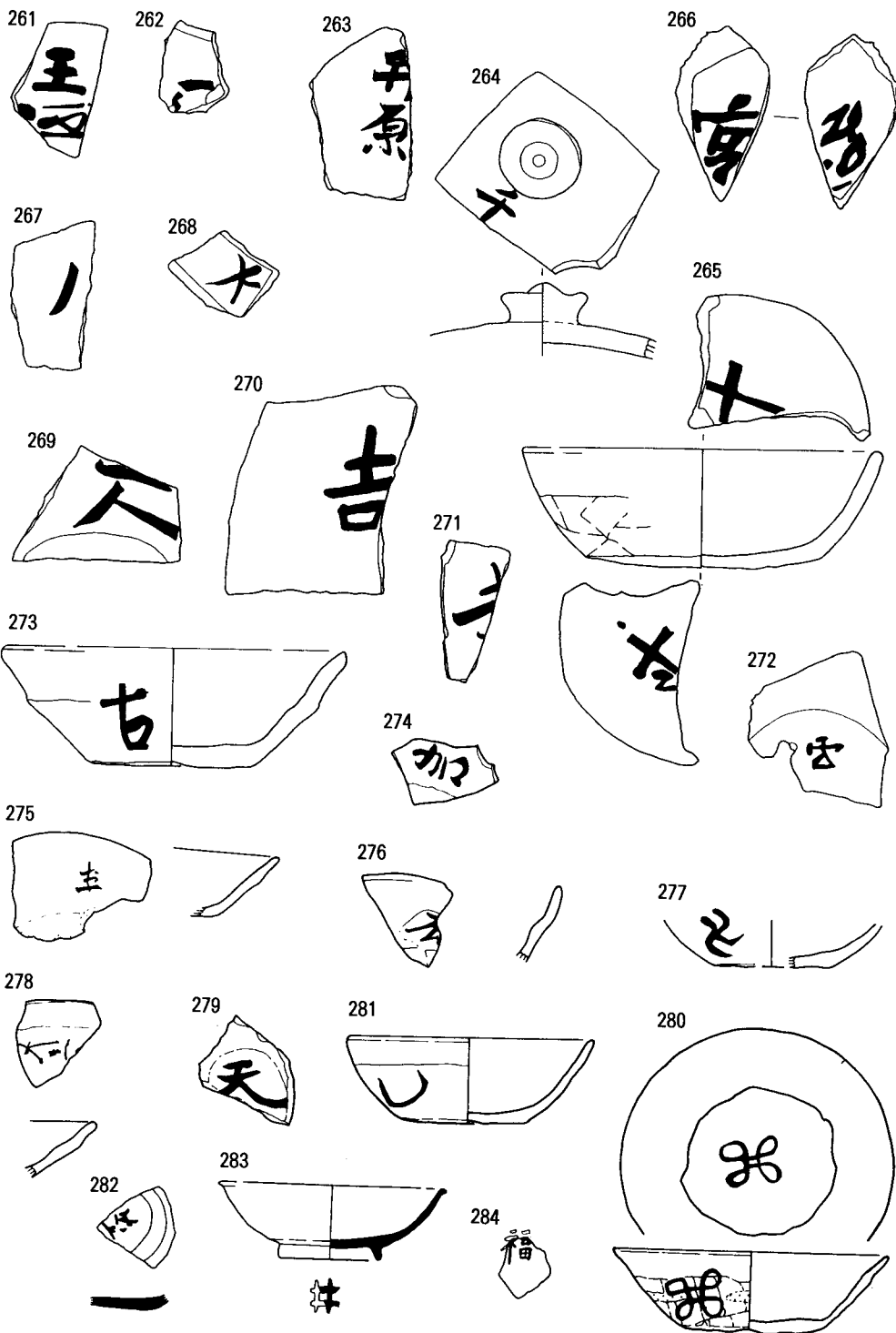

8. 相模国

285

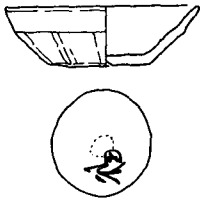

286

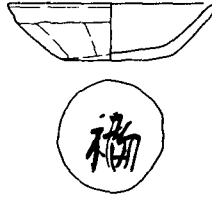

287

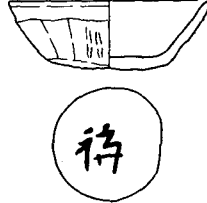

288

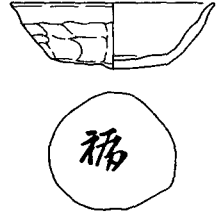

289



290



291

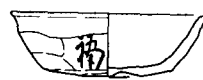

292

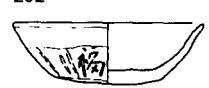

293

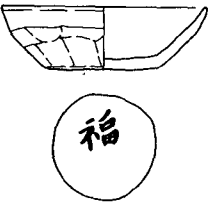

294

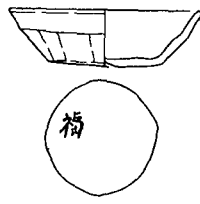

295

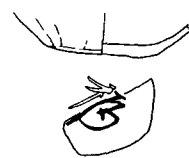

296



297



298

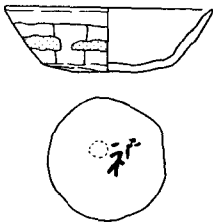

299

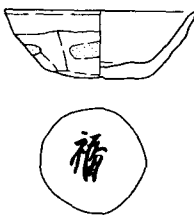

300

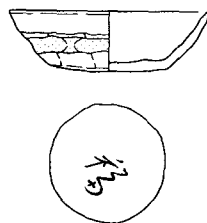

301

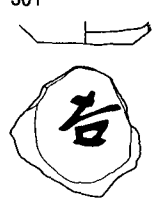

302



303



304



305

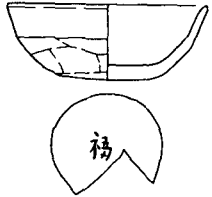

306

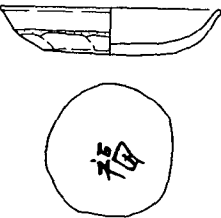

307

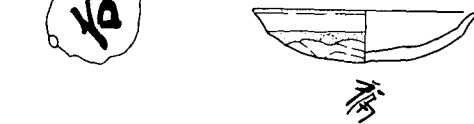

310



311

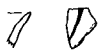

308

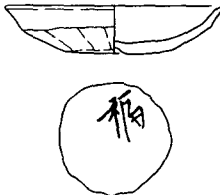

309



312



8. 相模国

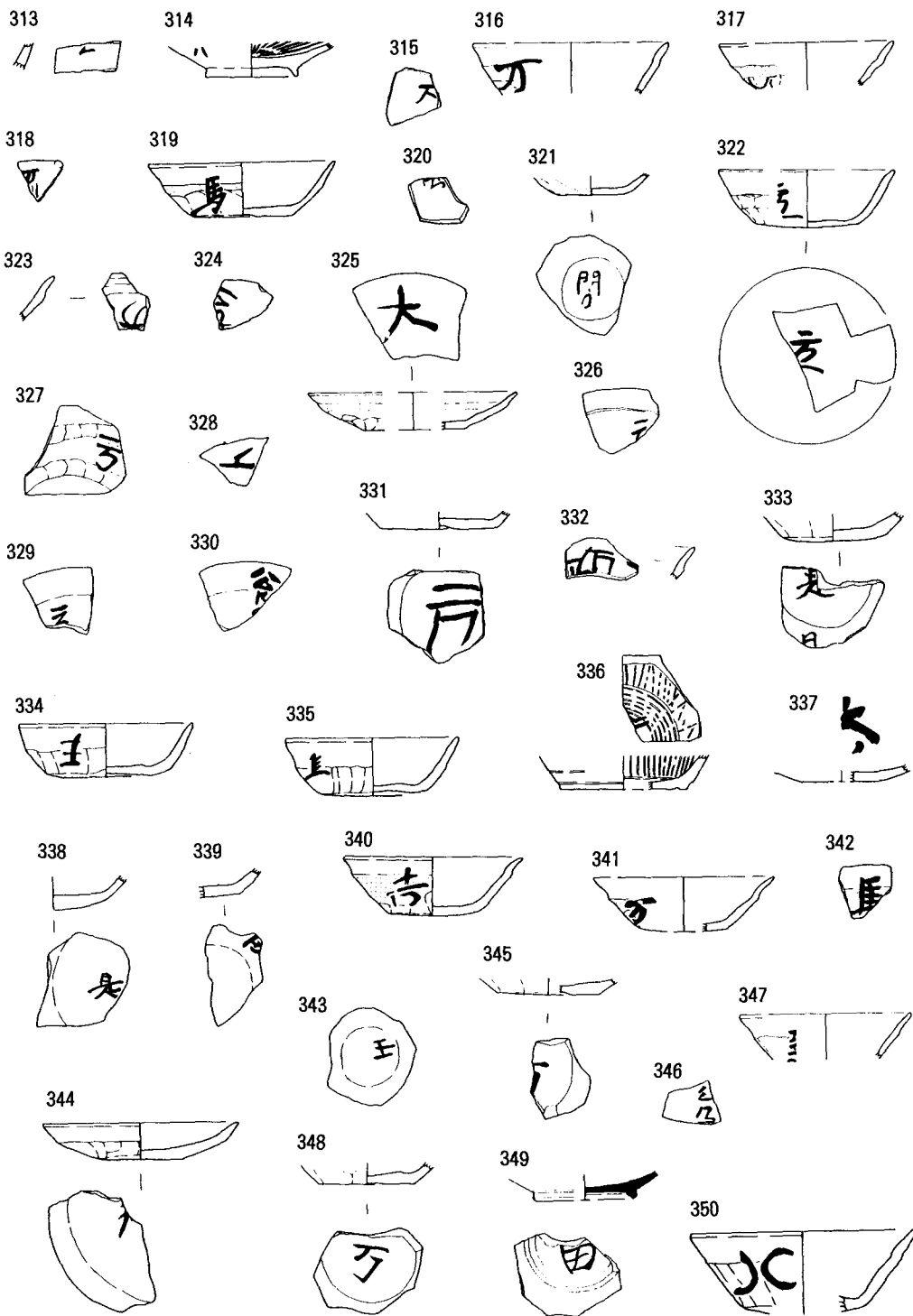

8. 相模国

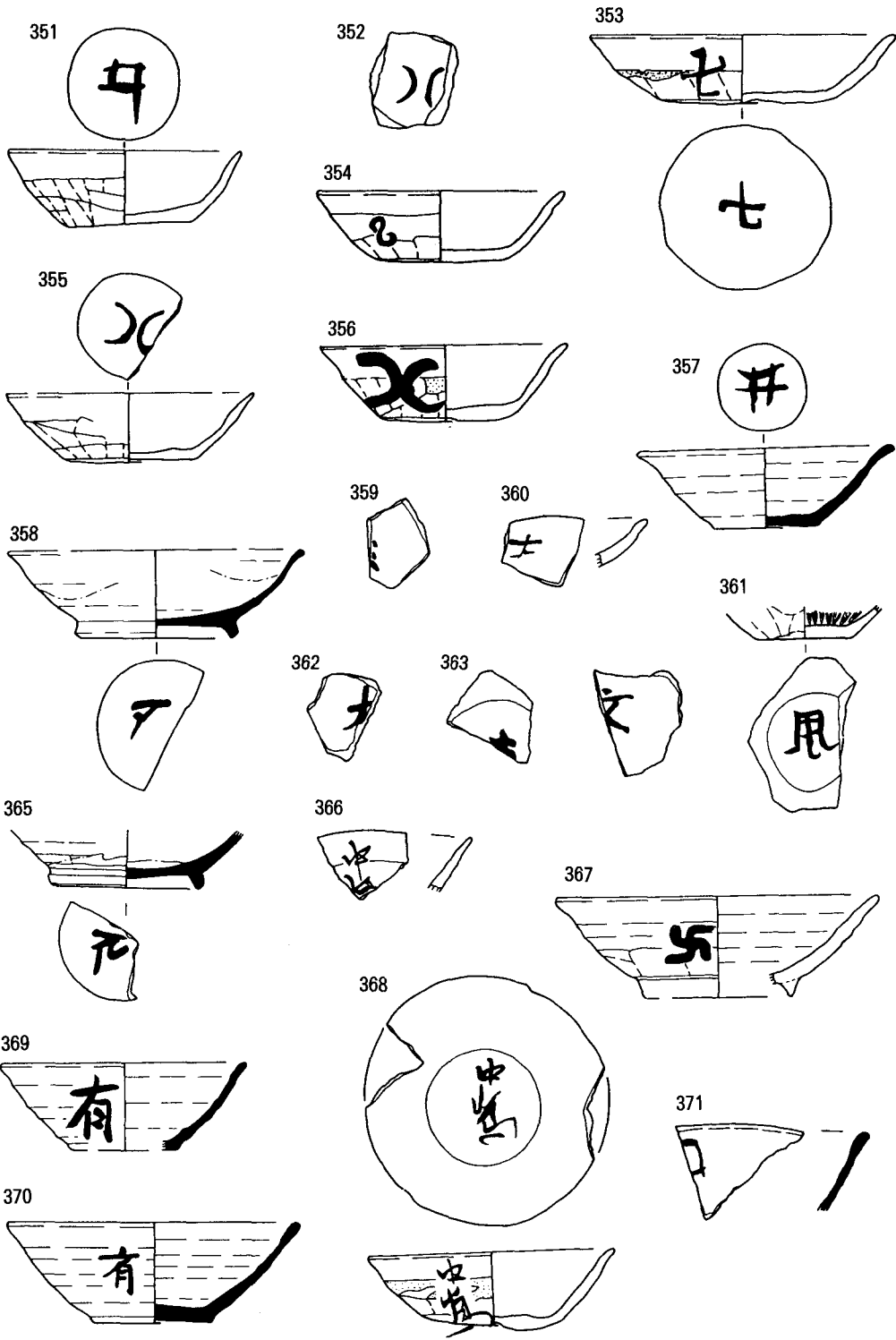

8. 相模国

372

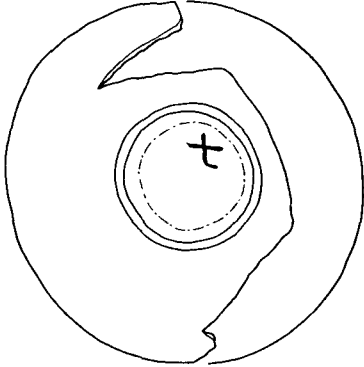
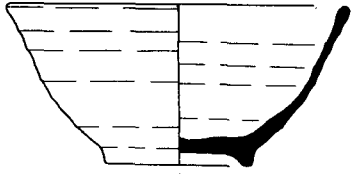

375

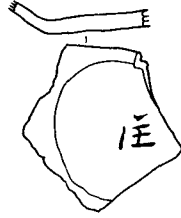

376



377

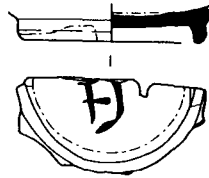

373

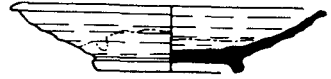

379

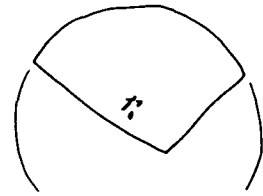

374

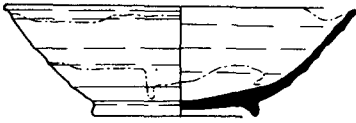

378

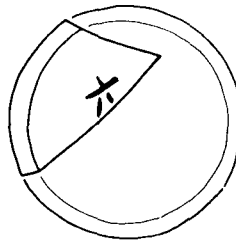
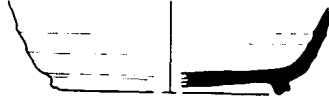

380



381



383

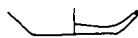

382

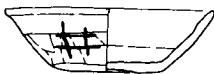

384



385

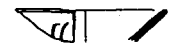

8. 相模国

386



387

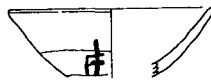

388



389



390



391



392



393

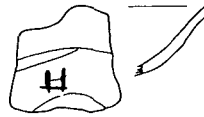

394

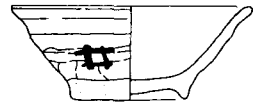

395



396



397



398

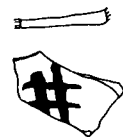

399



400



401



402



403



404



9. 武蔵国

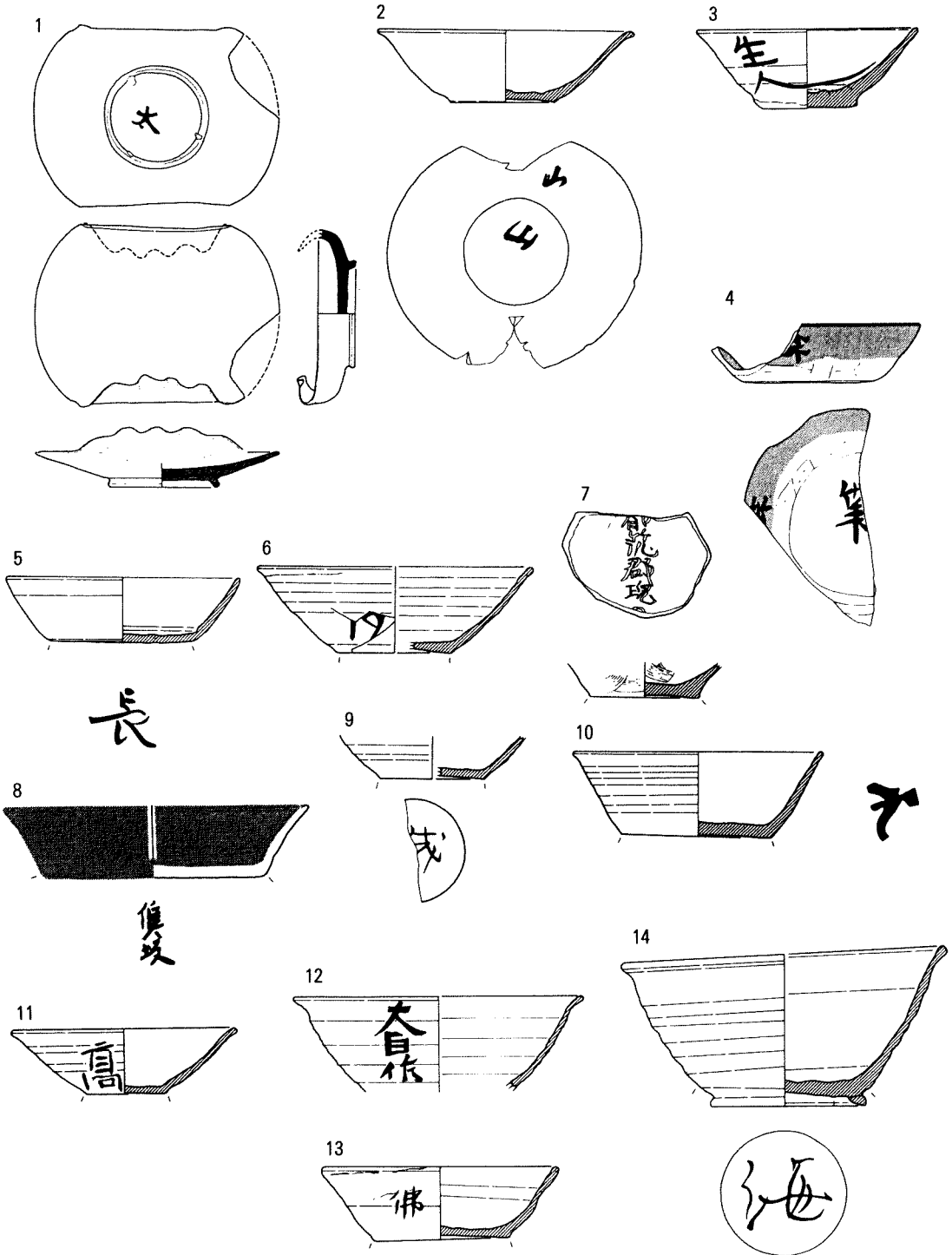

9. 武蔵国

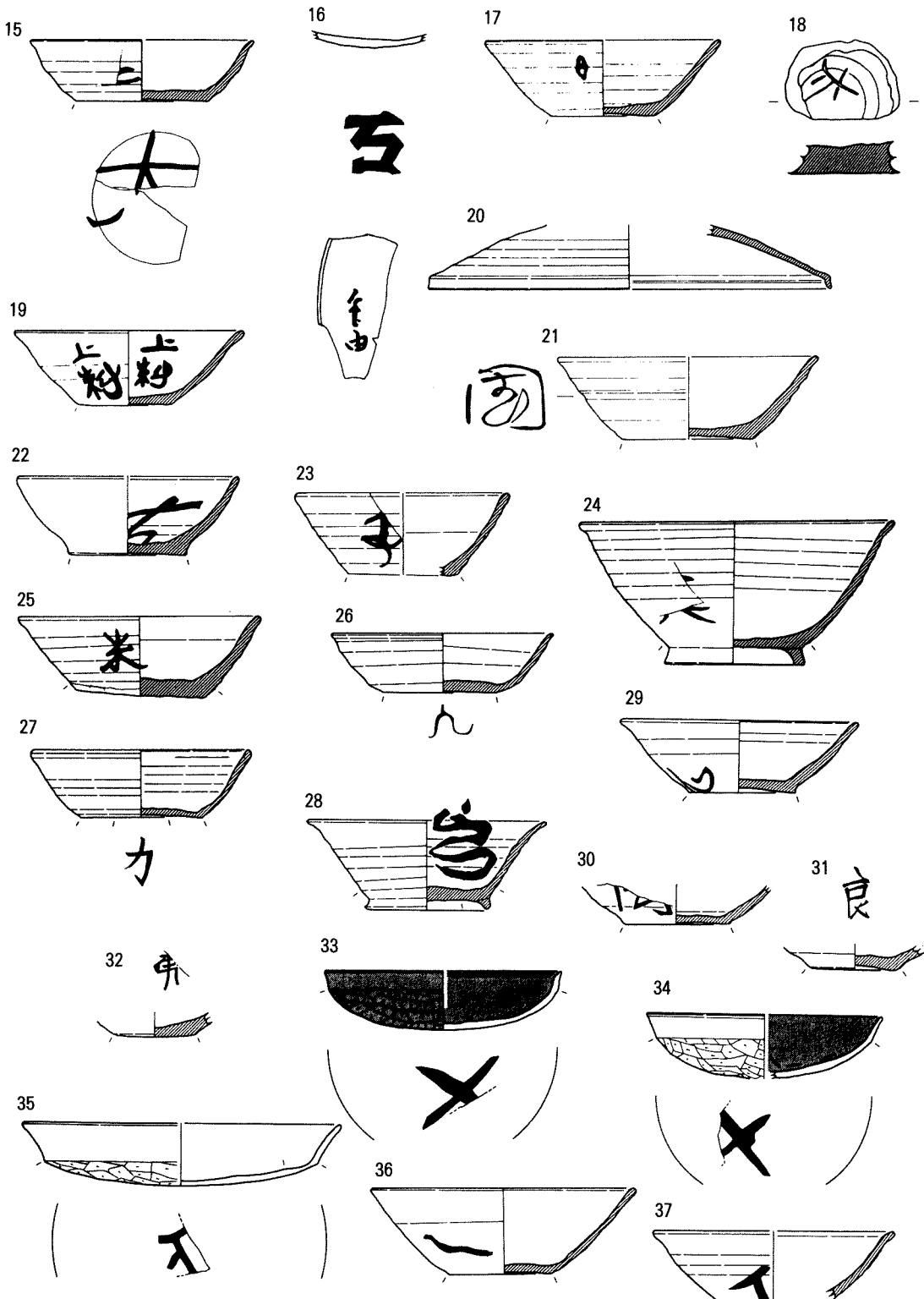

9. 武蔵国

38

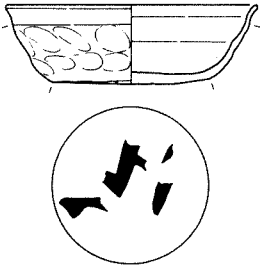

39

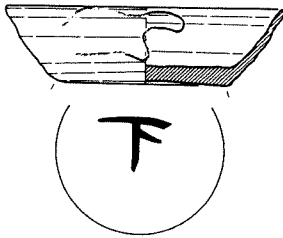

40

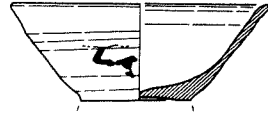

41



42

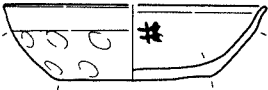

43

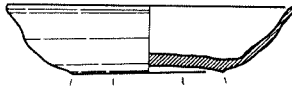

44



45

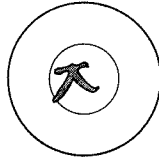
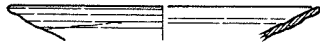

46



47



48



49

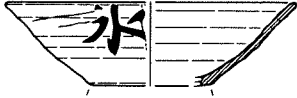

50

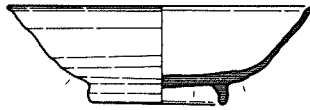

51

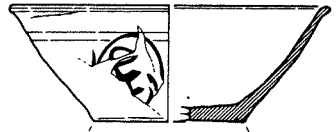

52

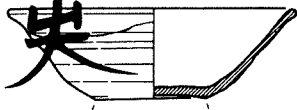

53

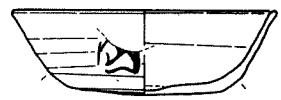

54

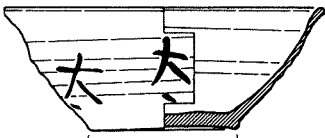

55



57

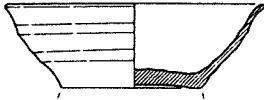

56



58

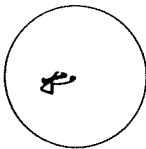
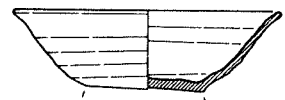

9. 武蔵国

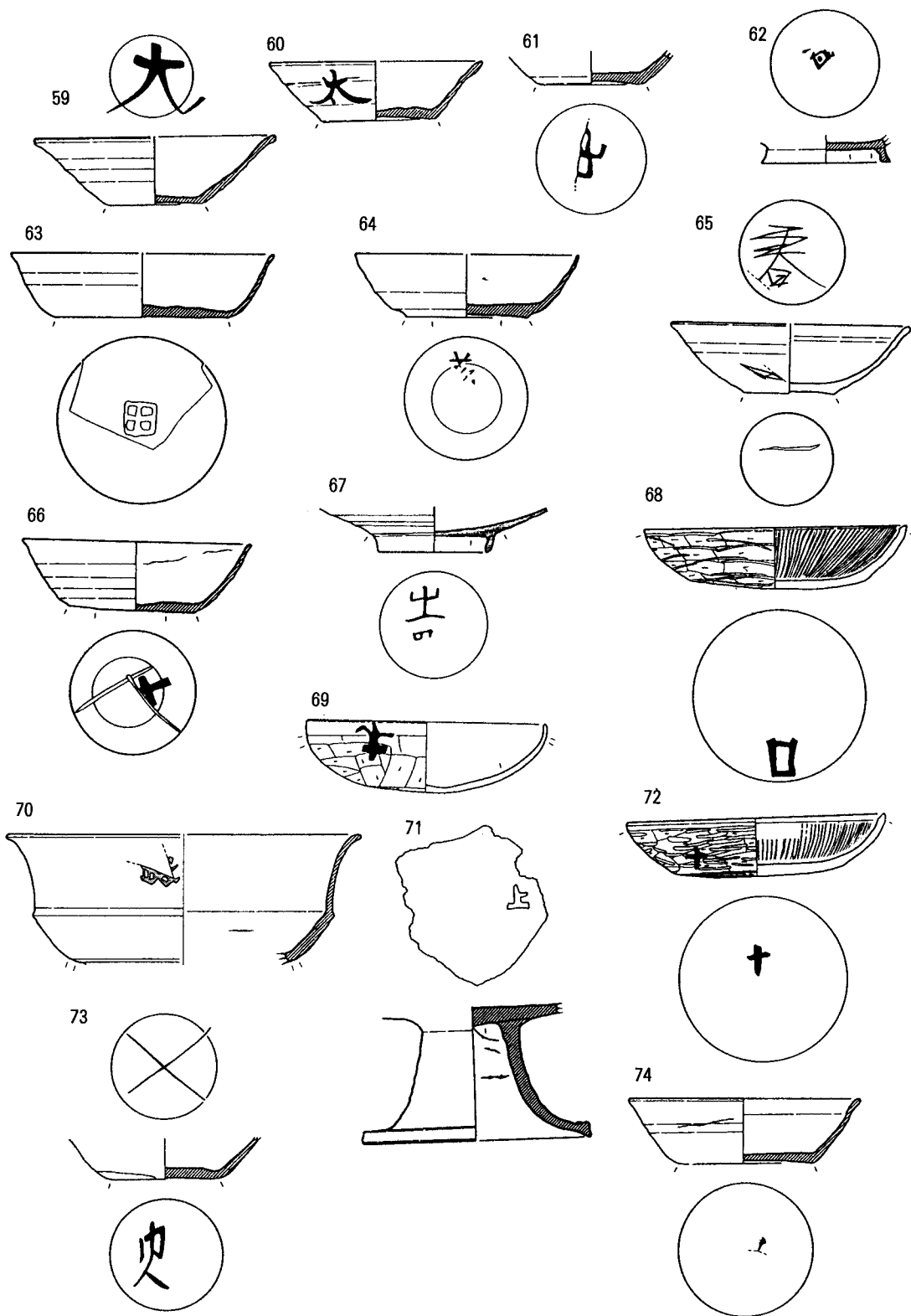

9. 武蔵国

75

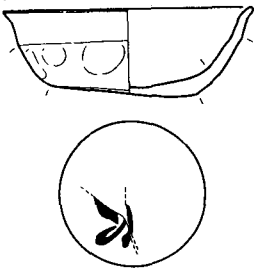

76

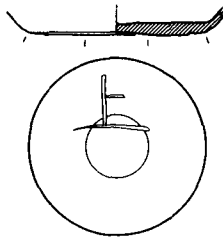

77

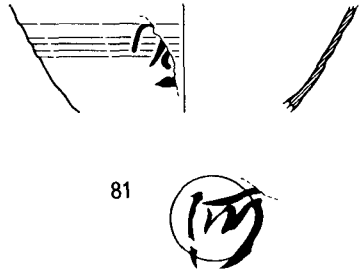

81

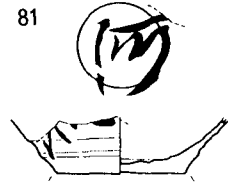

78

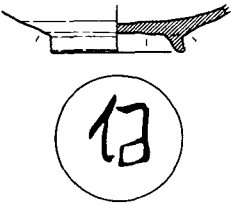

79



82

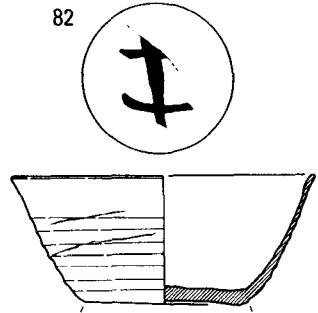

80



83

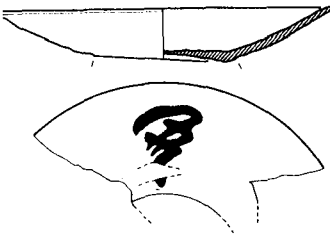

84

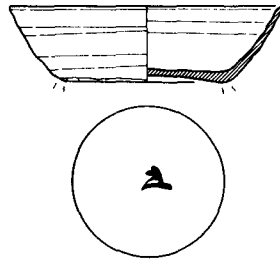

85

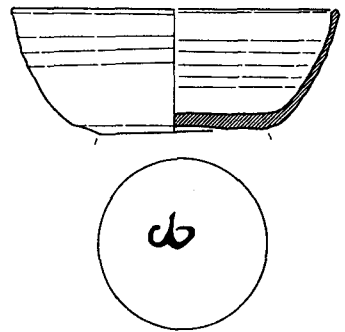

11. 常陸国

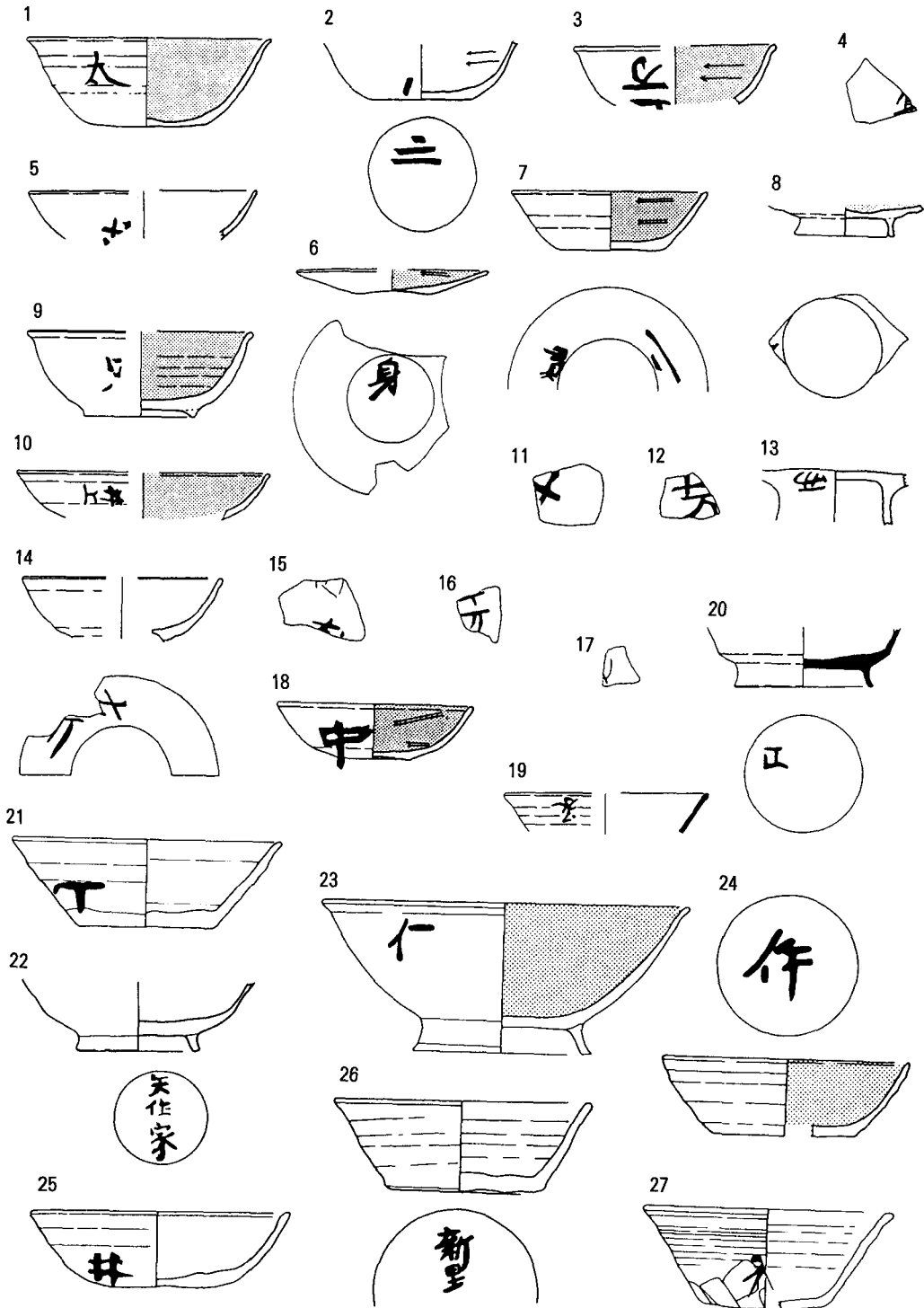

11. 常陸国

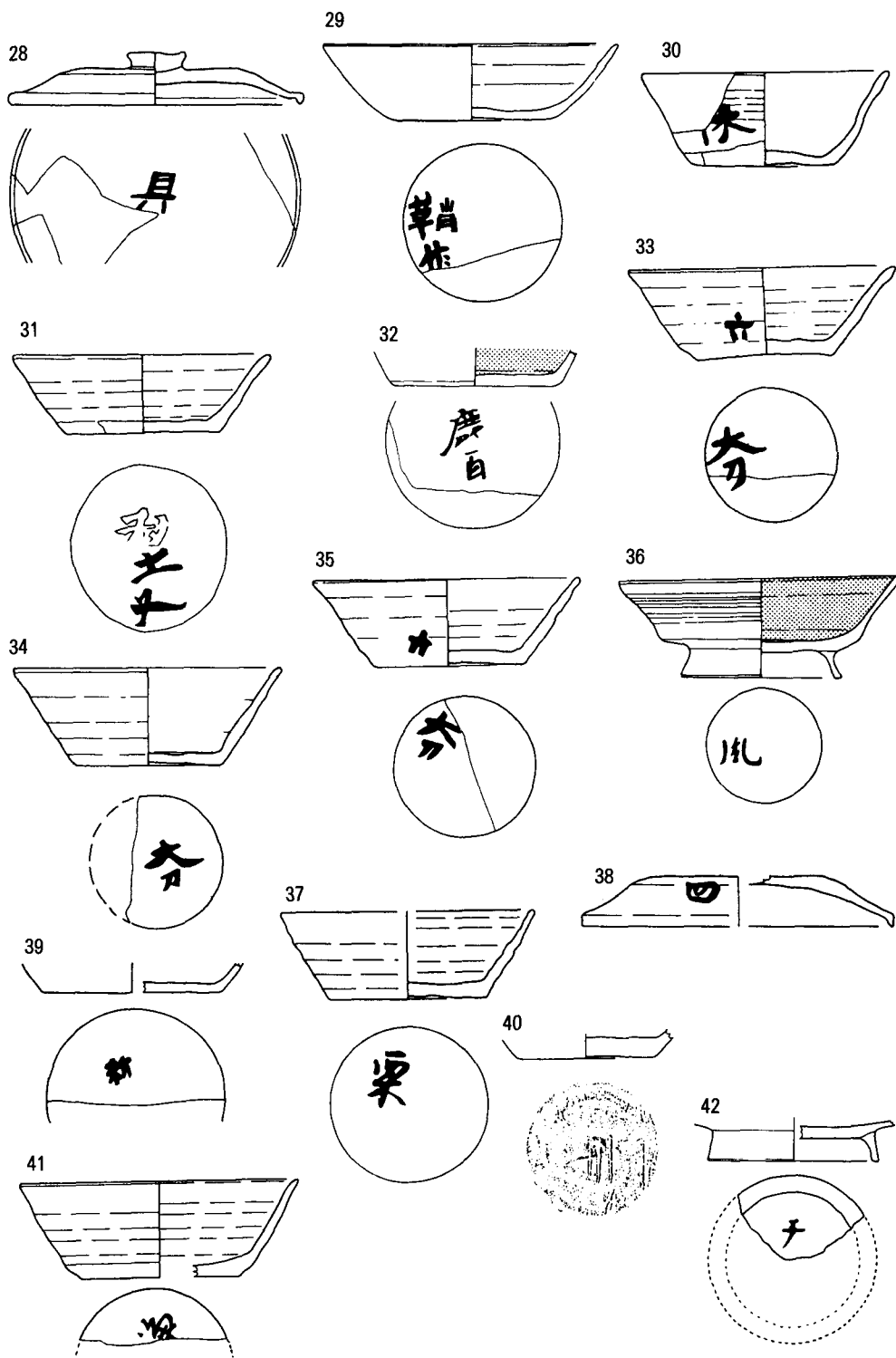

11. 常陸国

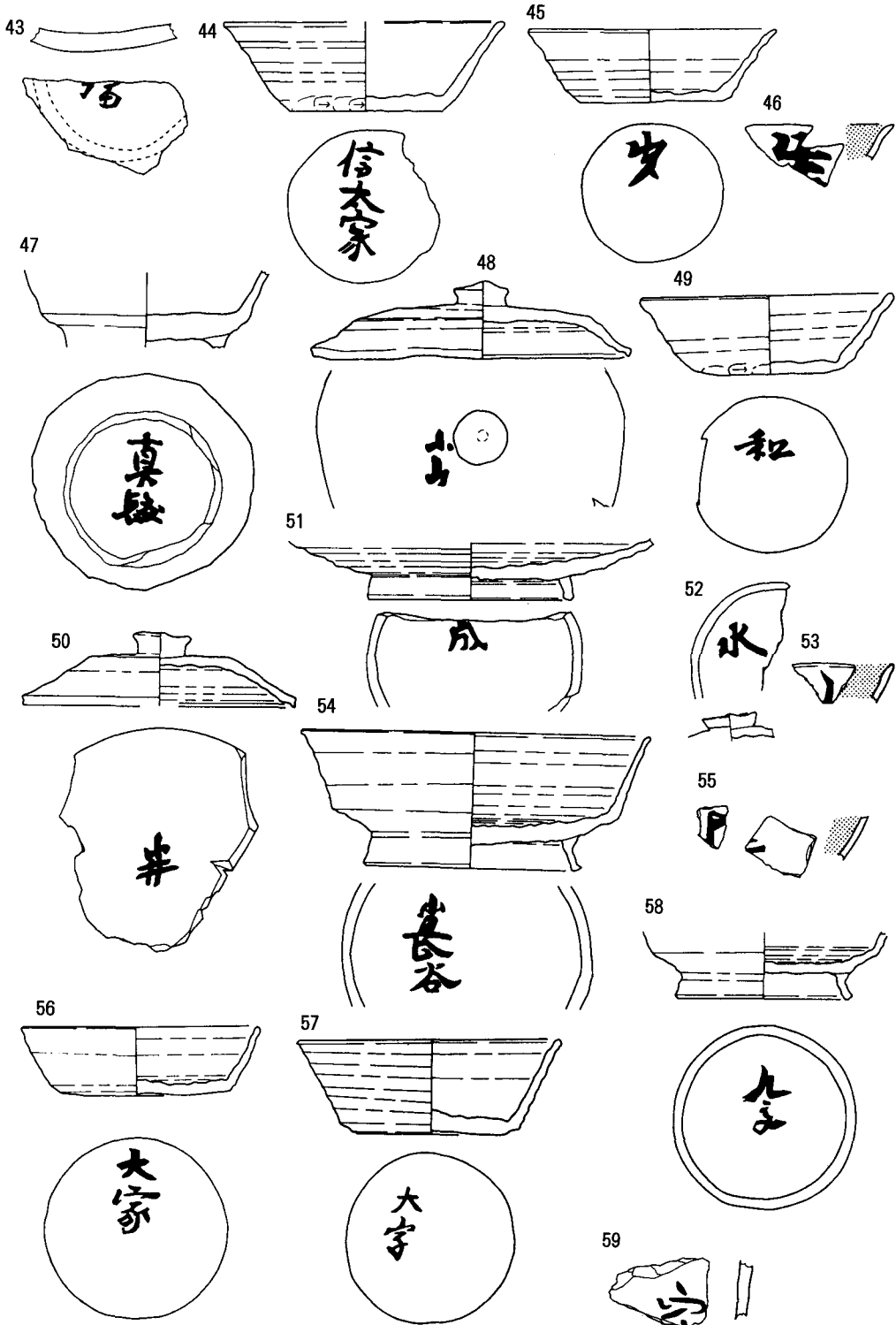

11. 常陸国

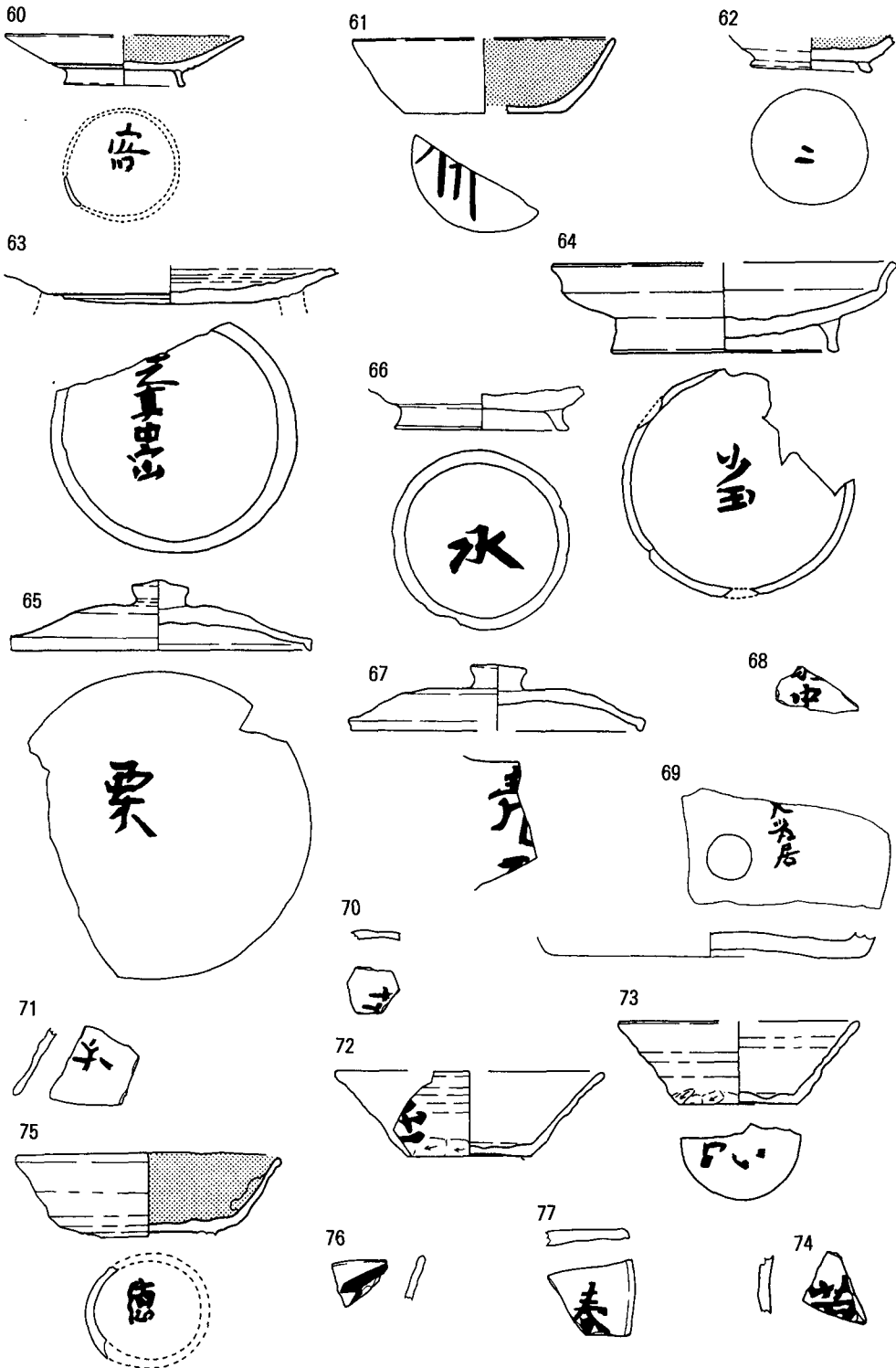

11. 常陸国

78

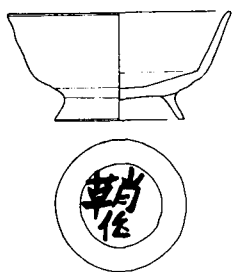

79

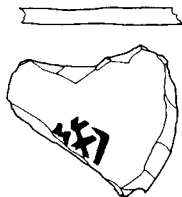

80

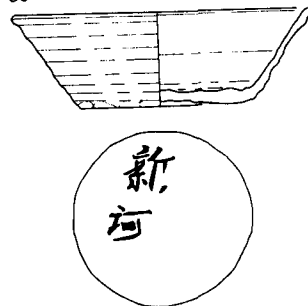

81

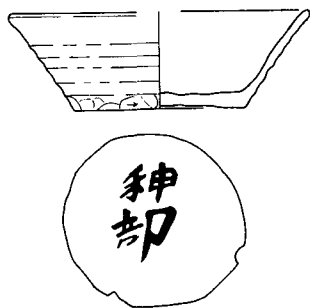

82

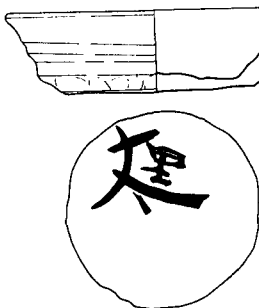

83



84

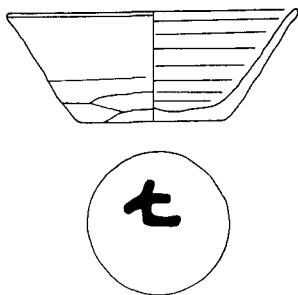

85

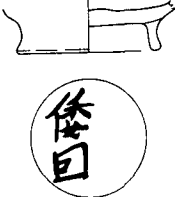

86

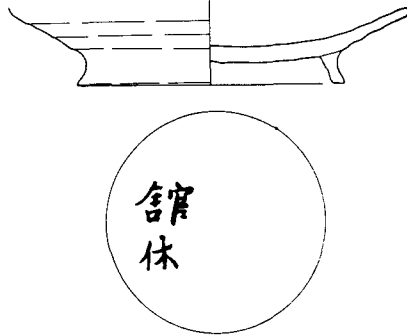

87



89

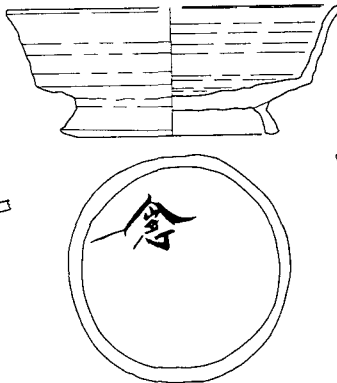

90

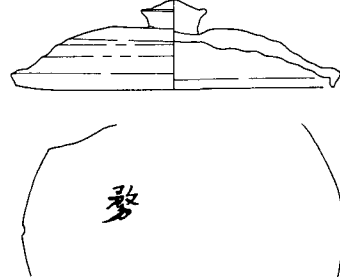

88

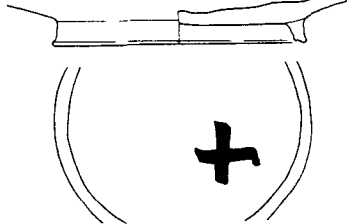

11. 常陸国

91

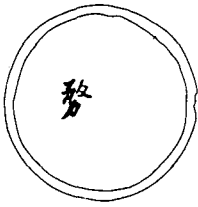
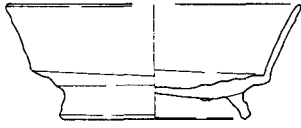

92

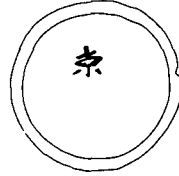
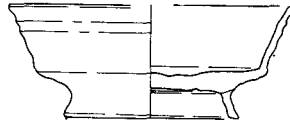

93

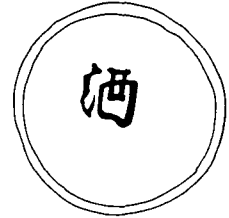
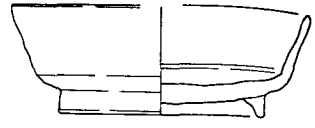

94



95

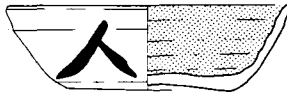

96

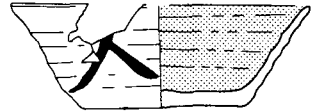

97



98

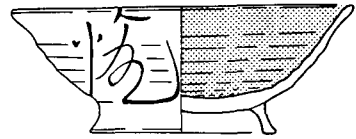

99

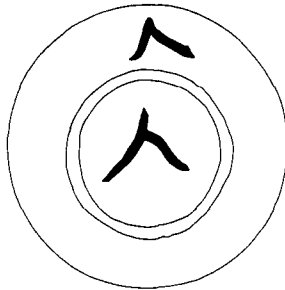
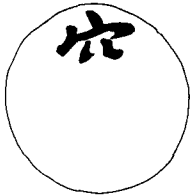
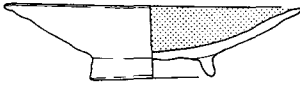

101



100



102



104



105



103

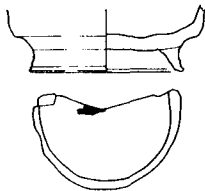

107

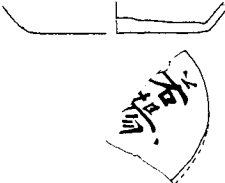

106



11. 常陸国

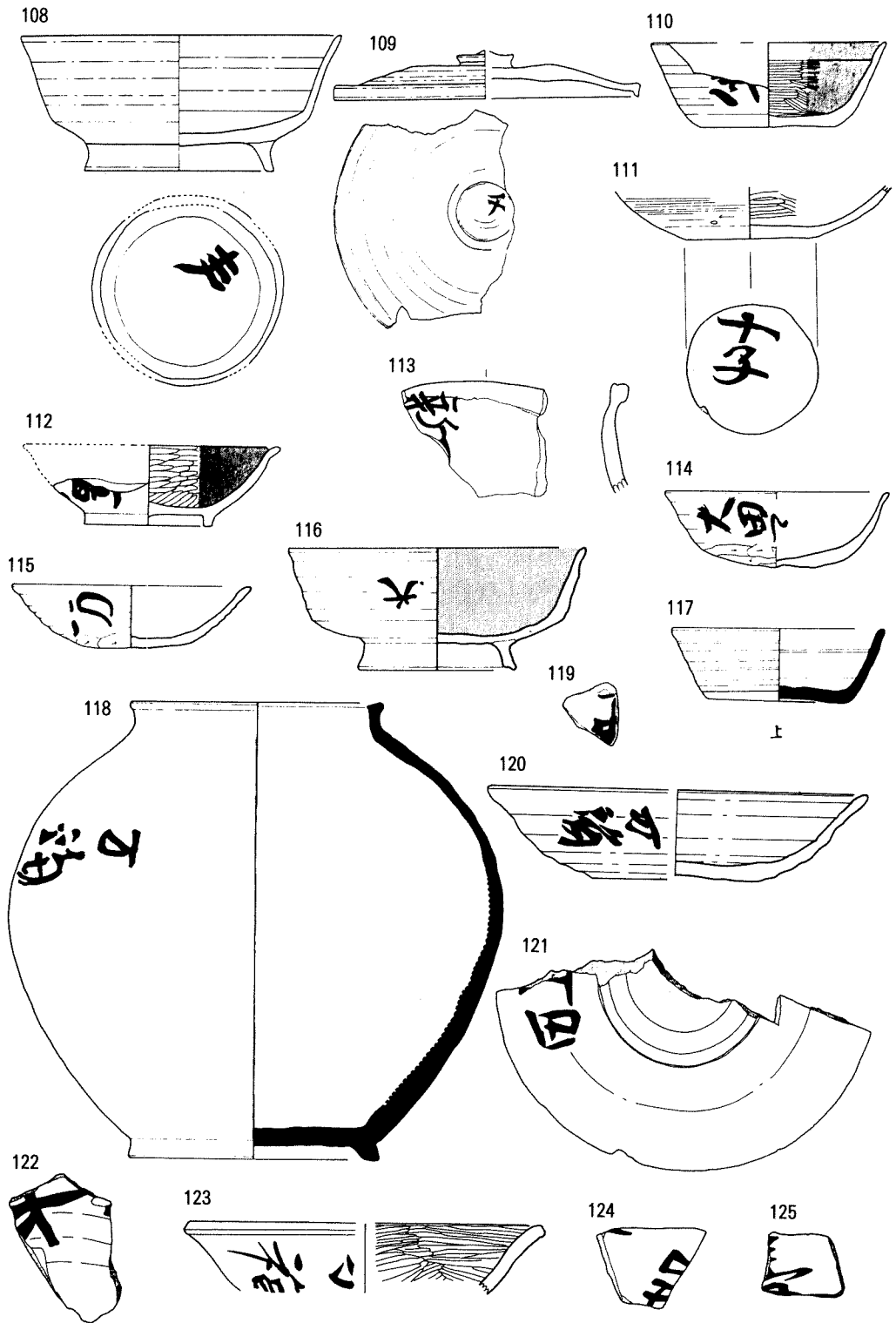

14. 信濃国



15. 上野国

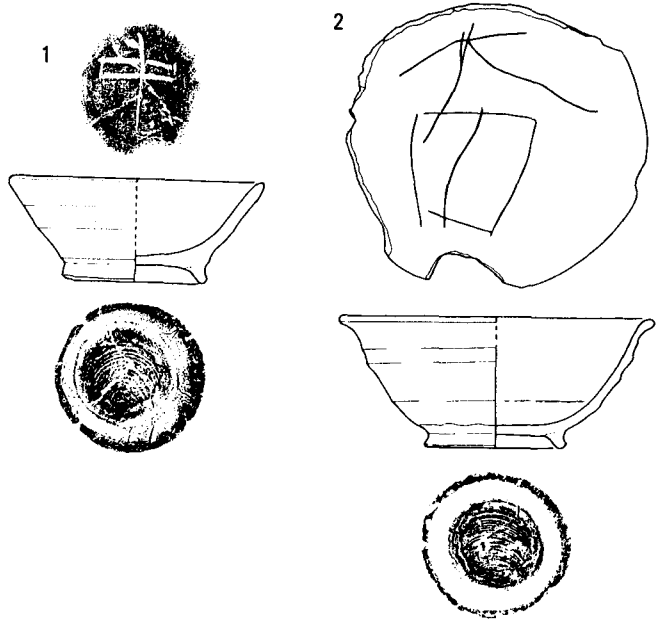

16. 陸奥国

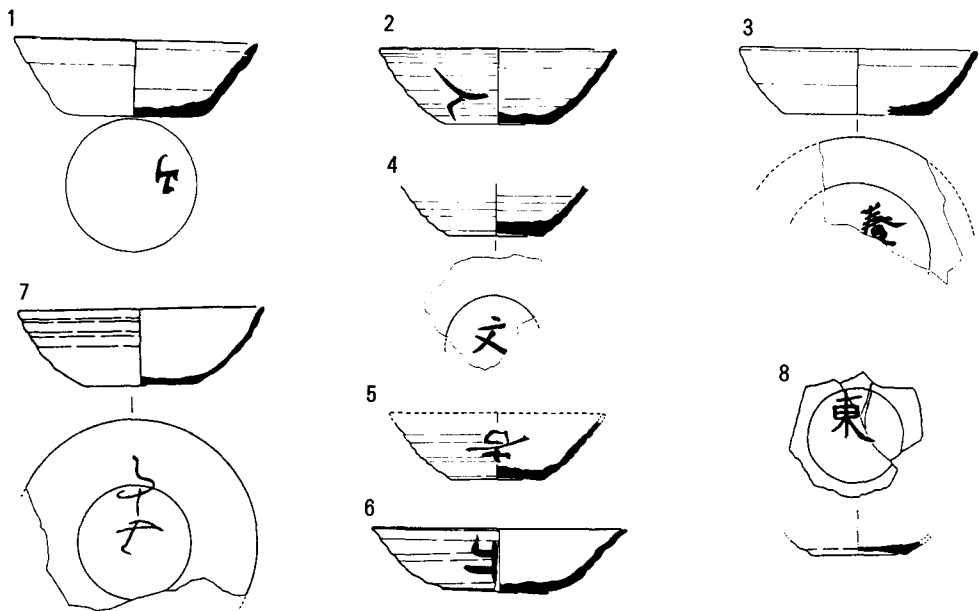

16. 陸奥国

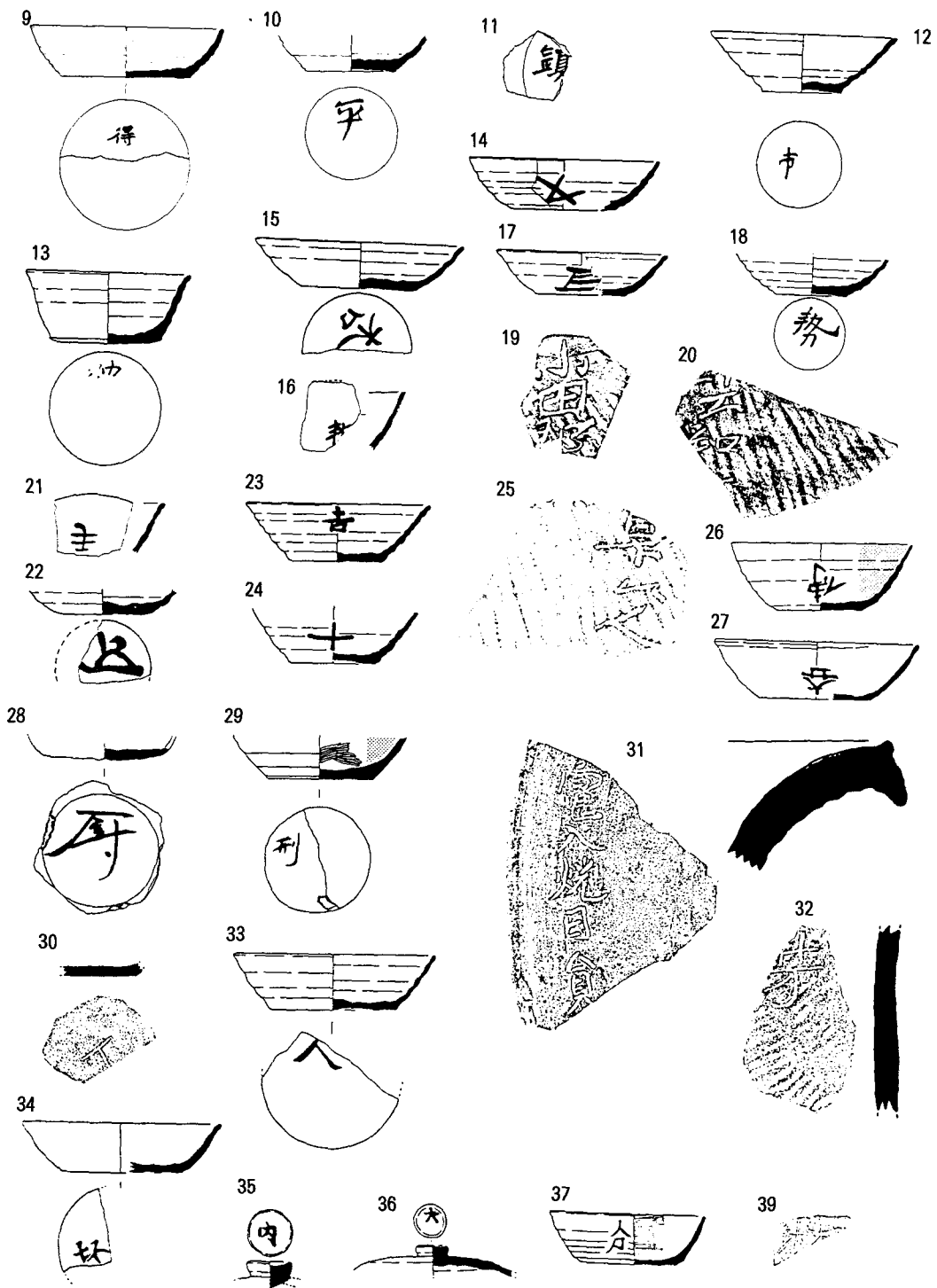

16. 陸奥国

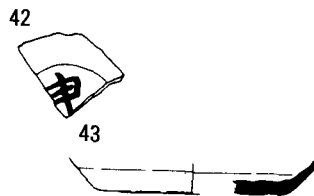
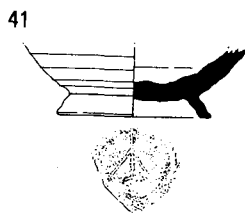
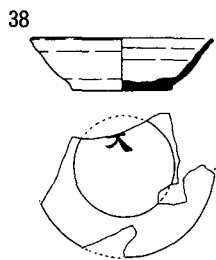

43

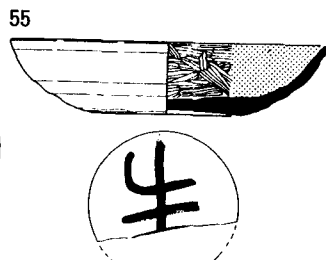
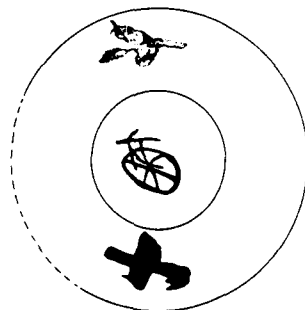
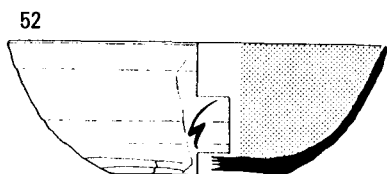
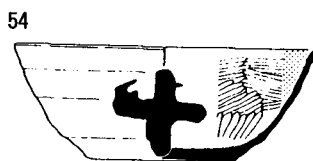
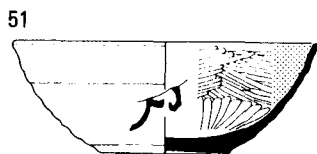
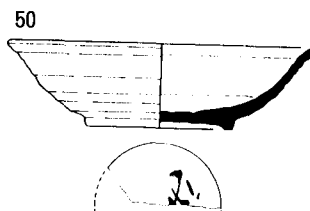
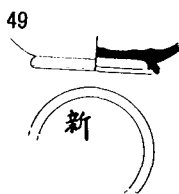
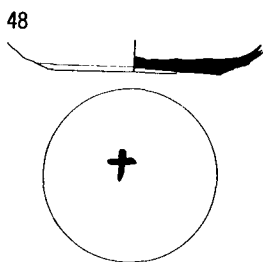
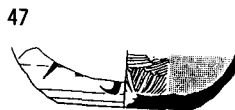
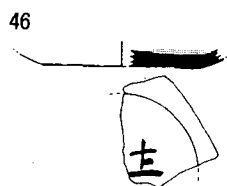
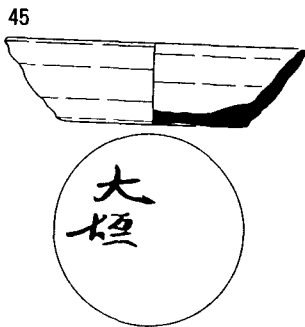

16. 陸奥国

56



57



58



59

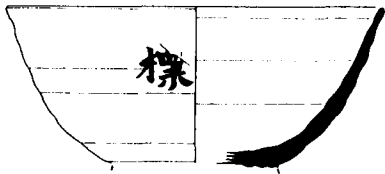

60

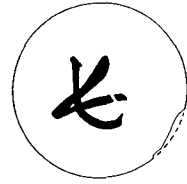
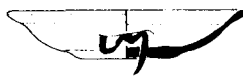

61



62



63



64



65



66



67



68

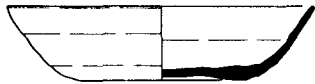

71

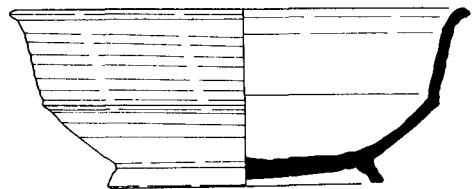

69

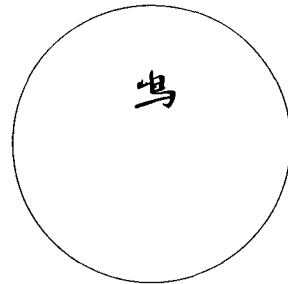
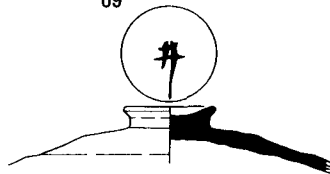

70



72

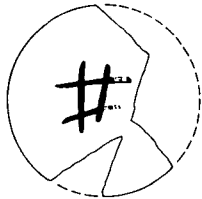

74

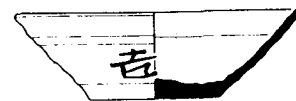

16. 陸奥国

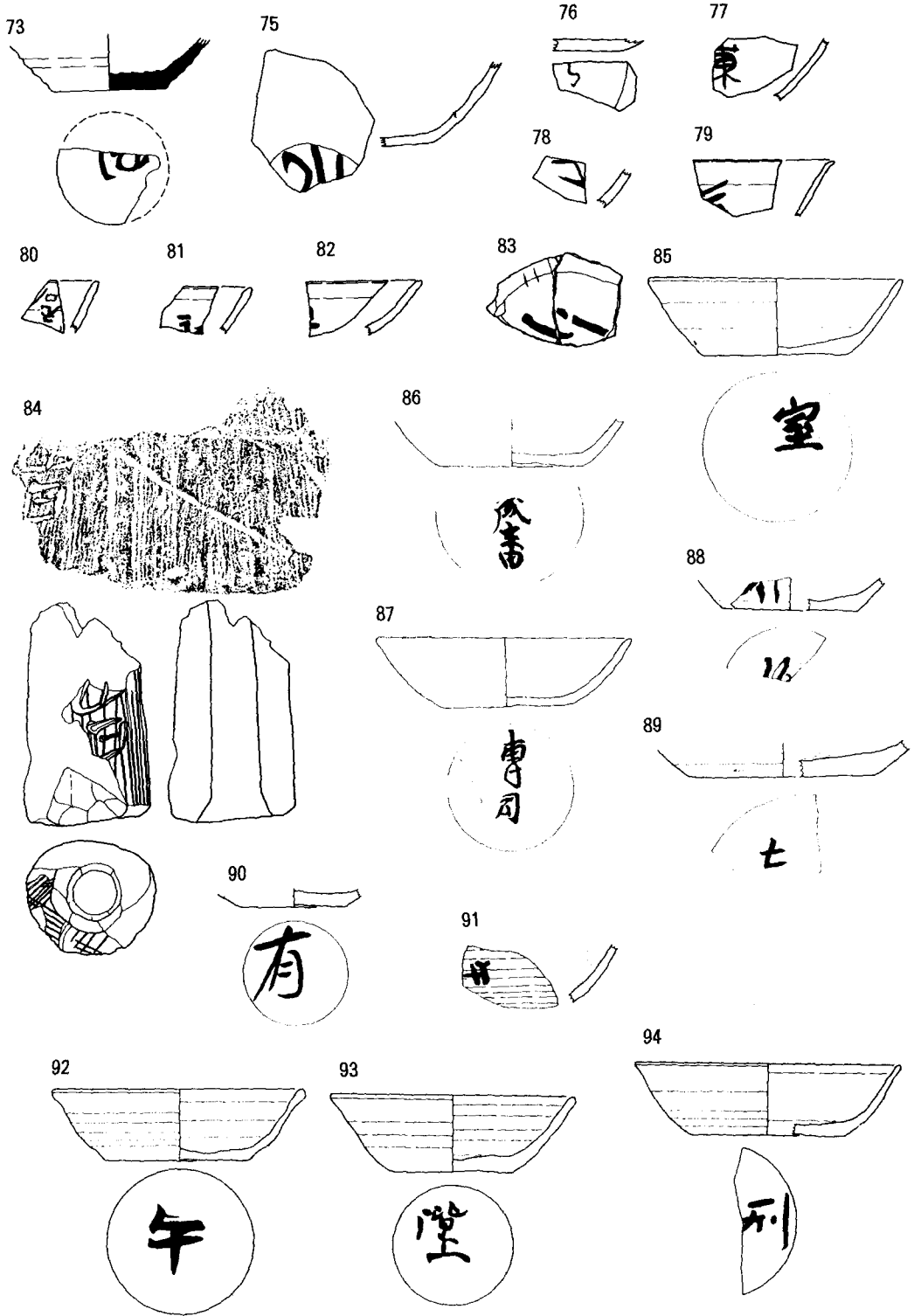

16. 陸奥国

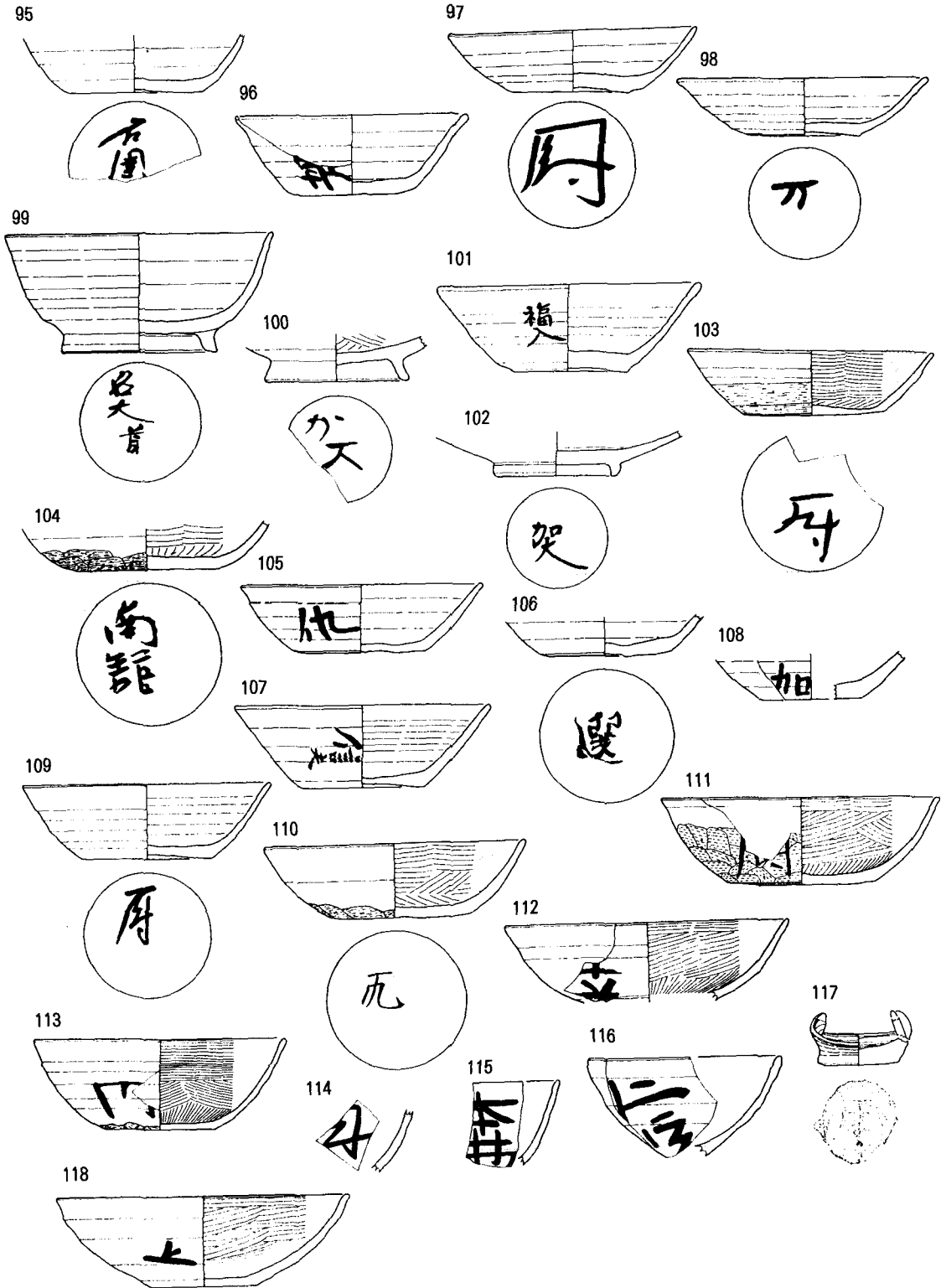

16. 陸奥国

119

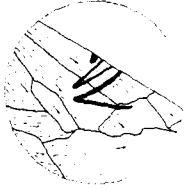

120



123

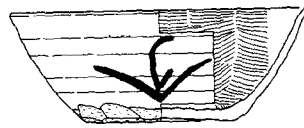

121



122

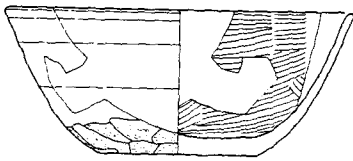

124



125

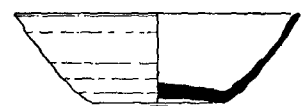

126



127



128

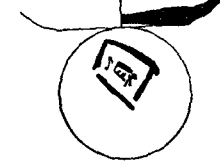

129



130



131

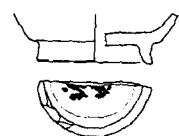

132



133

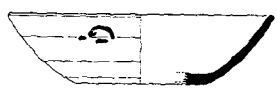

16. 陸奥国

134



135

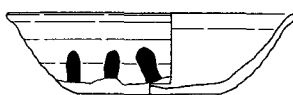

136

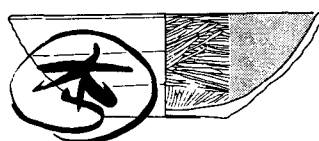

137

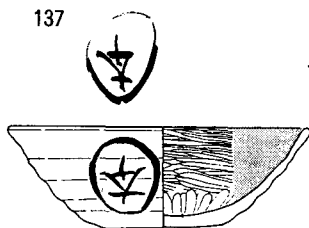

138

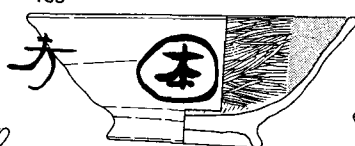

139



140

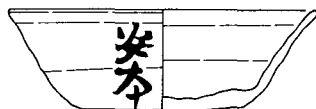

141

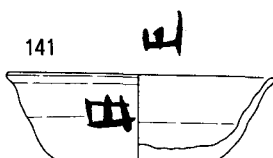

142

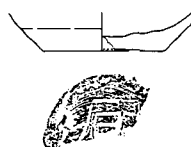

143

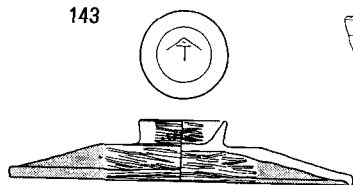

144



145

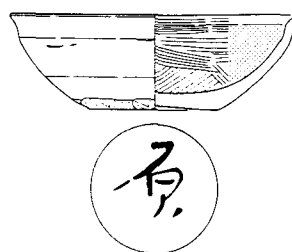

146



147

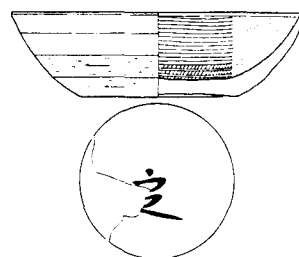

148

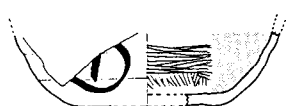

149



150



151



16. 陸奥国

152

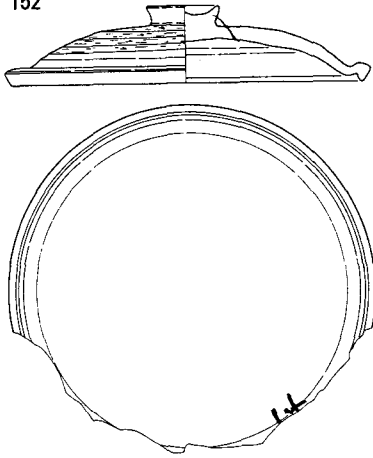

153

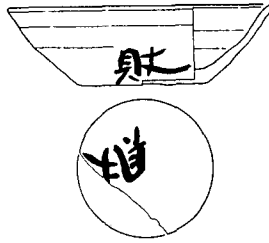

154

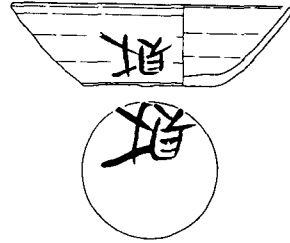

155



156

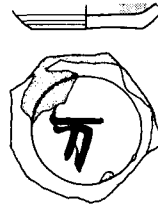

157



158



159



160



163

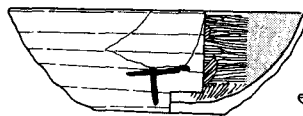

164

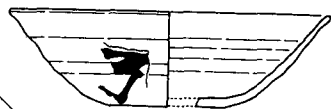

165

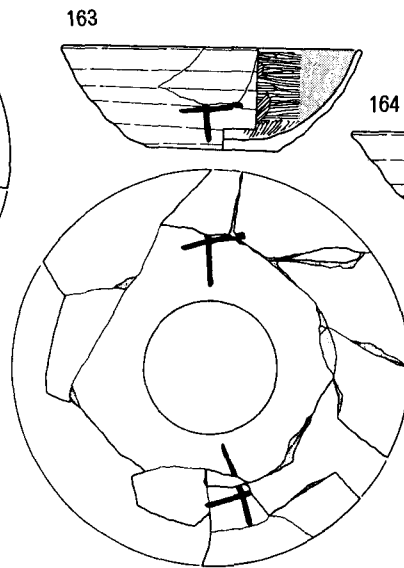
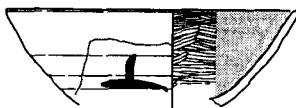

161



166

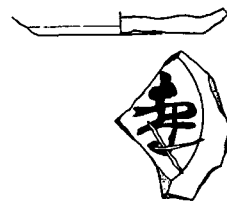

162



16. 陸奥国

167

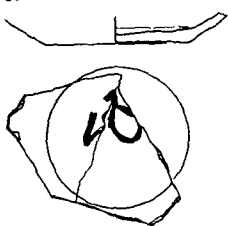

168



169



170

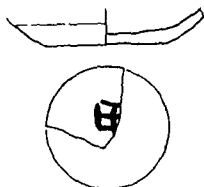

173

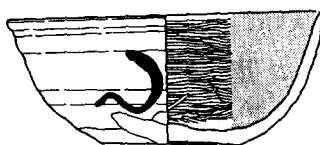

172

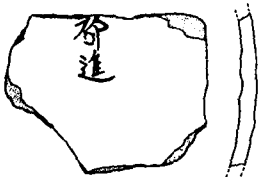

171



174

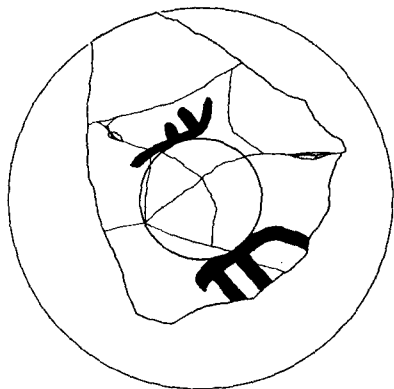
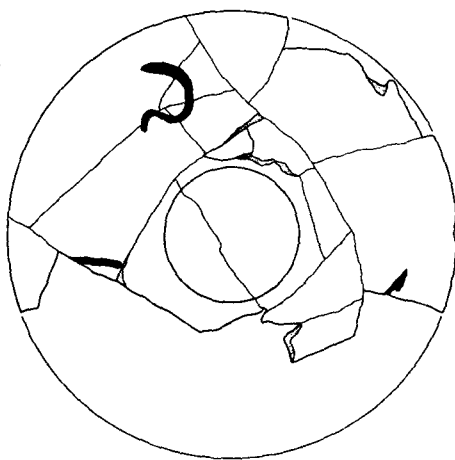

178



175



176



177

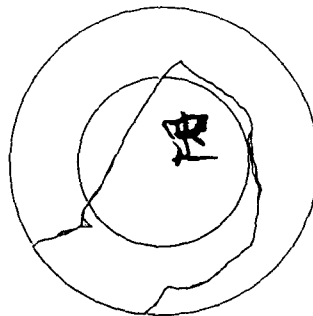

179



180

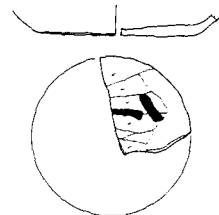

181



16. 陸奥国

182



183



184



185

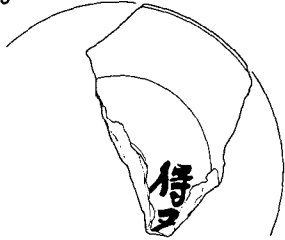

186

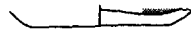

189

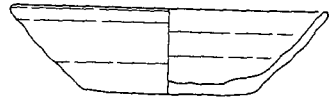

187



188

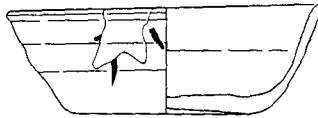

190

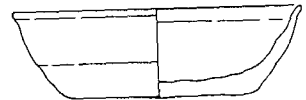

192



191

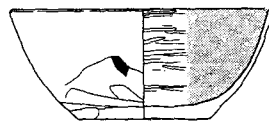

195

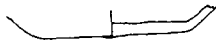

193



194

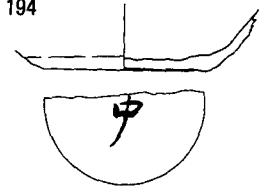

196

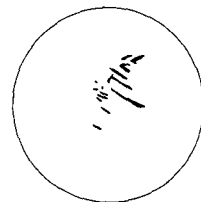
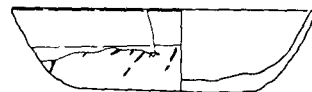

16. 陸奥国

197

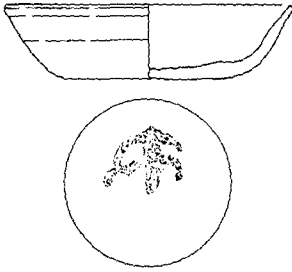

198

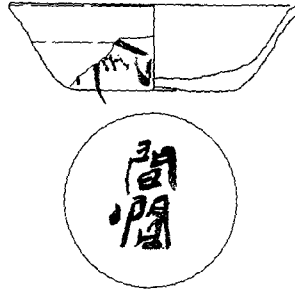

199

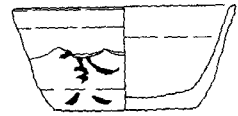

200

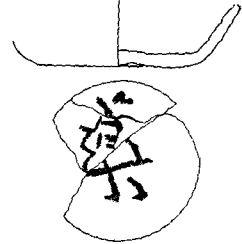

201

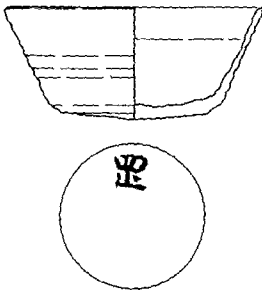

202



203

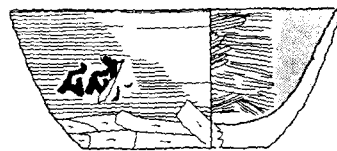

204

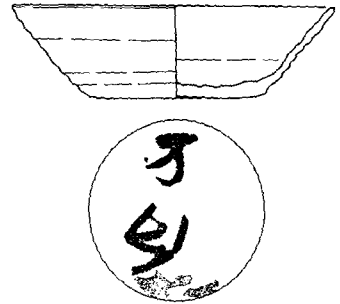

205

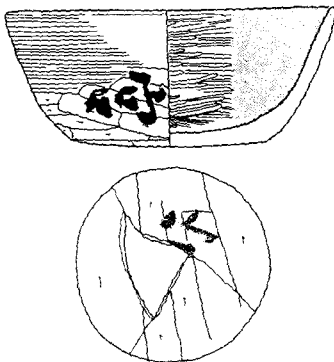

206

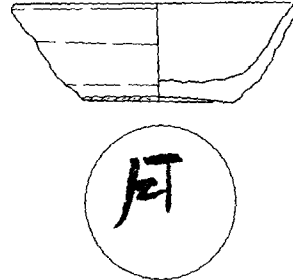

207

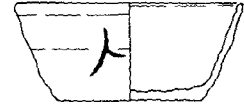

209

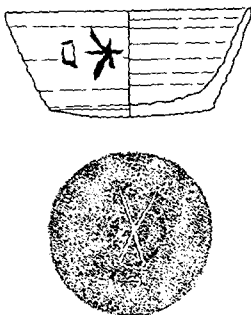

210



208

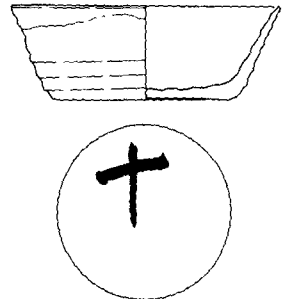

211



16. 陸奥国

212

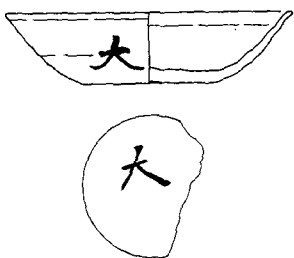

213

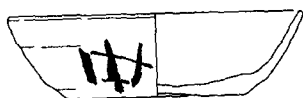

214

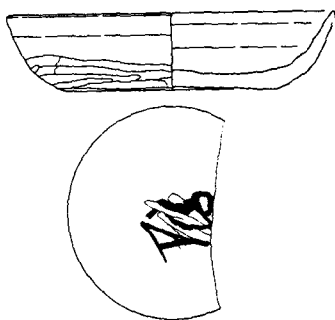

215

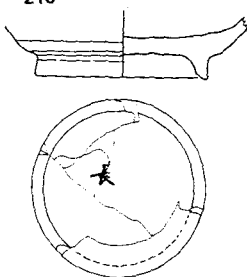

216

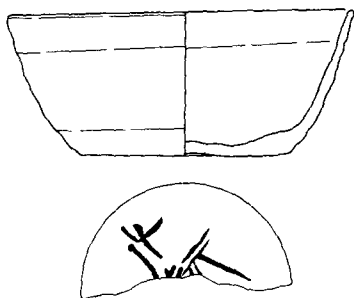

217

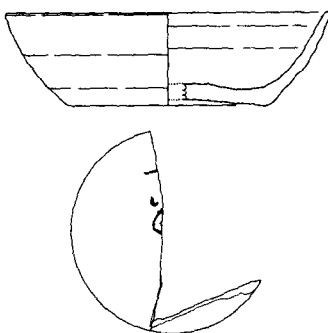

218



219



220



221



222



223



224



227

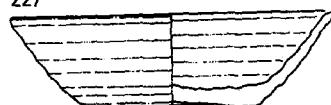

225



16. 陸奥国

226



228



229

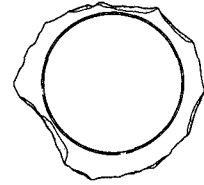
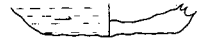

230



231



232

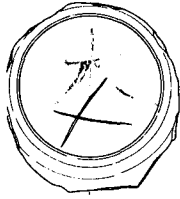
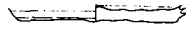

234

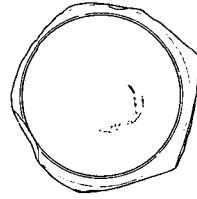
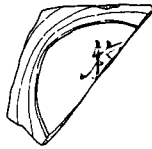

233



235

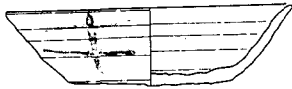

236

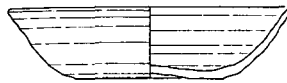

237

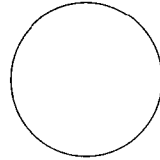
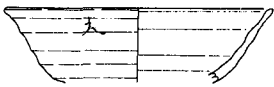

238



239

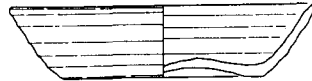

240

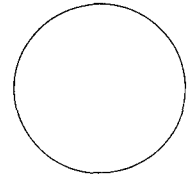

241

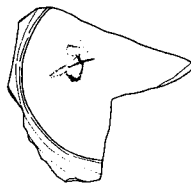

242



243

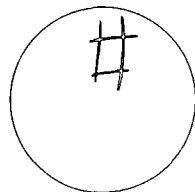

16. 陸奥国

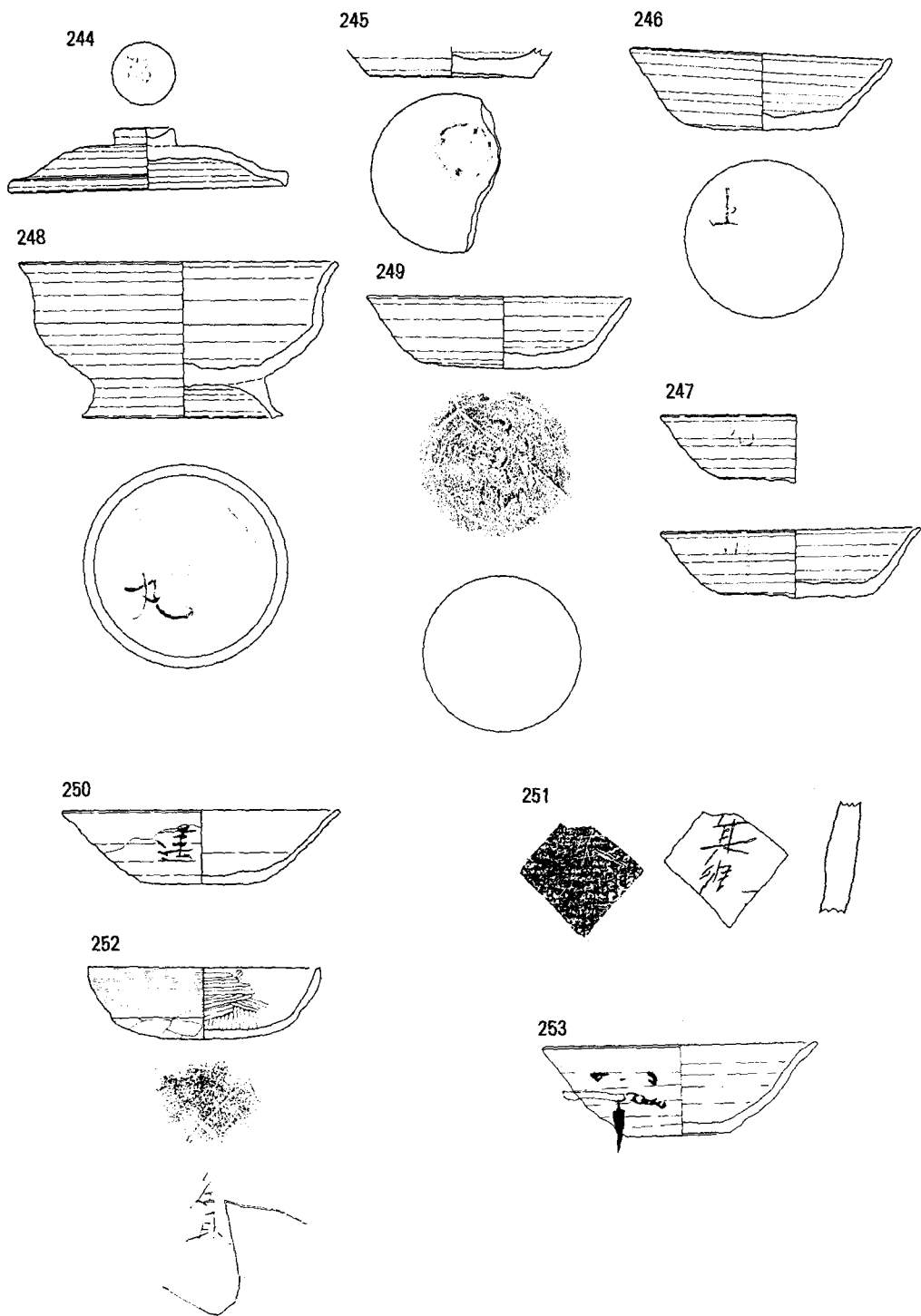

17. 出羽国

1

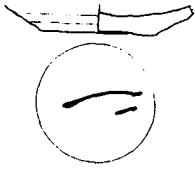

2



3

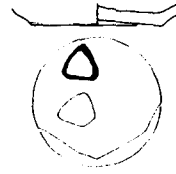

4



5

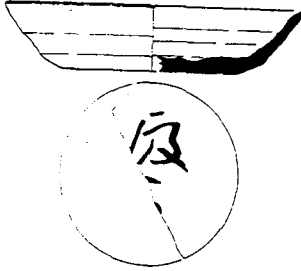

6



7

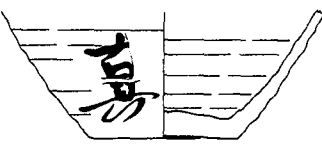

8



9



10



11

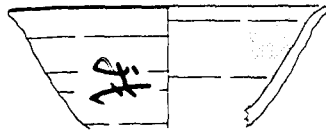

12

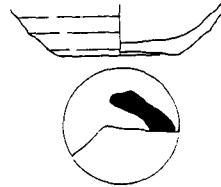

13

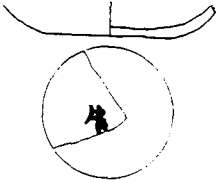

14

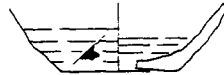

15

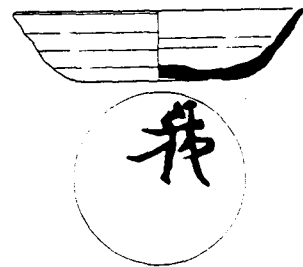

17. 出羽国

16



17



18

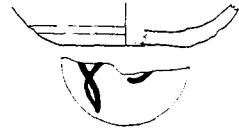

19



20

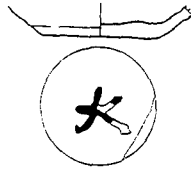

21



22



23



24



25



26



27

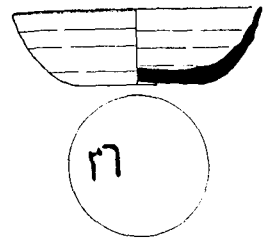

28

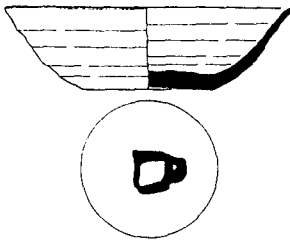

29

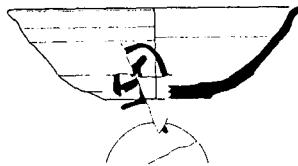

30

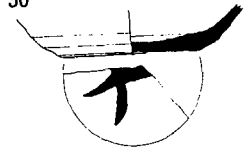

17. 出羽国

31



32



33



34



35



36



37

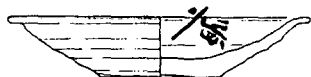

38

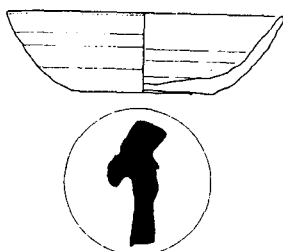

39

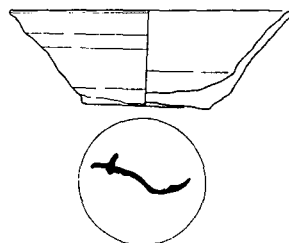

40

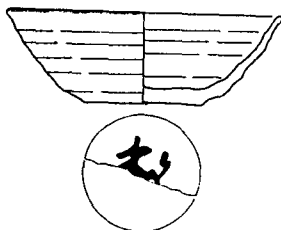

41

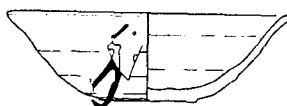

42

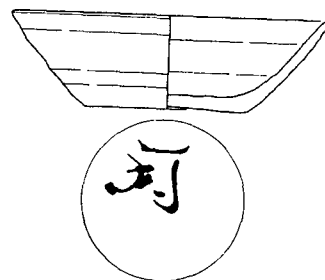

43

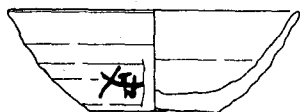

44

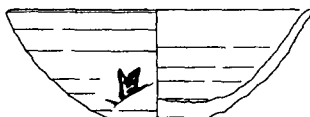

45

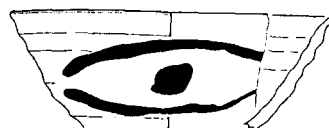

17. 出羽国

46



47



48

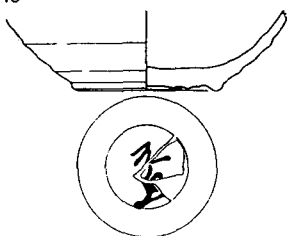

49

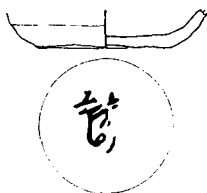

50



51



52



53

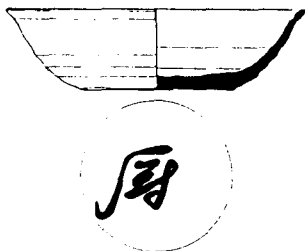

54

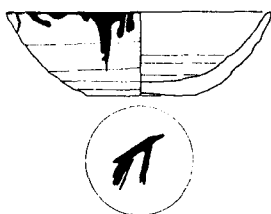

55

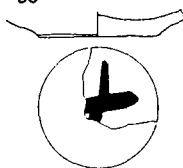

56

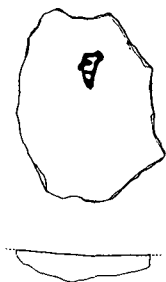

57

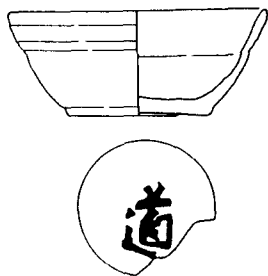

58

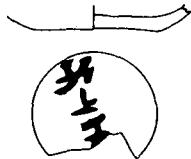

59

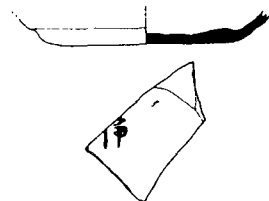

17. 出羽国

60

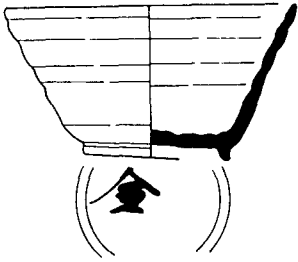

61



62



63



64

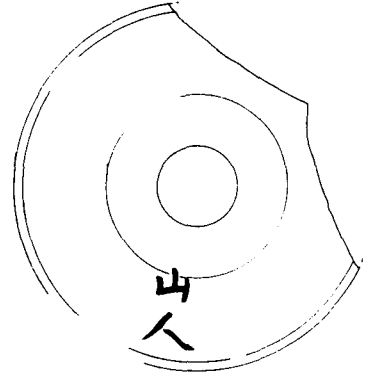
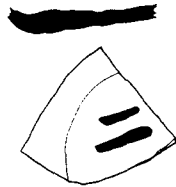

65



66



67

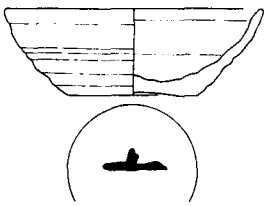

68

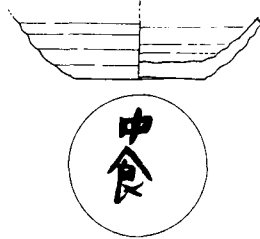

69



70



71



72

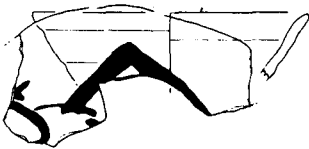

73

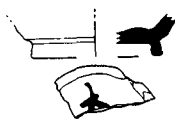

74

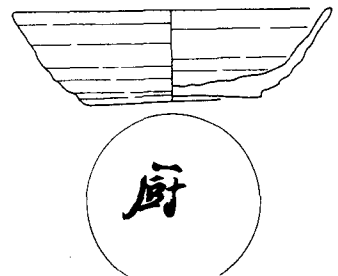

17. 出羽国

75

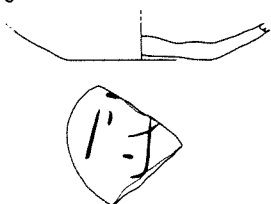

76

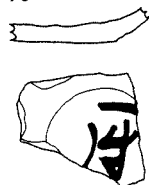

77



78

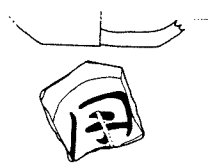

79

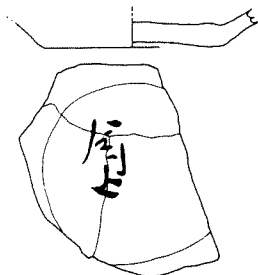

80



81

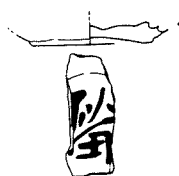

82



83

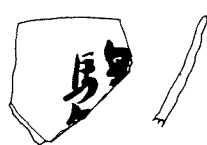

84

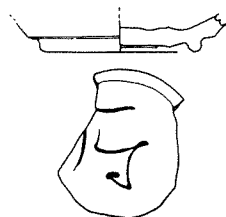

85

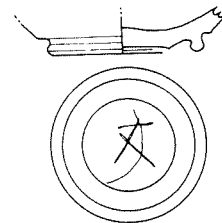

86



87

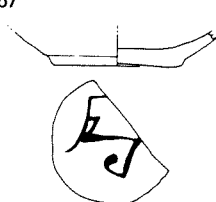

88

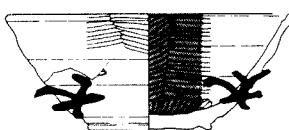

89

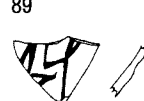

90



91



92



17. 出羽国

93

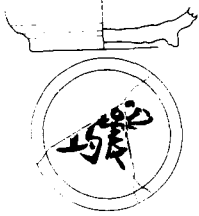

94

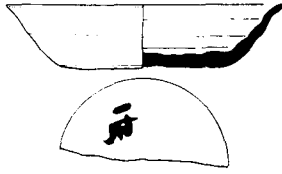

95



96



97

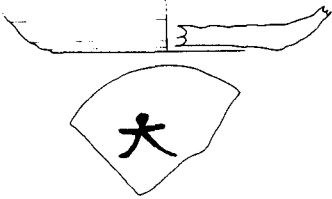

98

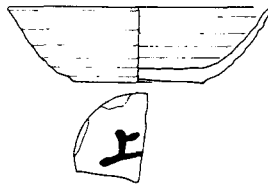

99

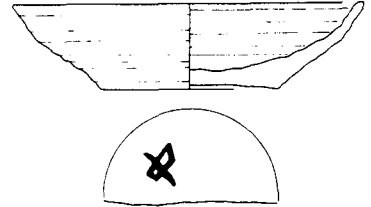

100

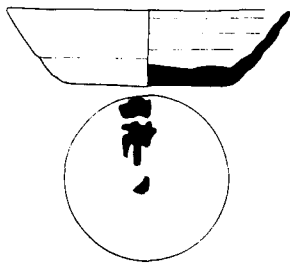

101

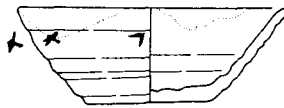

102

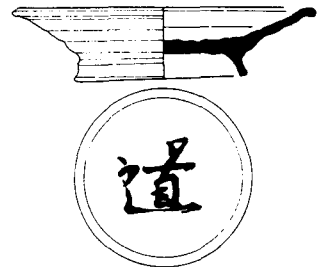

103

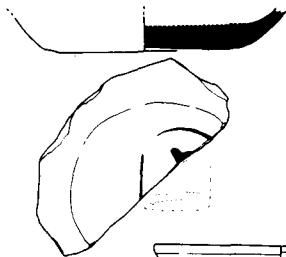

104

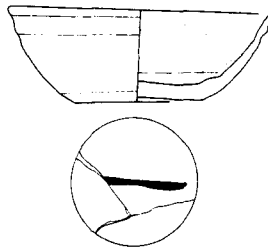

105

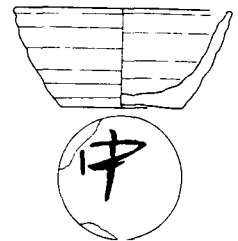

106

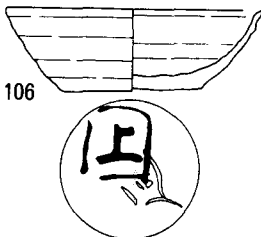

107

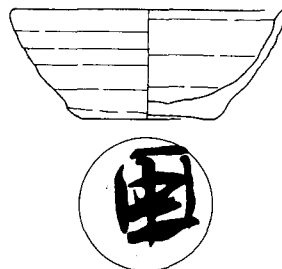

17. 出羽国

108

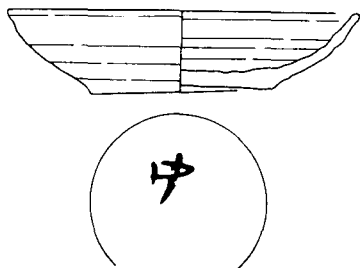

109



110

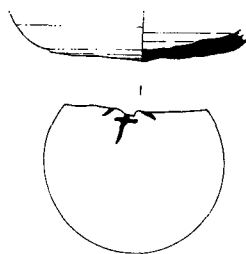

111

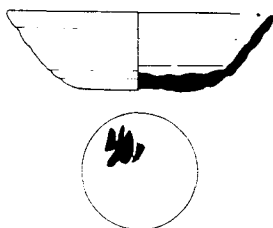

112

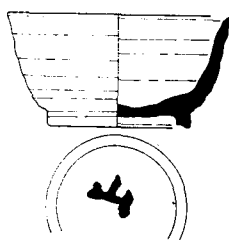

113

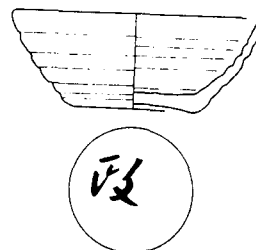

114



115

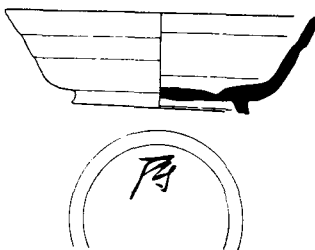

116

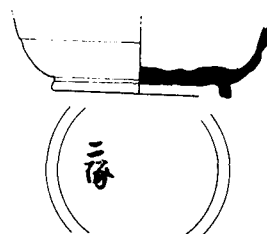

117

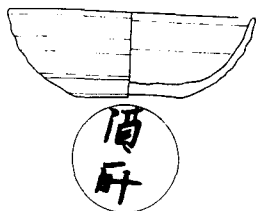

118

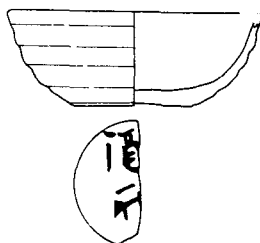

119



120



121



122



123



17. 出羽国

124

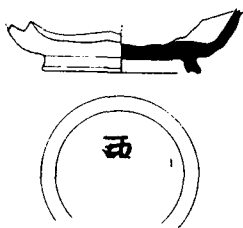

125

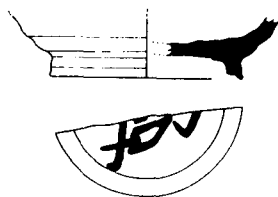

126

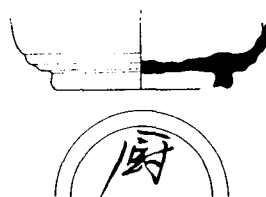

127

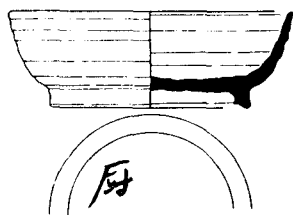

128

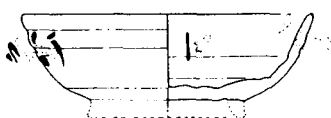

129



130

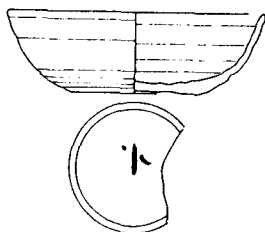

131

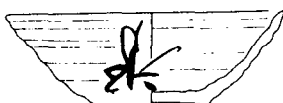

132

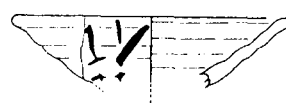

133

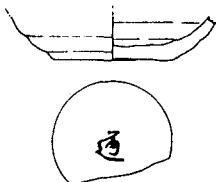

134

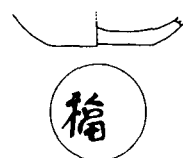

135



136



137



138



17. 出羽国

139



140

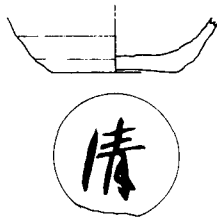

141

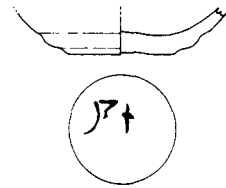

142



143



144



145

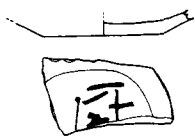

146

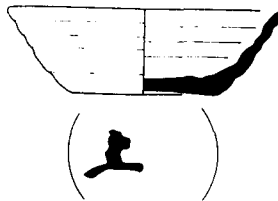

147

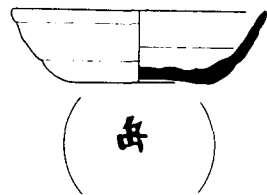

148

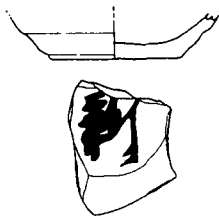

149

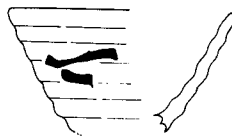

150

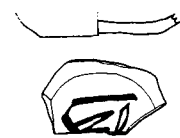

152

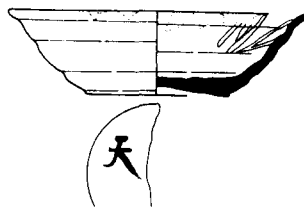

153



17. 出羽国

154

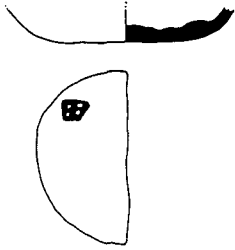

155

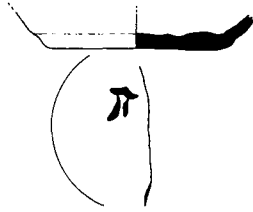

156



157

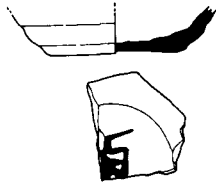

158

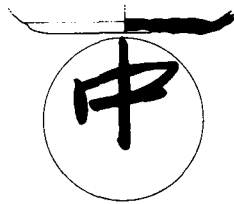

159

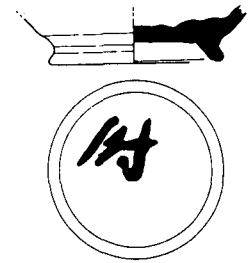

160

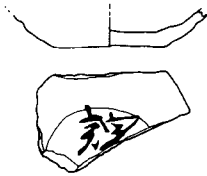

161

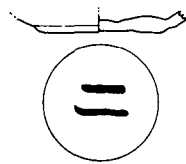

162

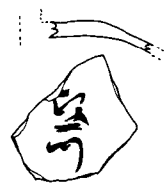

163

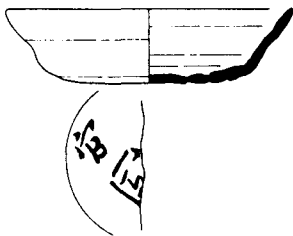

164

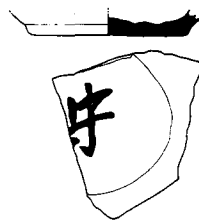

165

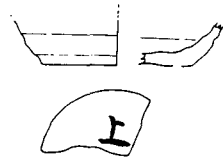

166

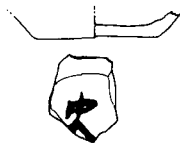

167

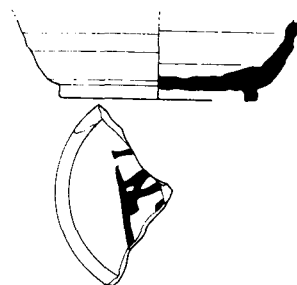

168



17. 出羽国

169



170

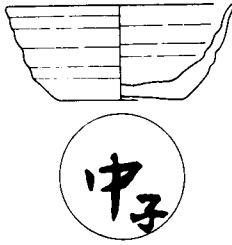

171

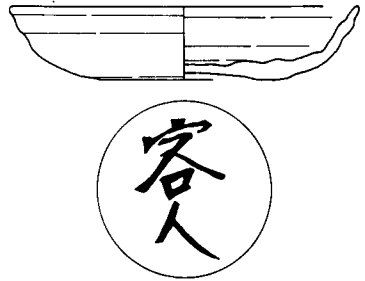

172

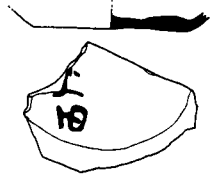

173

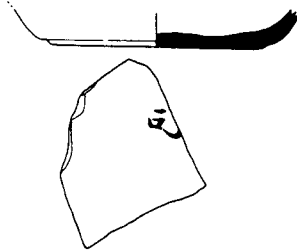

174

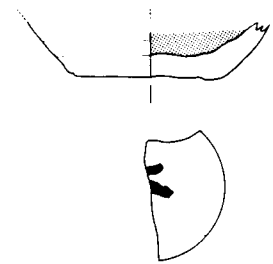

175

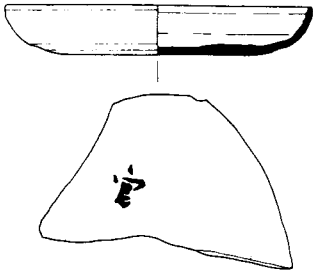

176

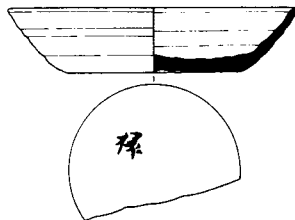

177

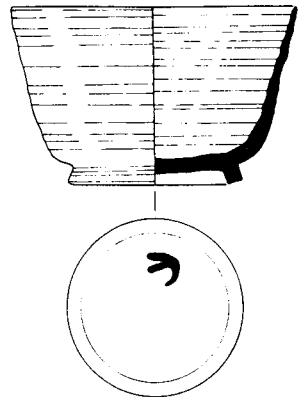

178

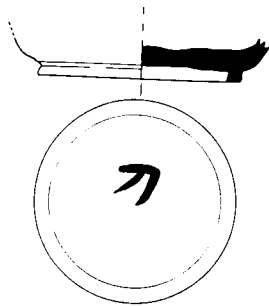

179

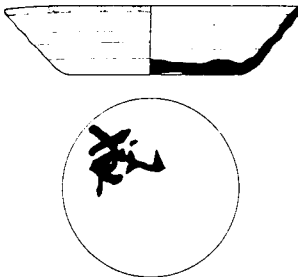

180



17. 出羽国

181



182



183

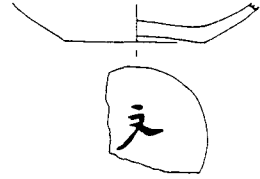

184

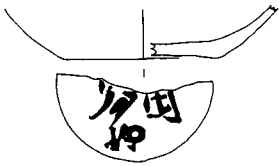

185

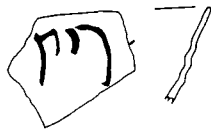

186



187

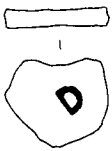

188

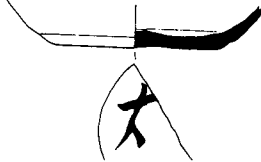

189

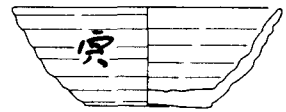

190



191

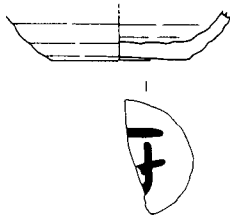

192

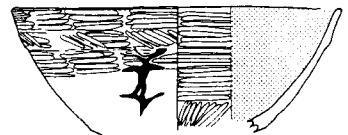

193



194



195



17. 出羽国

196



197



198

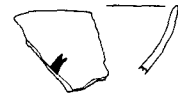

199



200



201



202



203

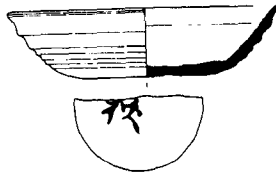

204

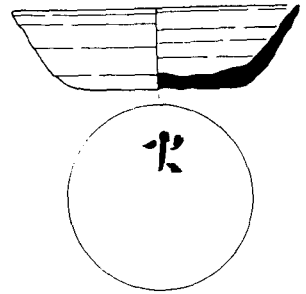

205

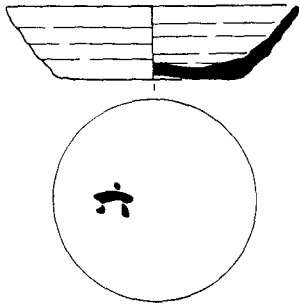

206



207

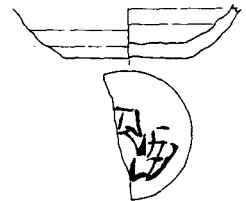

208



209

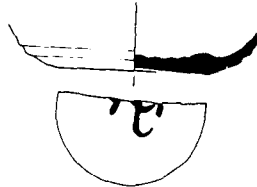

210



17. 出羽国

211

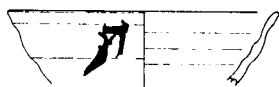

212



213

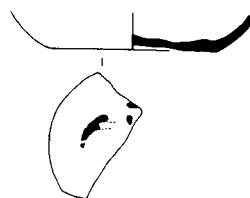

214



215

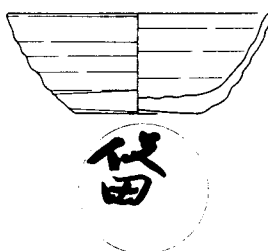

216

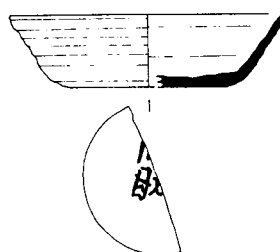

217

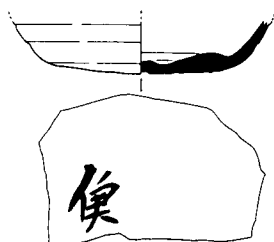

219

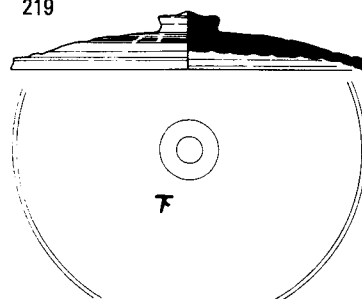

218



220

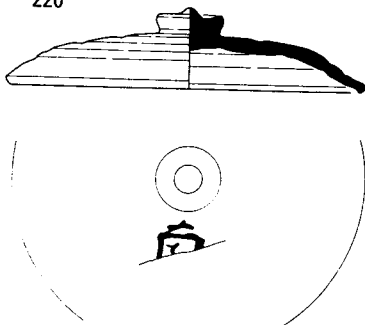

221



222

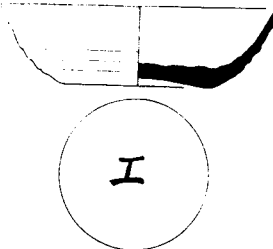

17. 出羽国

223



224

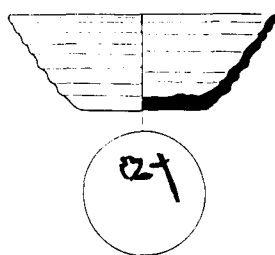

225



226

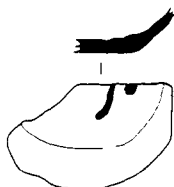

227



228



229



230



231



232



233



234



235



236



237



238



17. 出羽国

239



240

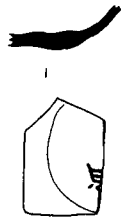

241



242

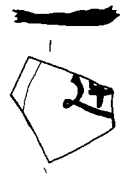

243



244



245



246



247



248



249

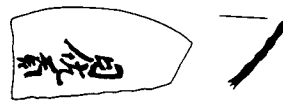

250



251

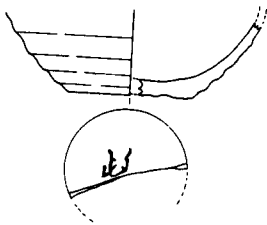

252



253



254



255



256



257

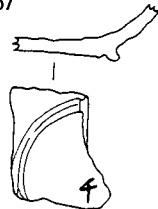

258



17. 出羽国

259

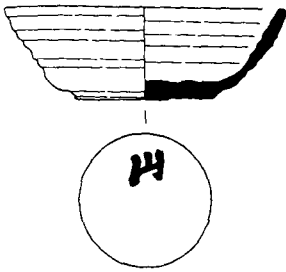

260



261



262

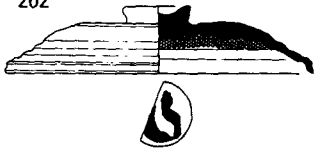

263

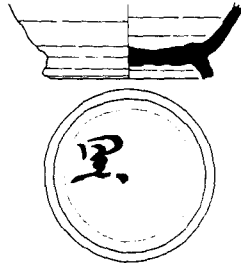

264

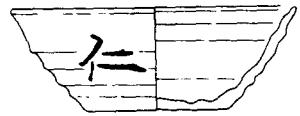

265

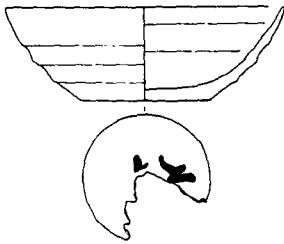

266



267



268



269

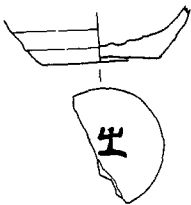

270



271

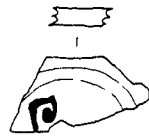

272

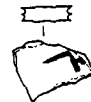

273



274



275



276



277

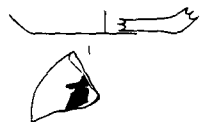

17. 出羽国

278

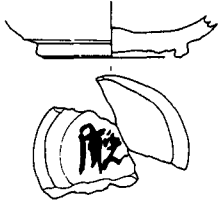

279

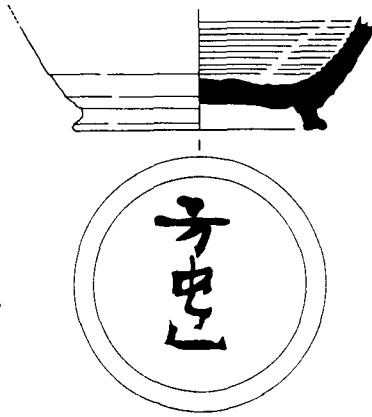

280

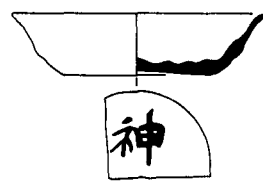

281



282

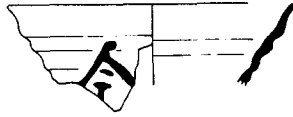

283



284

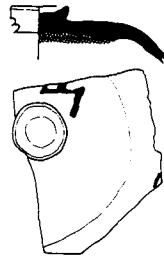

285

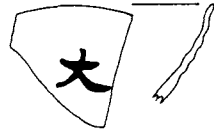

286



288

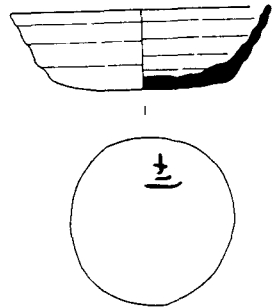

289

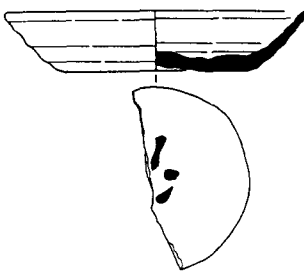

287



290

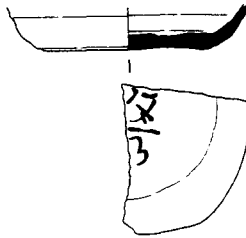

291



292



294



295

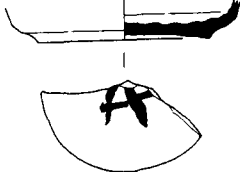

293



296

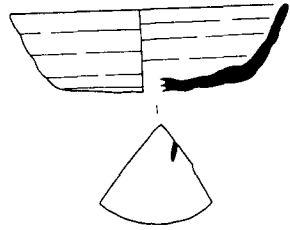

17. 出羽国

297



298



299

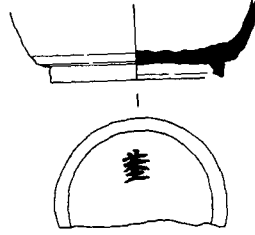

300



301

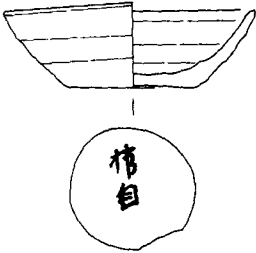

302



303

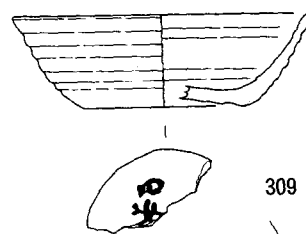

304

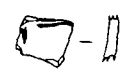

306



308



309

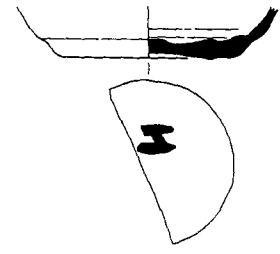

305

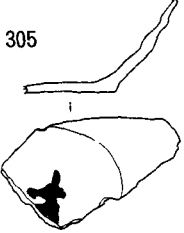

307



310

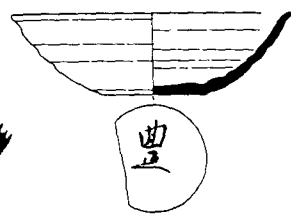

311

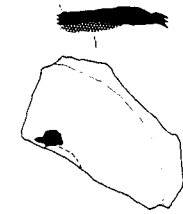

312



313



314



315



316



317

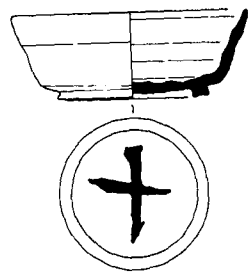

318



17. 出羽国

319

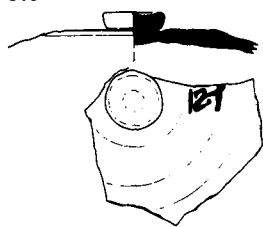

320

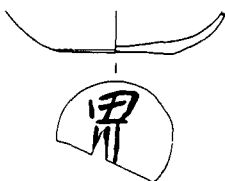

321

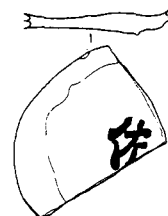

322



323

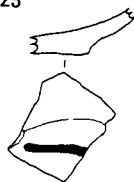

324



325



326

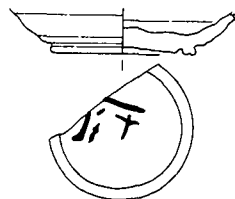

327

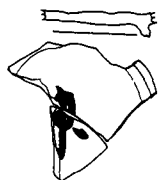

328

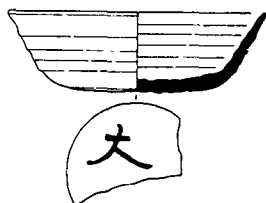

329

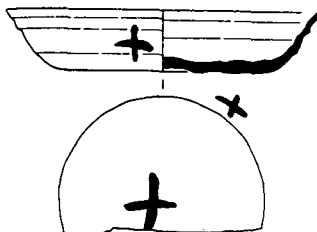

330



332

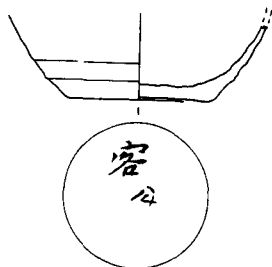

333

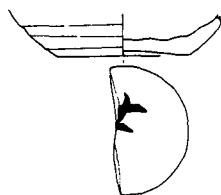

334

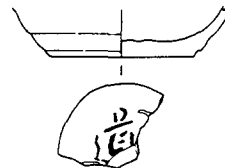

335



336

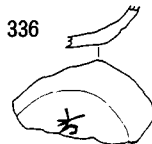

337

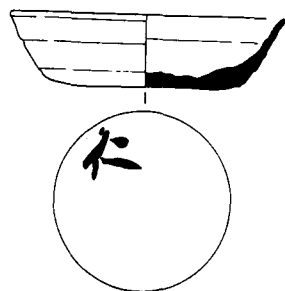

338

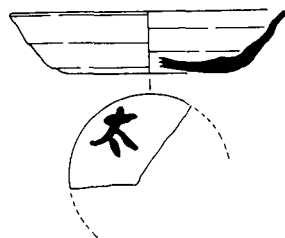

339

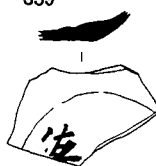

340

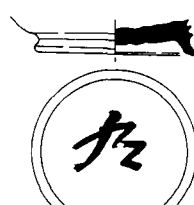

17. 出羽国

341

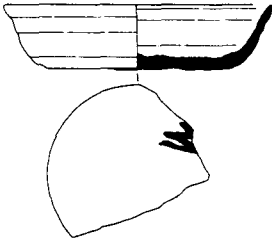

342



343

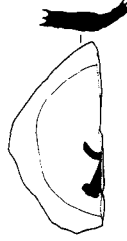

344



345



347

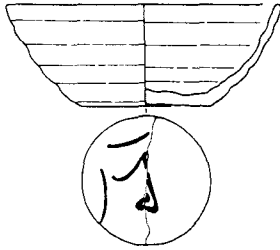

346



348

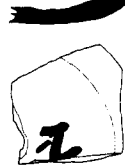

349

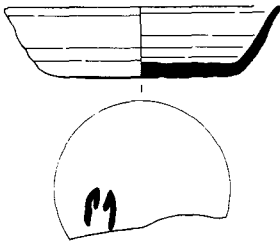

350



351

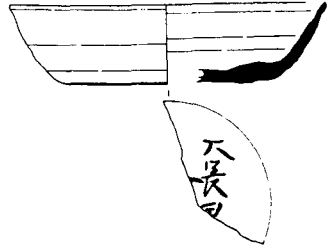

352

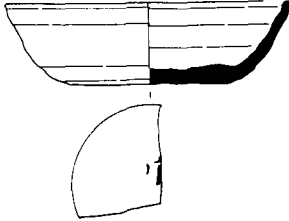

353



355



356

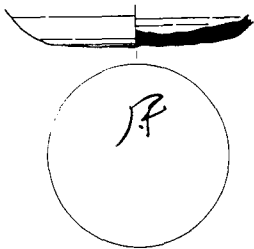

357



358



359



360



17. 出羽国

361

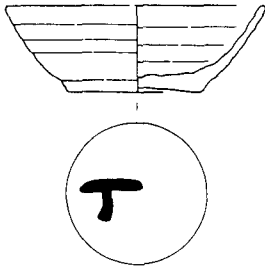

362



363

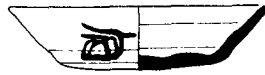

364

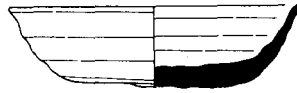

365



366

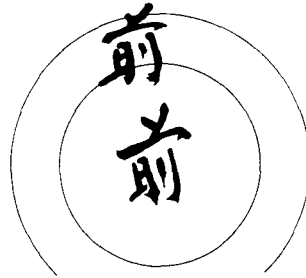
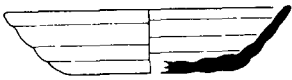

367



368



369

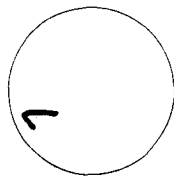

370

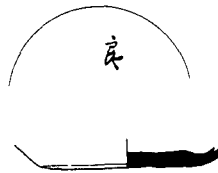

371

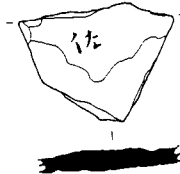

372

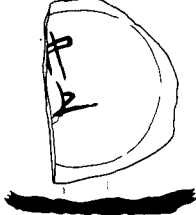

373



374

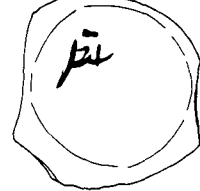

375



376

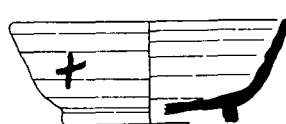

17. 出羽国

377

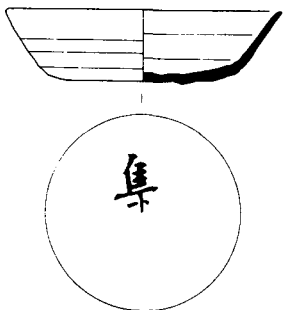

378

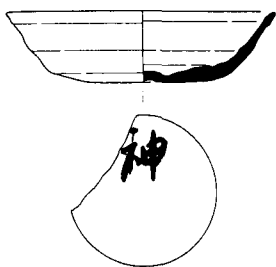

379

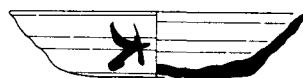

380

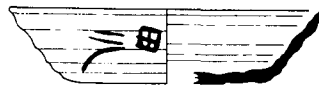

381

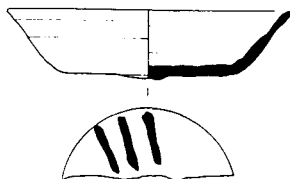

382

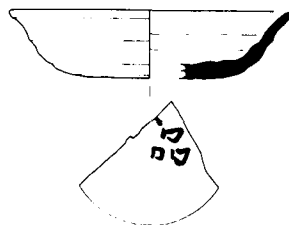

383

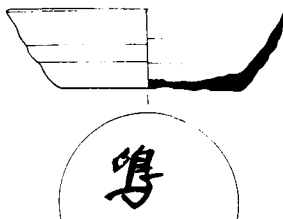

384

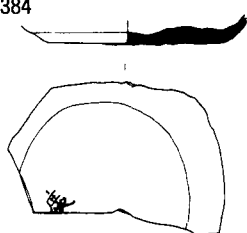

385

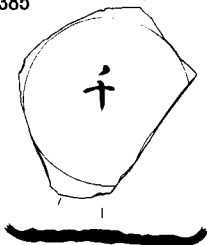

386



387



388



389

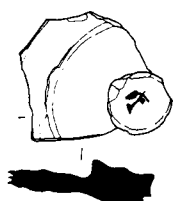

390

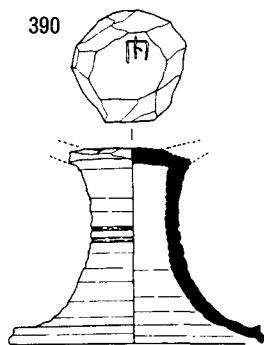

391

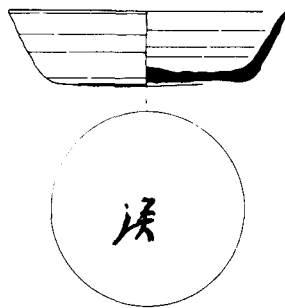

17. 出羽国

392



393

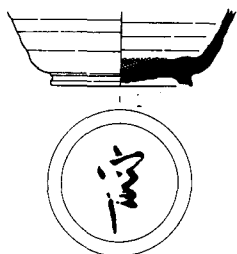

394



395

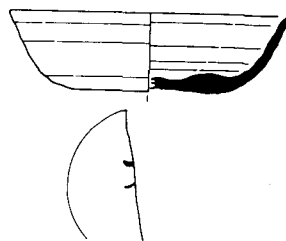

396

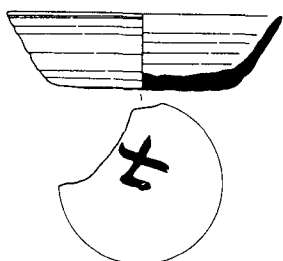

397

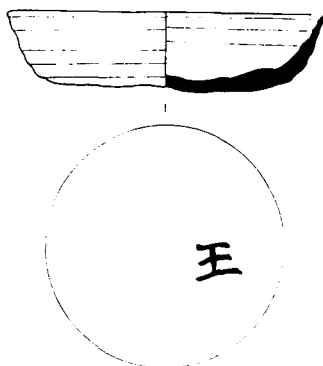

398



399

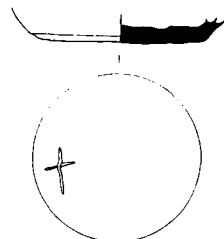

400

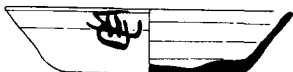

402

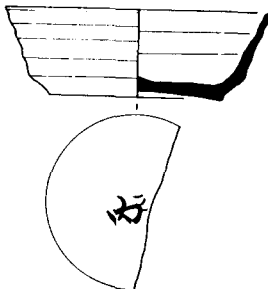

403

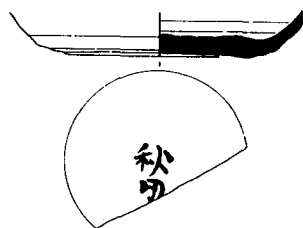

401



404



405

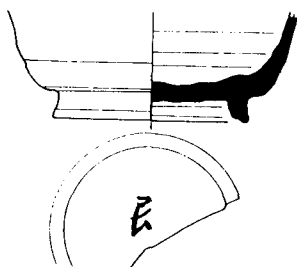

407



406



408



17. 出羽国

409

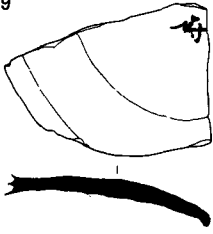

410



412



411

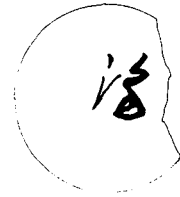
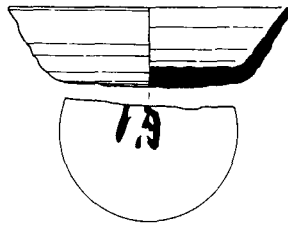

413



415



414



417



418



419

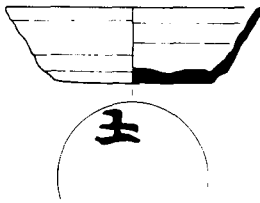

420



421

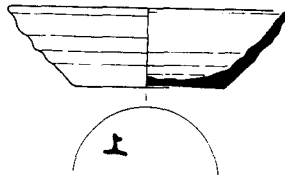

422

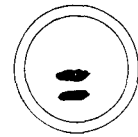

423



424



425



426



427

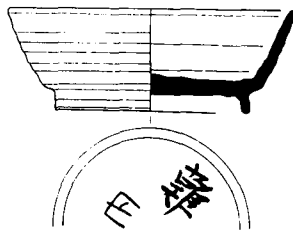

17. 出羽国

428

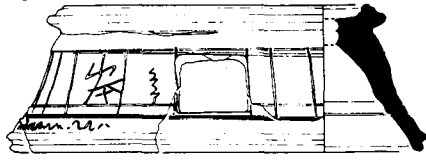

429



430



431

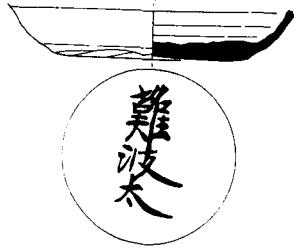

432

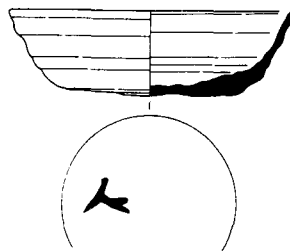

433

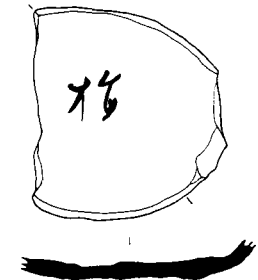

434

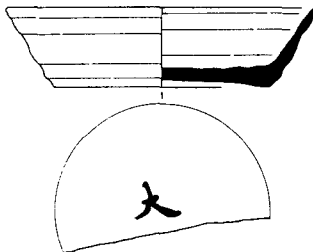

435

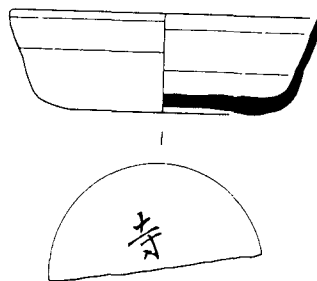

438

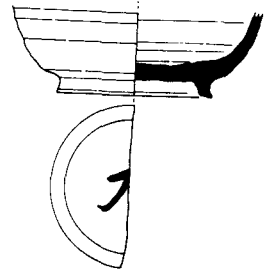

436

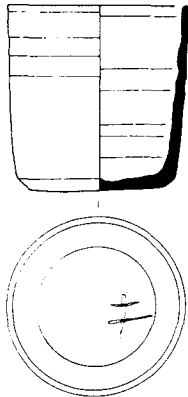

437

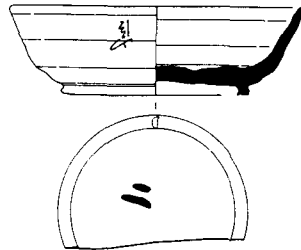

439

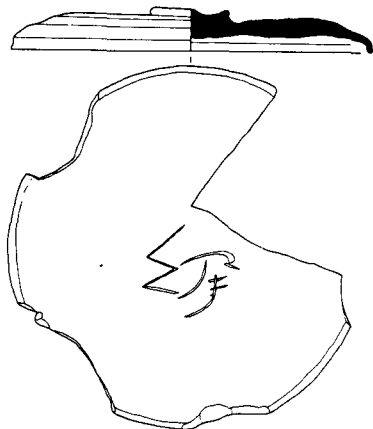

440

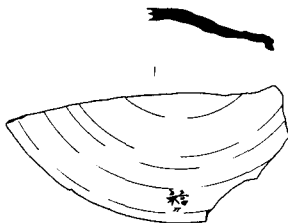

17. 出羽国

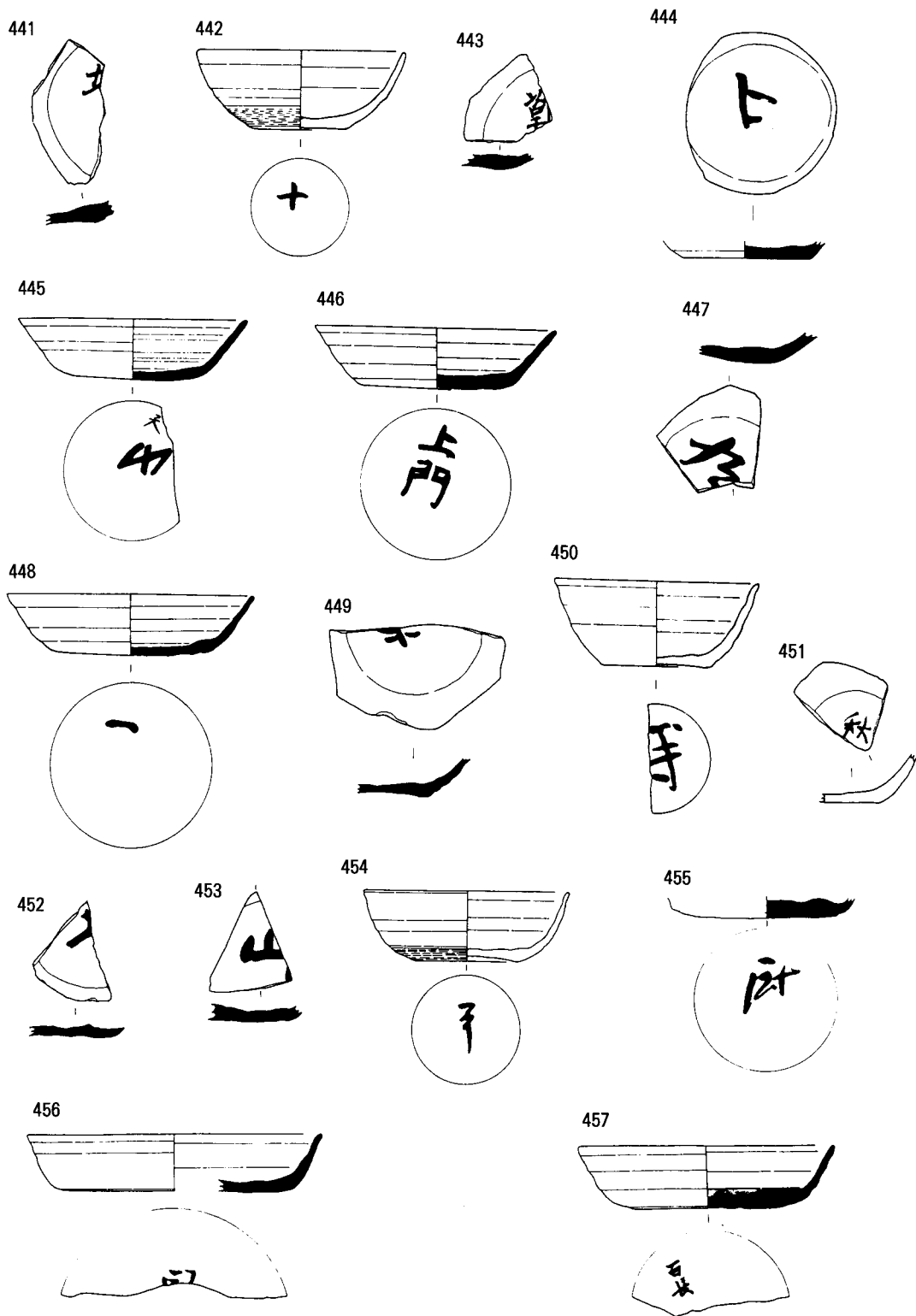

17. 出羽国

458

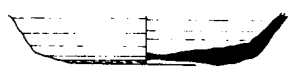

459



460

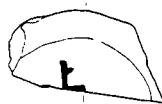

461



462

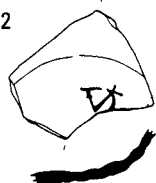

463

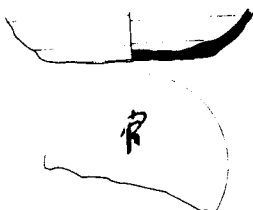

464



465

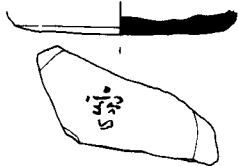

466

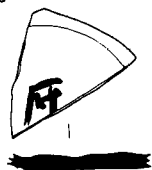

467



468



469

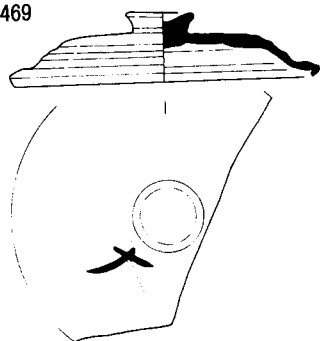

470

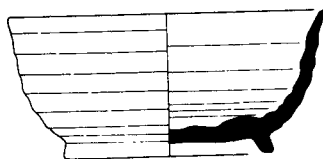

471



472



473



474



475

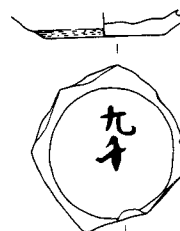

17. 出羽国

476



477



478

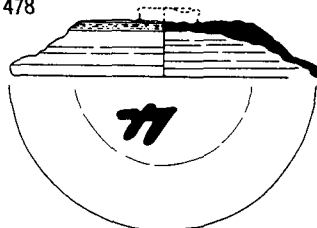

479



480

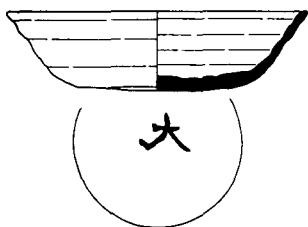

481

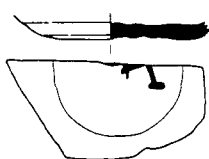

483



485



482



484

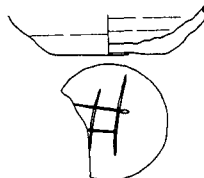

486

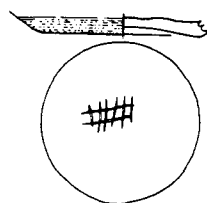

487



488



489



490

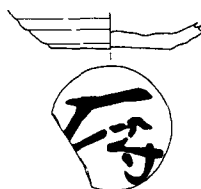

491



492



493



494



495

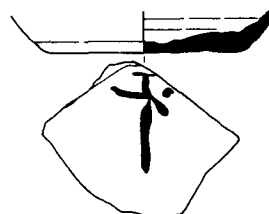

496

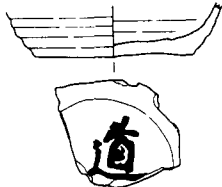

498

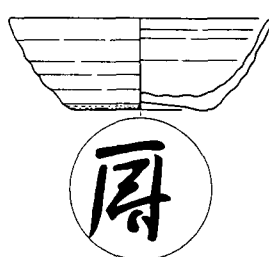

499

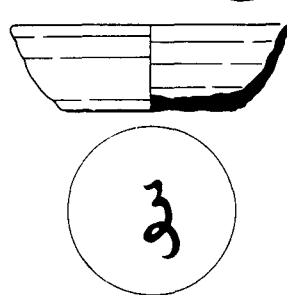

497



17. 出羽国

500

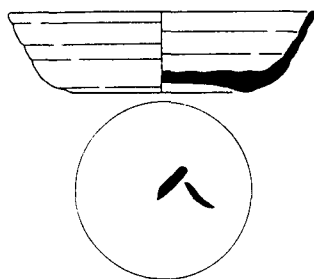

501



502

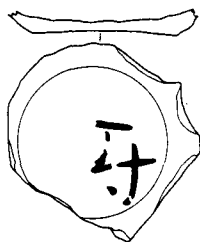

503

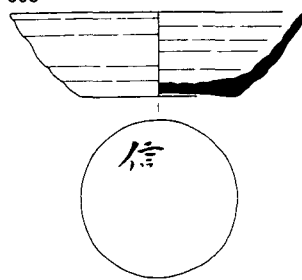

504



505



506

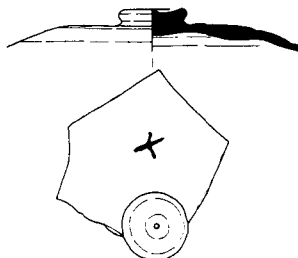

507



508

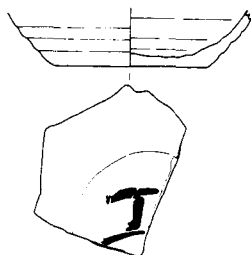

509

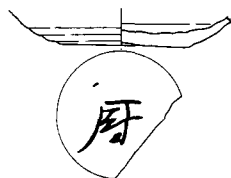

510



511



512



513



514



515



517



518

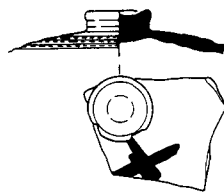

516

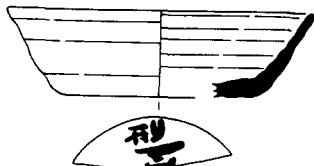

520

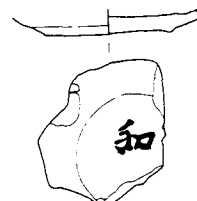

519



17. 出羽国

521

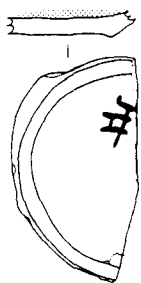

522

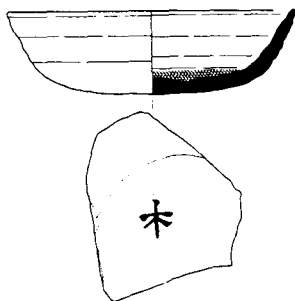

523

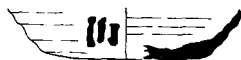

525



524



526



527



528



529



530

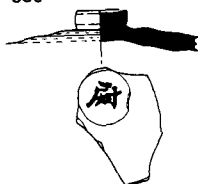

531

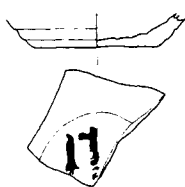

532

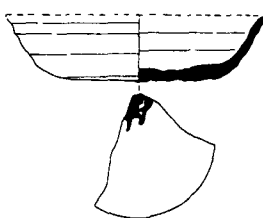

533

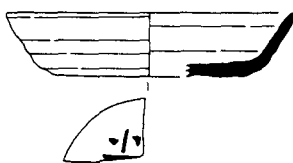

534

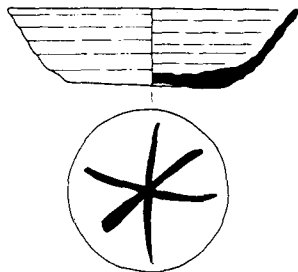

535

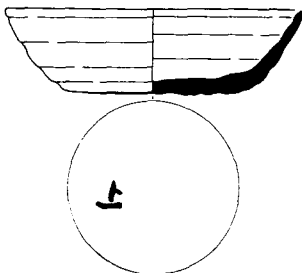

536

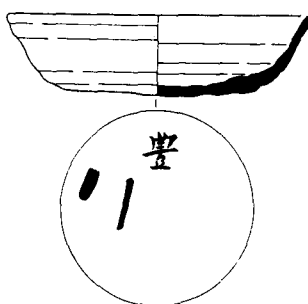

537



538

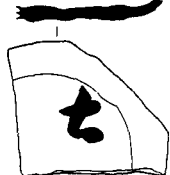

539



17. 出羽国

540

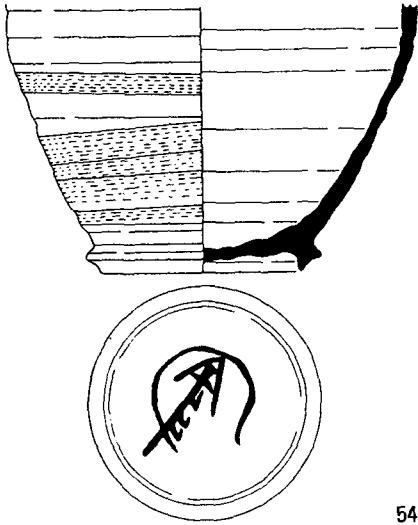

541



543



542



544

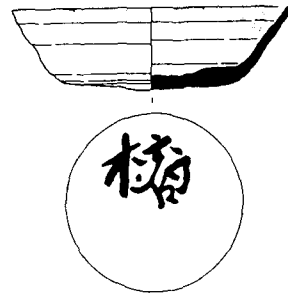

545

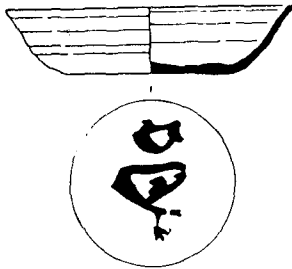

546

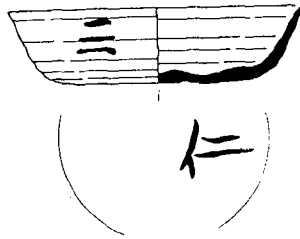

547

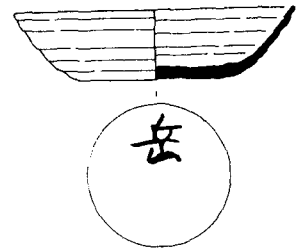

548

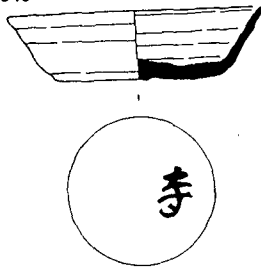

549

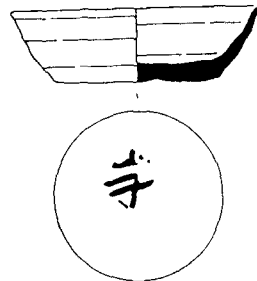

550

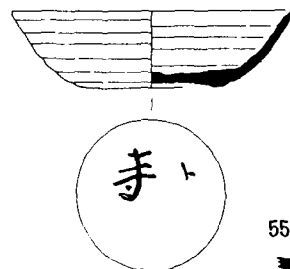

551

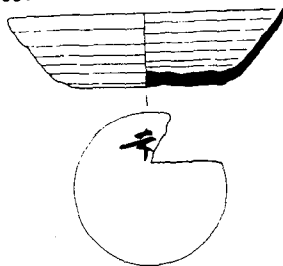

552



553



554



17. 出羽国

555

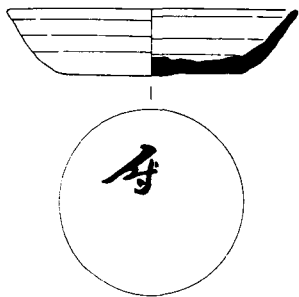

556

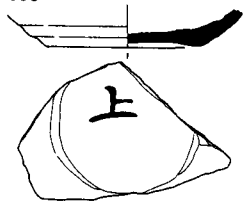

557



558



559



560



561

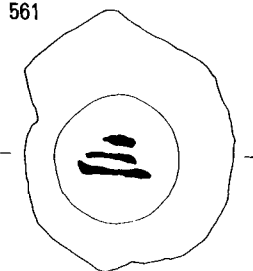

562

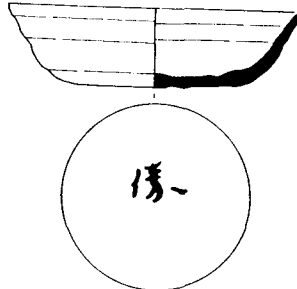

563

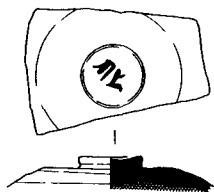

566



564

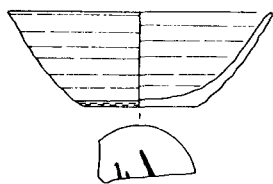

565



571



567



568



569



570



575



572



573



574



17. 出羽国

576

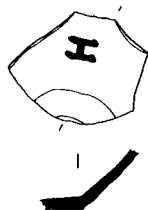

577

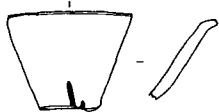

578

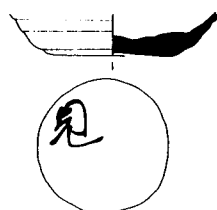

579

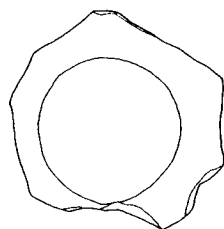

580

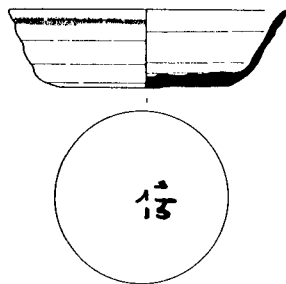

581



583



584



582

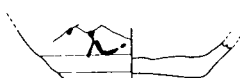

585



586



587



588



589



590

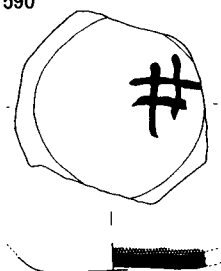

591

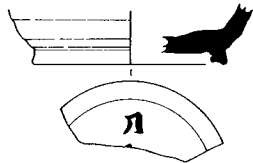

592

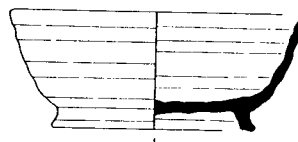

593



594

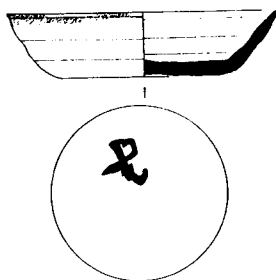

595

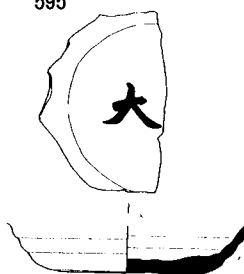

596



17. 出羽国

597



598



599

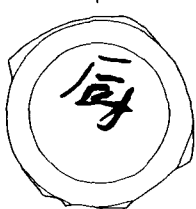

600



601



602



603

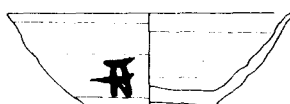

604



605



606

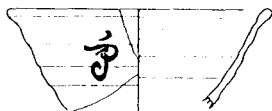

607



608



609



610



611

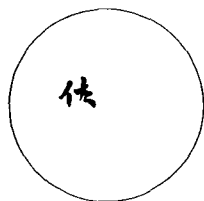

612



613



614

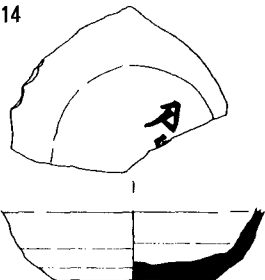

615



616

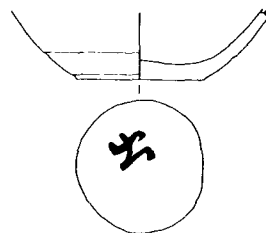

17. 出羽国

617

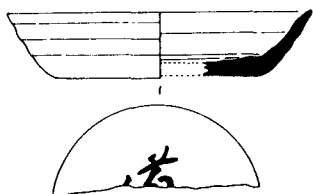

618

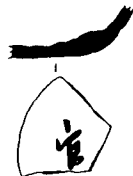

619



620

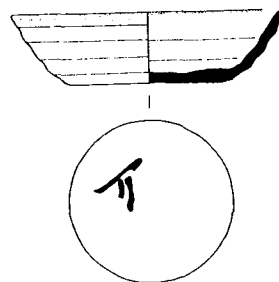

621

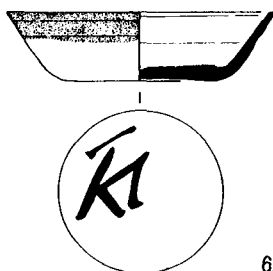

622

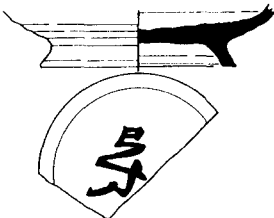

623

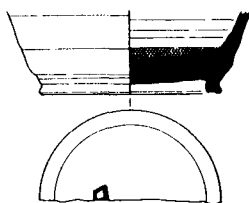

624



625



626



627

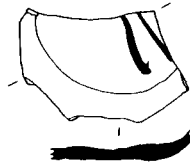

628



629

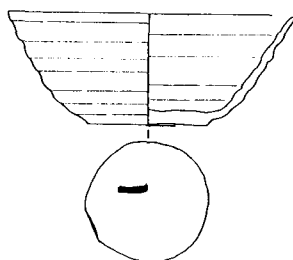

630



631

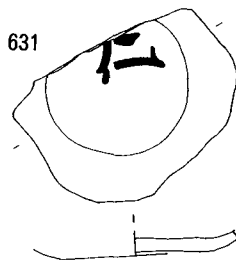

632

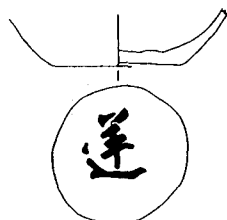

633

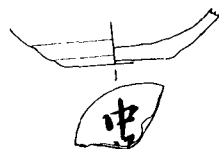

634

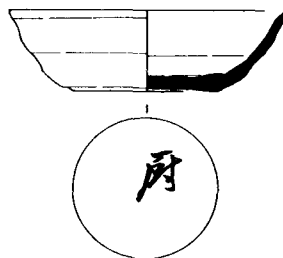

17. 出羽国

635

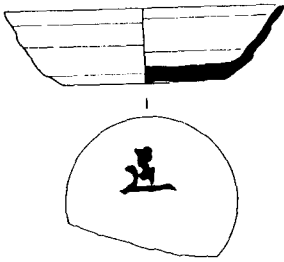

636



638



640



637



639



641



642



643

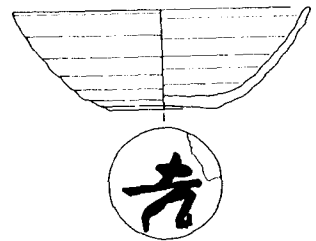

644

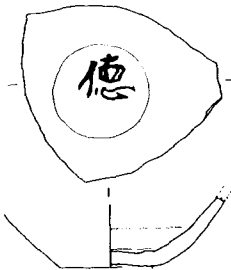

645

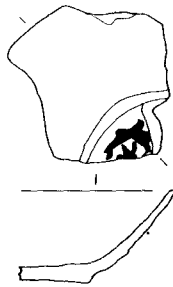

646



647



648



649



650



651

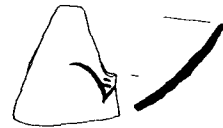

652



653

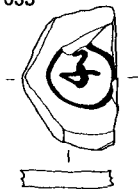

654



655

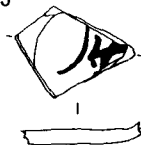

17. 出羽国

656



657

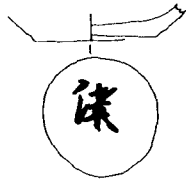

658



659



660



661



662

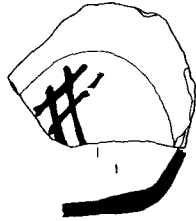

663



664

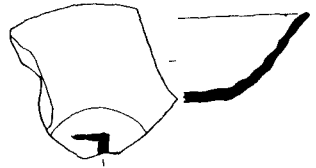

665



666



667



668



669

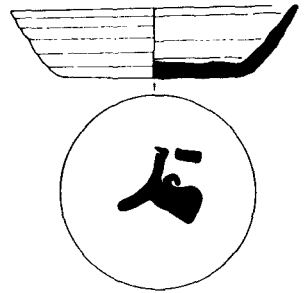

670

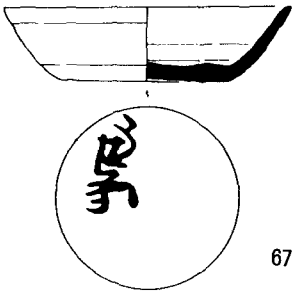

671

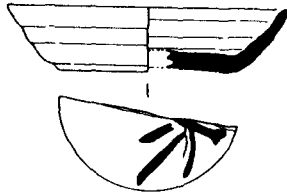

672

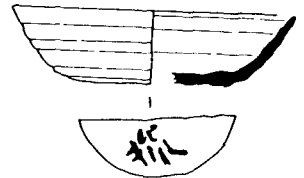

673



674

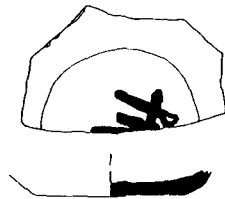

675

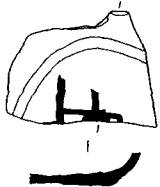

676



677



17. 出羽国

678

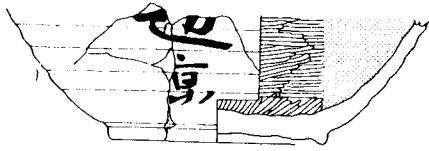

679

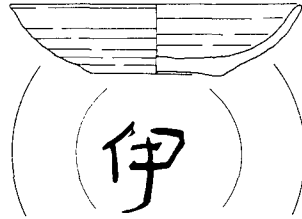

680

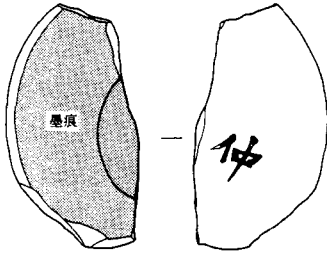

681



683



682



684



685



686

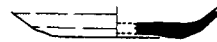

689



687



688



690

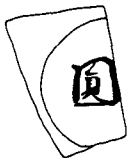
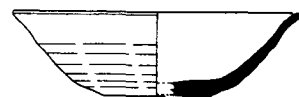

17. 出羽国

691

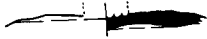

692

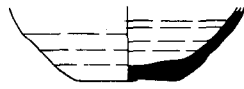

694

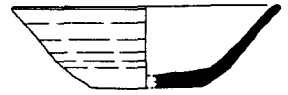

693

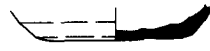

695



696



697



698



699



700



701



702



703

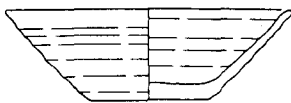

704



705

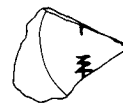

706



707



708



709



17. 出羽国

710

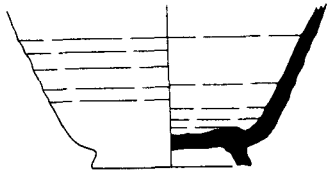

711

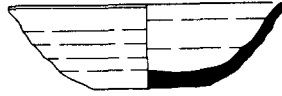

712

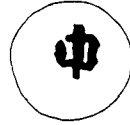

713



714



715



716



717



718



719



720



721



722

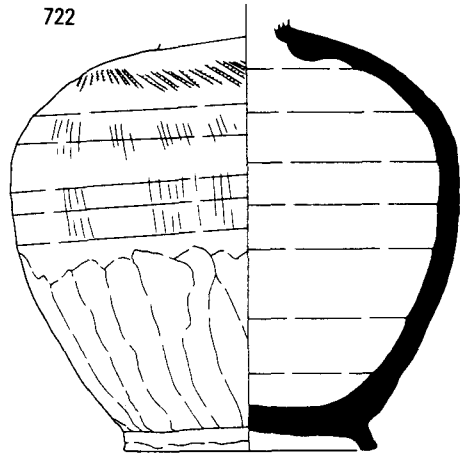

723



724



725



17. 出羽国

726

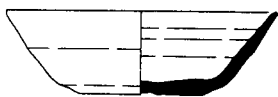

727



729

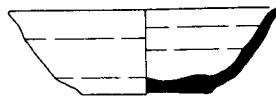

728



730



731



732



733



735



734



736



738

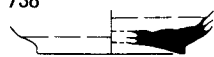

厨

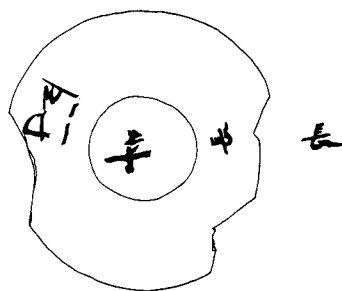

737

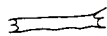

739

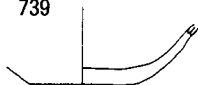

740



741

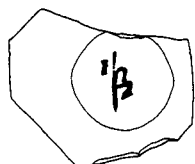

17. 出羽国

742



743



744

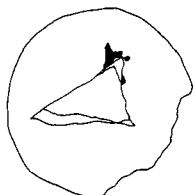

745



746



747



748



749



750



751



752



753



754

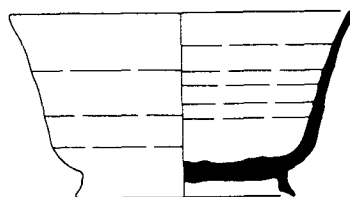

755

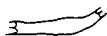

756



757



758

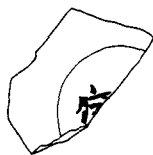
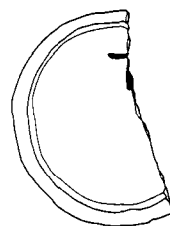

759



760



761



762



763



17. 出羽国

764



765

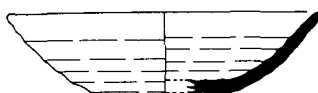

766

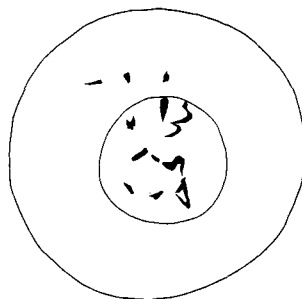

767



768



769

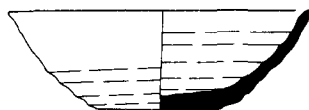

770



771



772

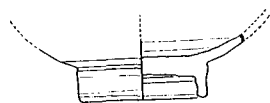

774



773

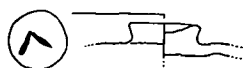

18. 加賀国

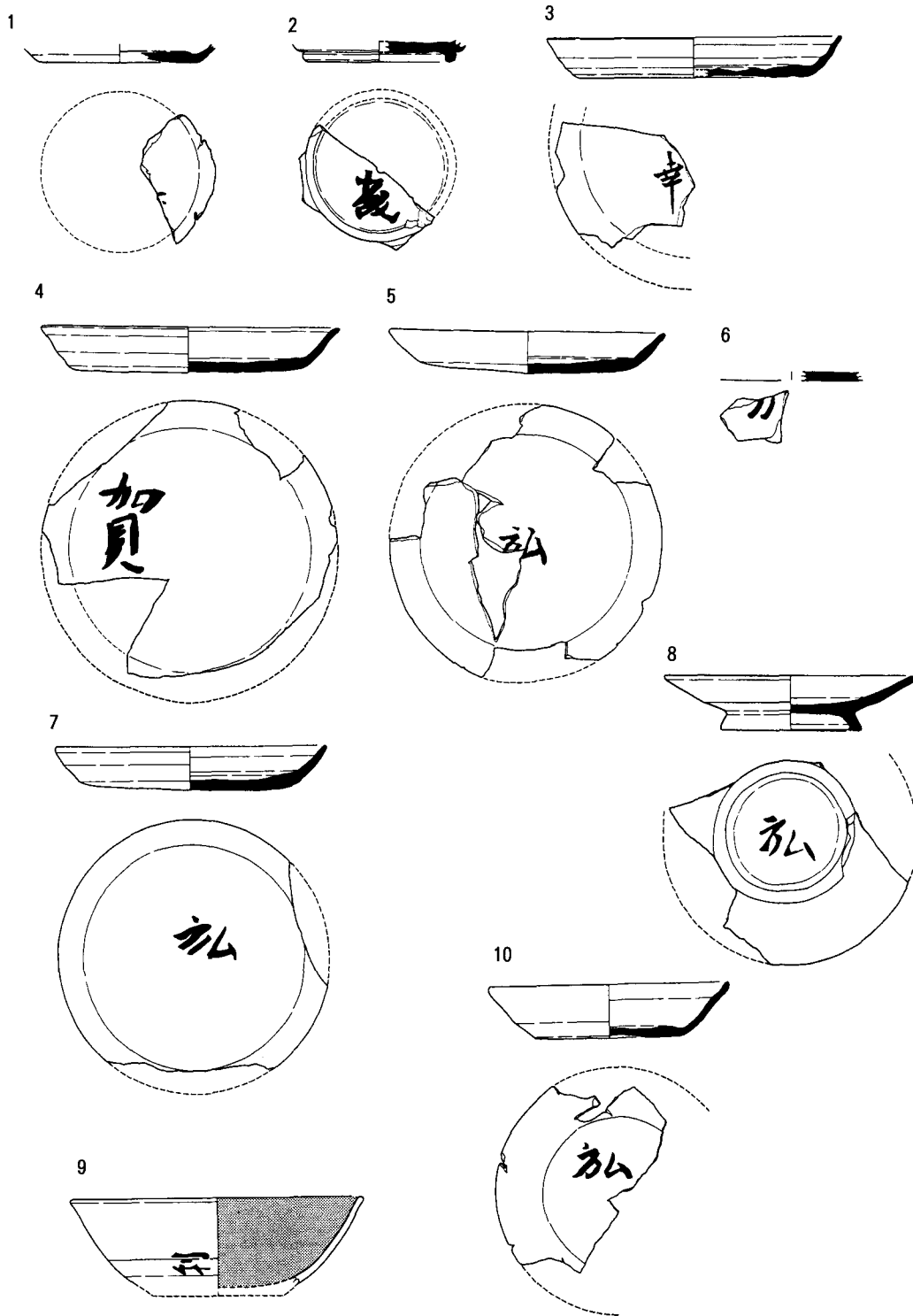

18. 加賀国

11

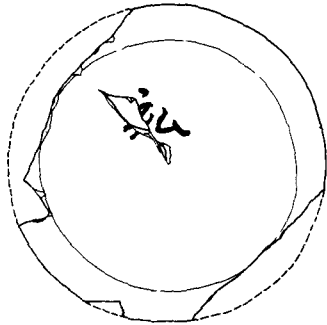
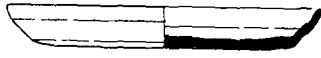

12

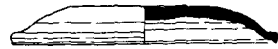
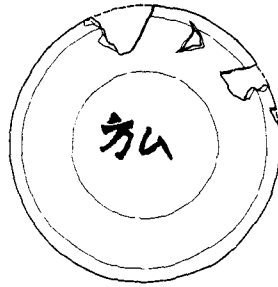

13

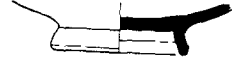

14

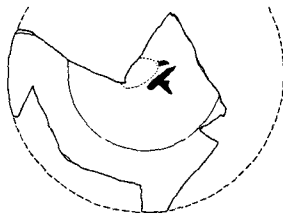

15

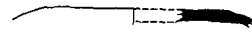

16

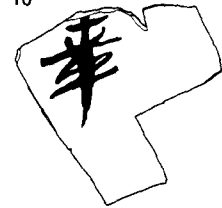

17

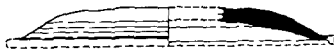
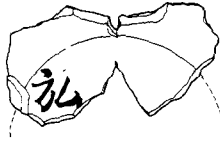

18

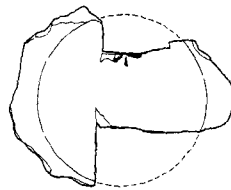

19

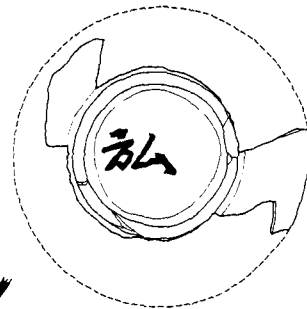

20

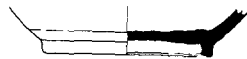

21

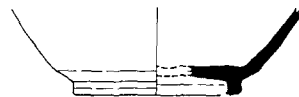

18. 加賀国

22

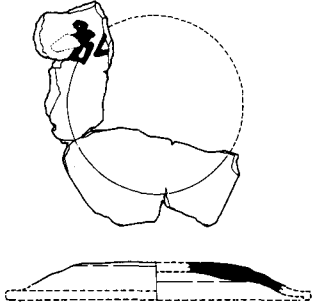

23

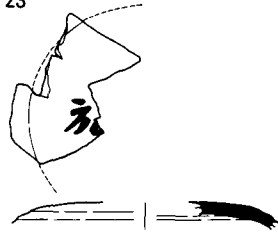

24

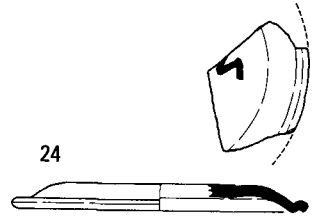

25

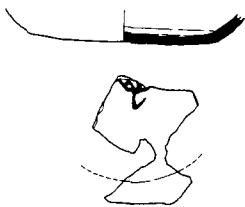

26

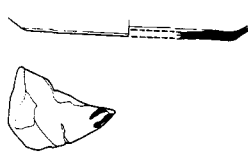

27

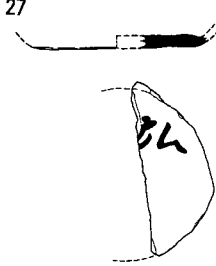

28

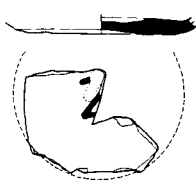

29

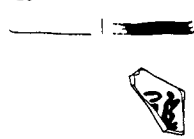

30

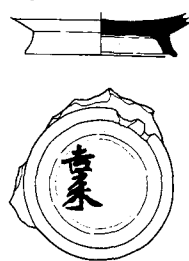

31



32

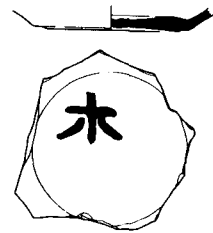

33



34

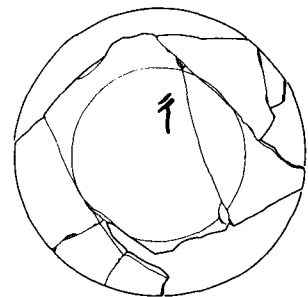
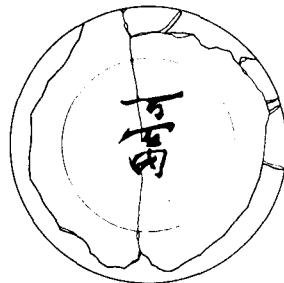

18. 加賀国

35

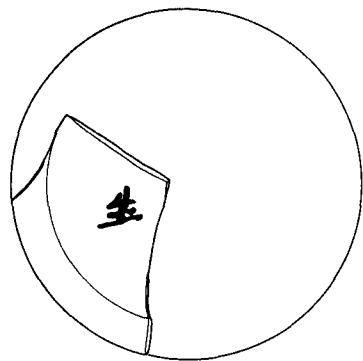

36



37



38

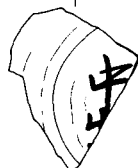

39



40



41



42

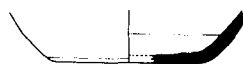

43



44

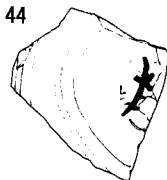

45

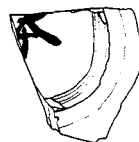
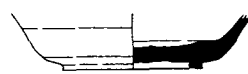

46

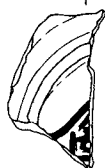

48

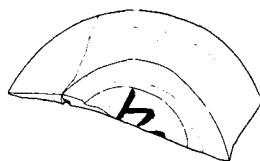

49



18. 加賀国

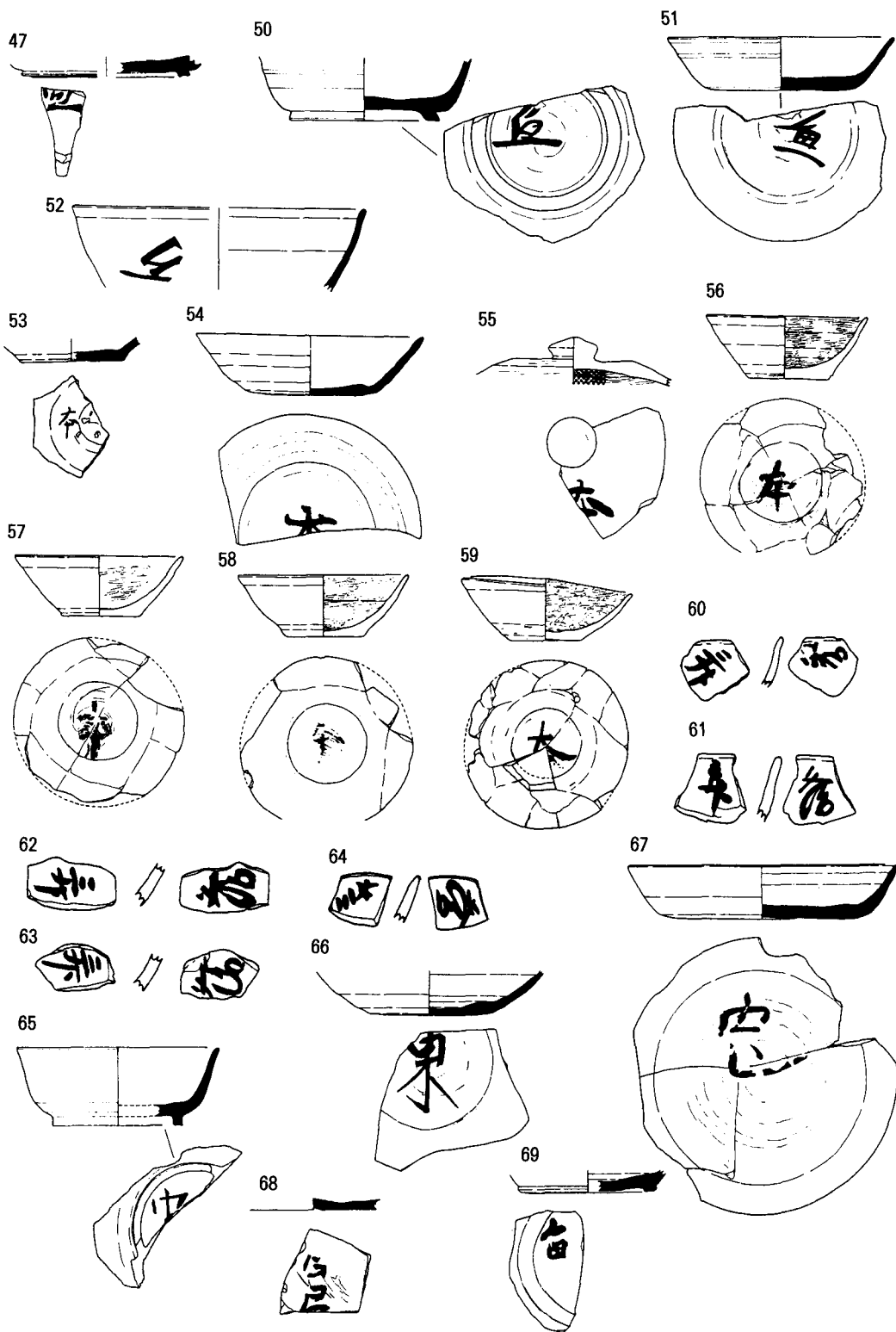

18. 加賀国

70



72



73



71

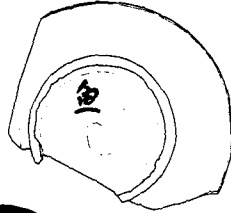
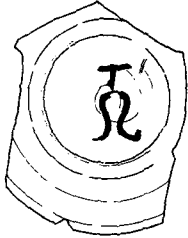
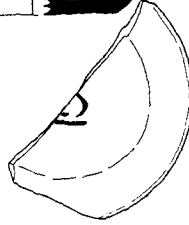

75



74



76



77

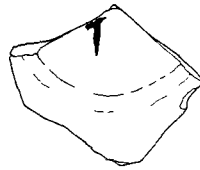
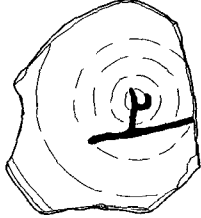

78



79



82



80

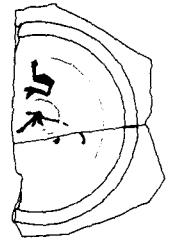
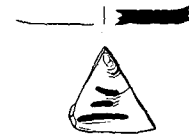

81



83



84

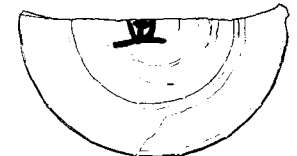
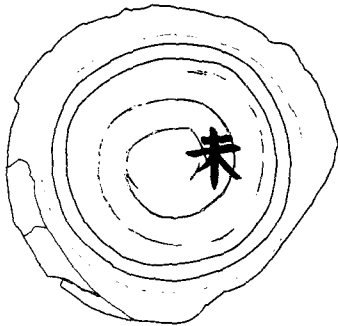

19. 越中国

20. 越後国

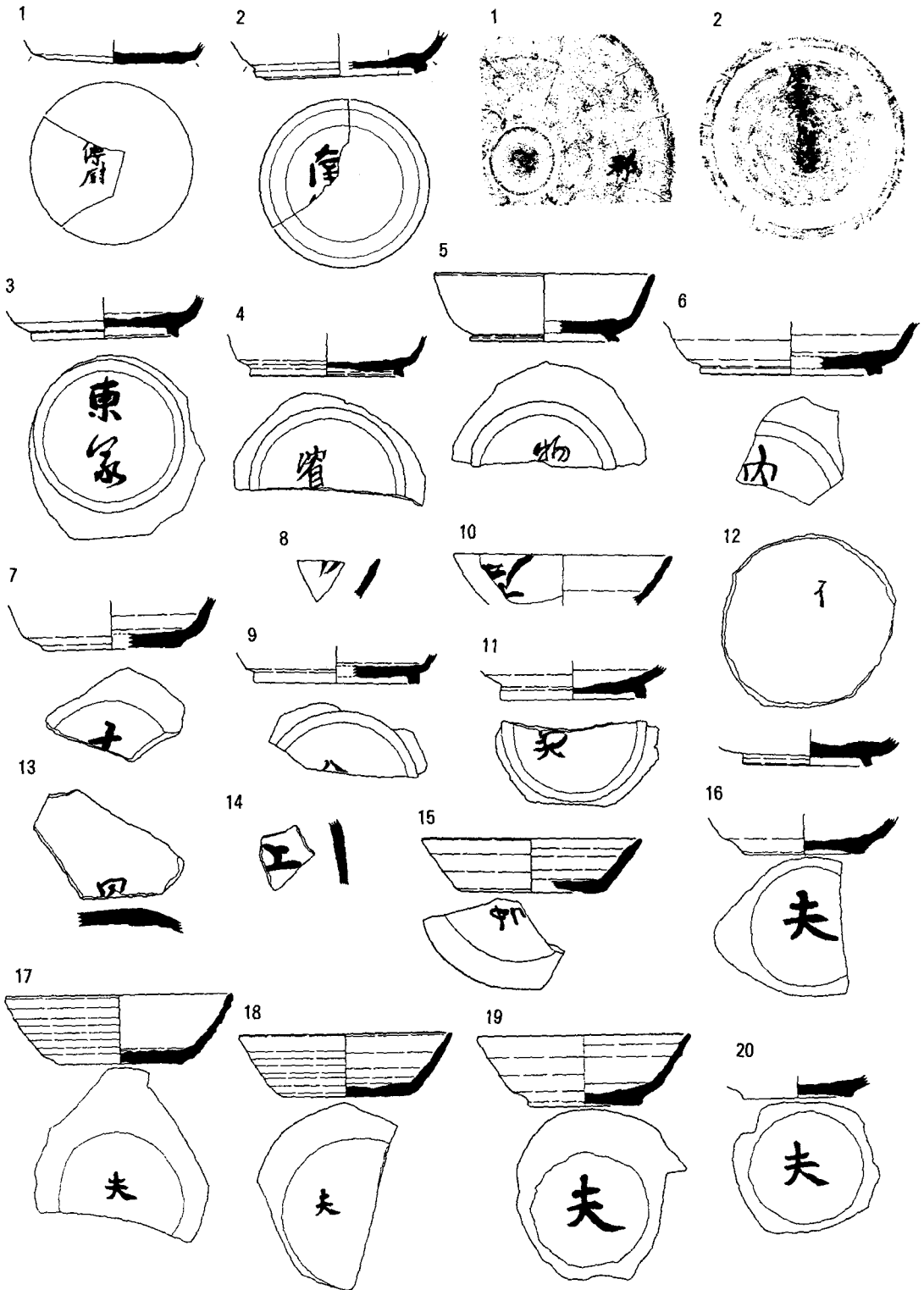

20. 越後国

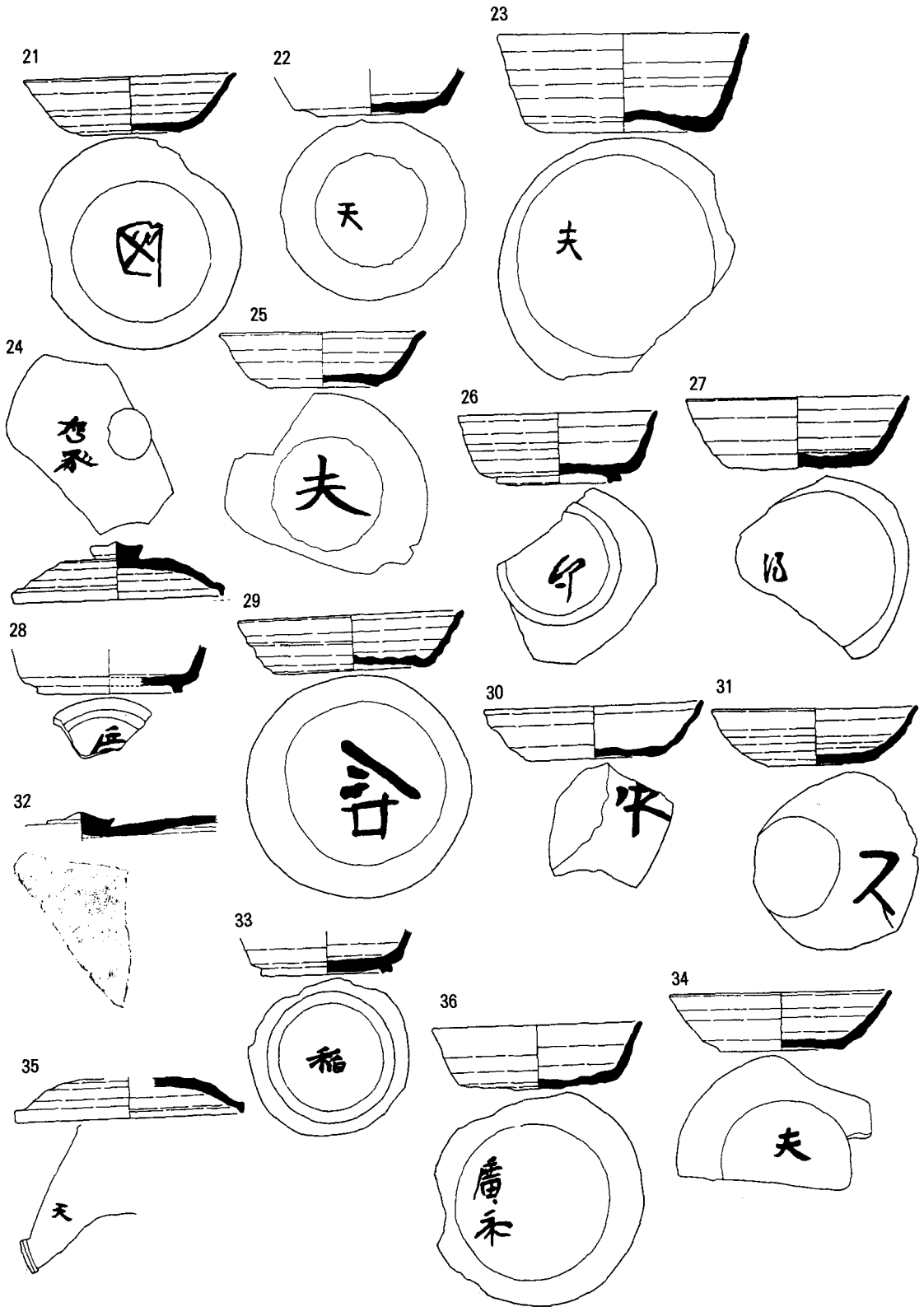

21. 佐渡国

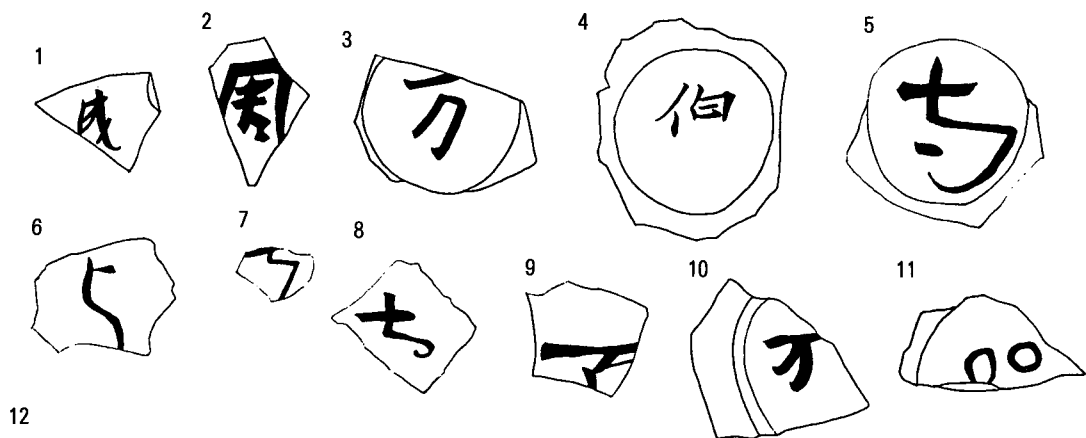

22. 丹波国

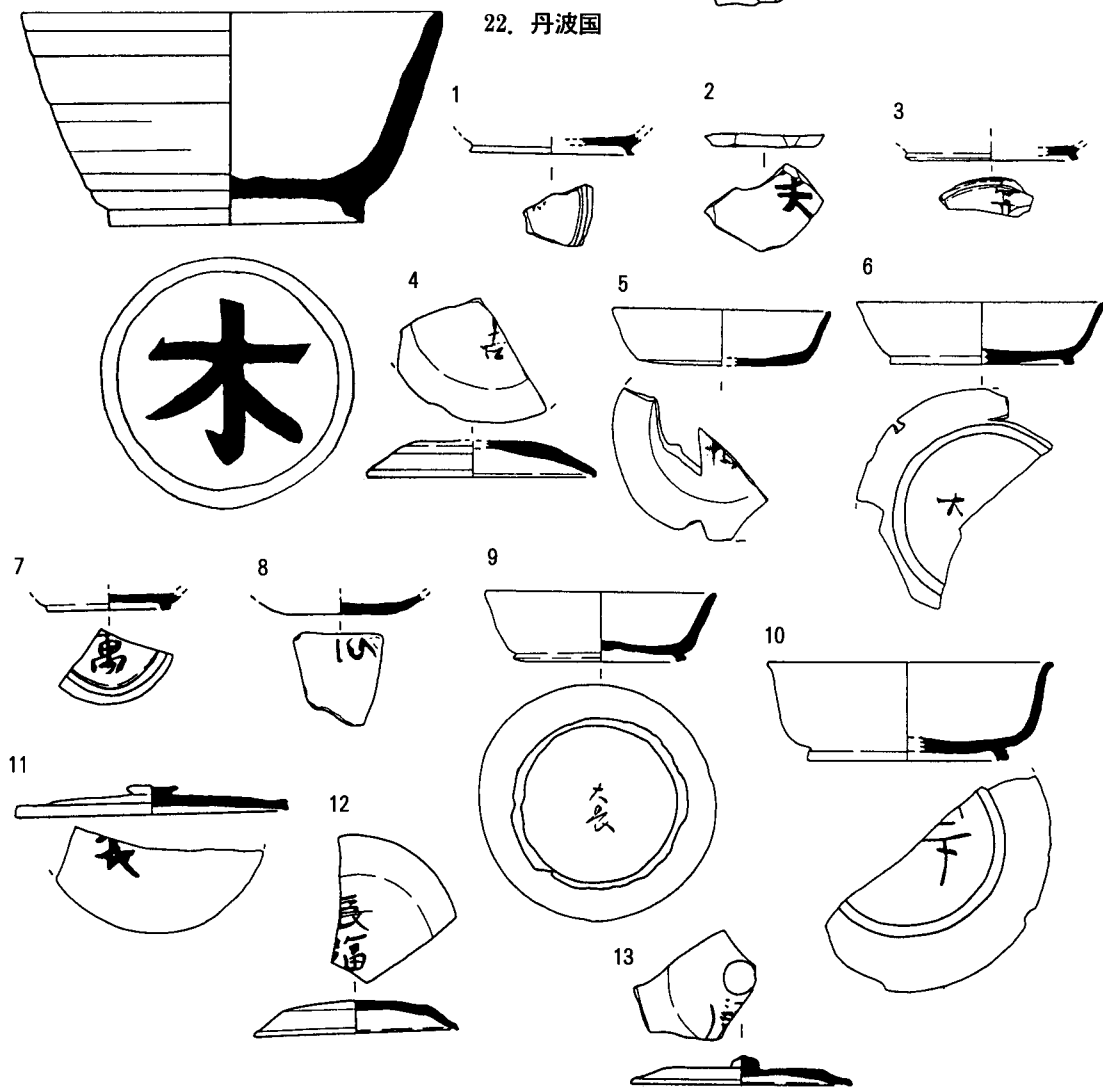

22. 丹波国

14

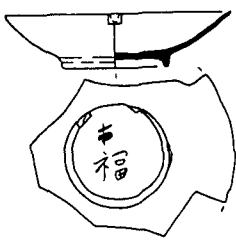

15

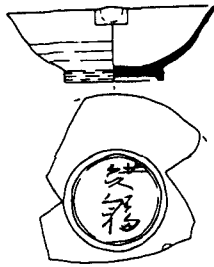

16

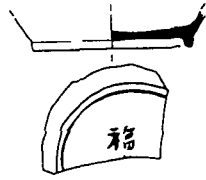

17

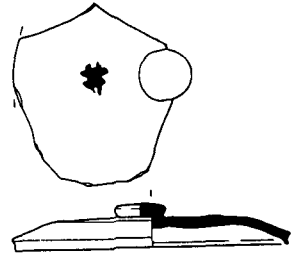

18

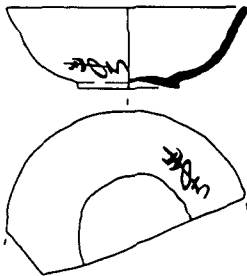

19



21

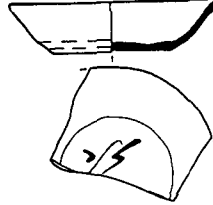

22

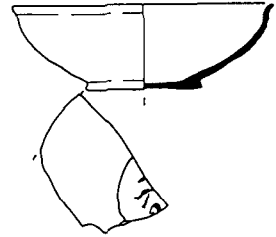

20

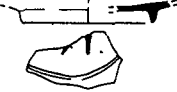

25

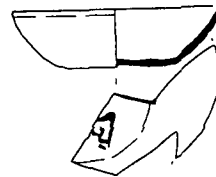

26

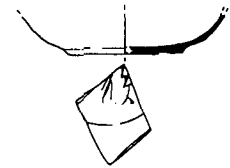

23

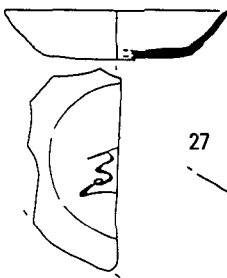

24

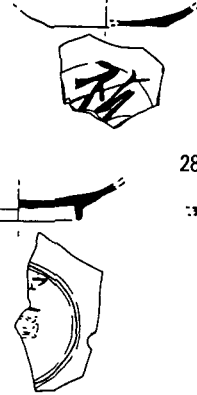

27

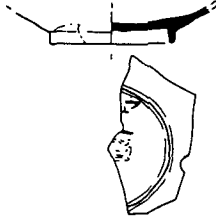

28



29

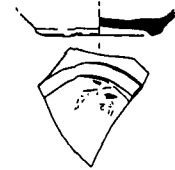

30

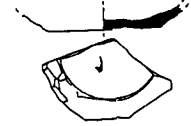

23. 丹後国

1



2



1

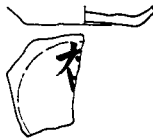

3



2

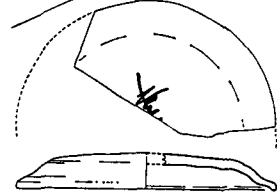

4

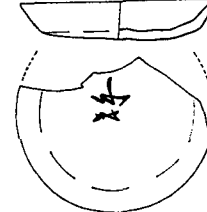

24. 但馬国

3

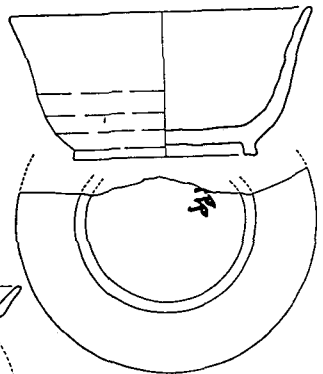

26. 伯耆国

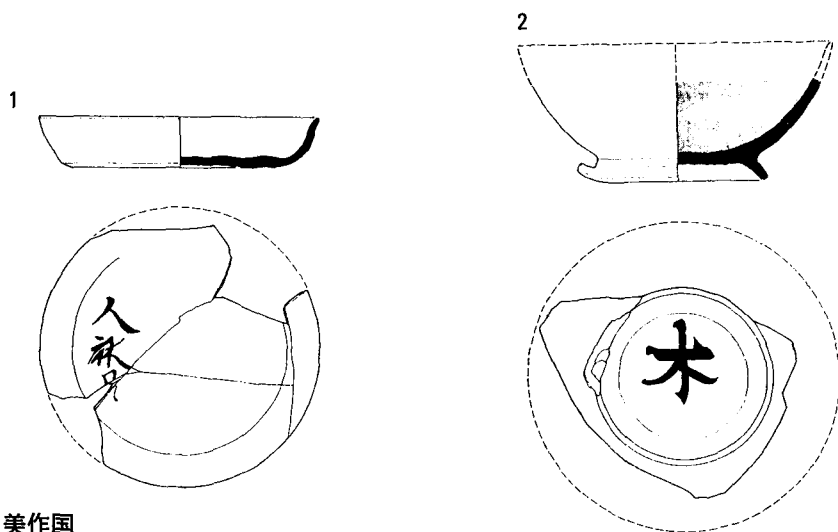

28. 美作国

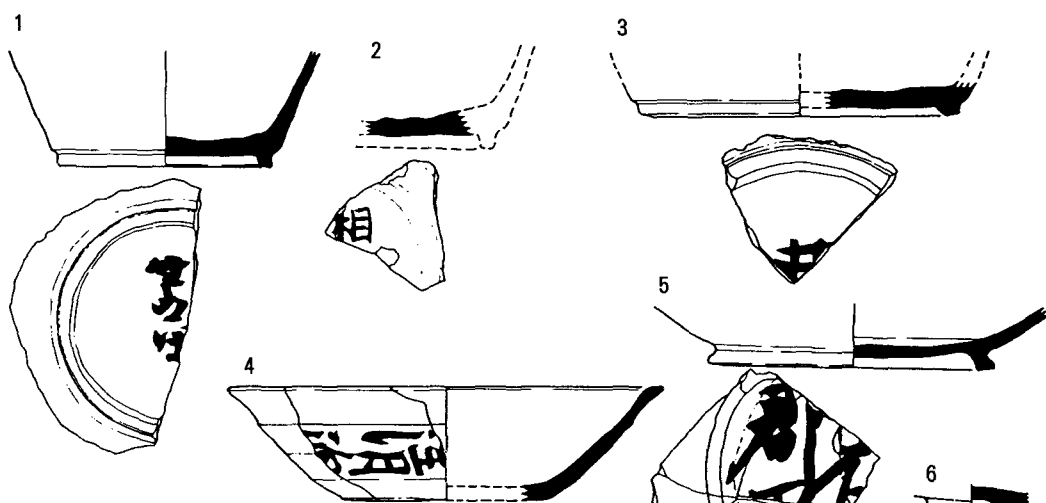

29. 備後国

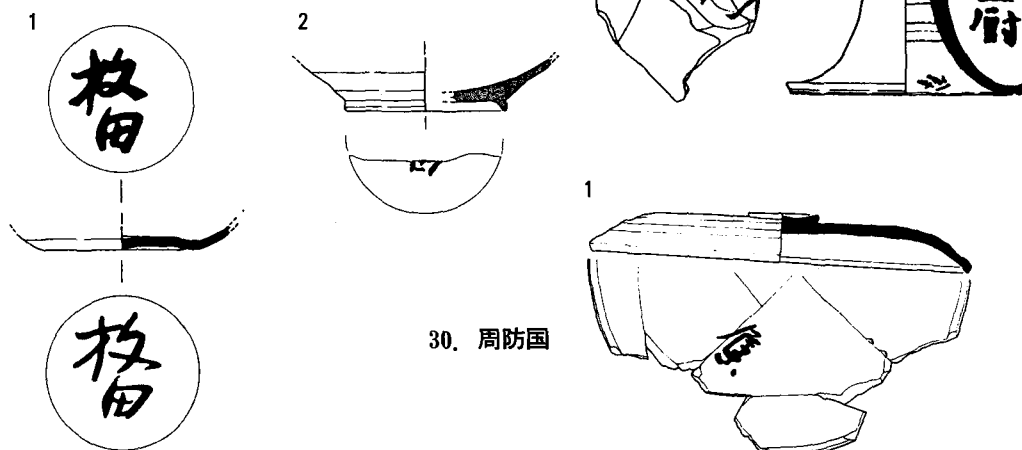

30. 周防国

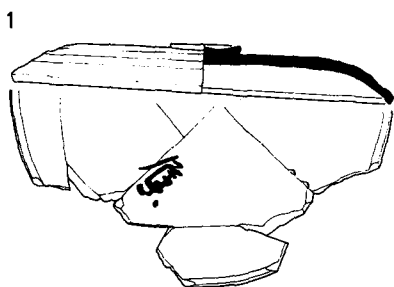

30. 周防国

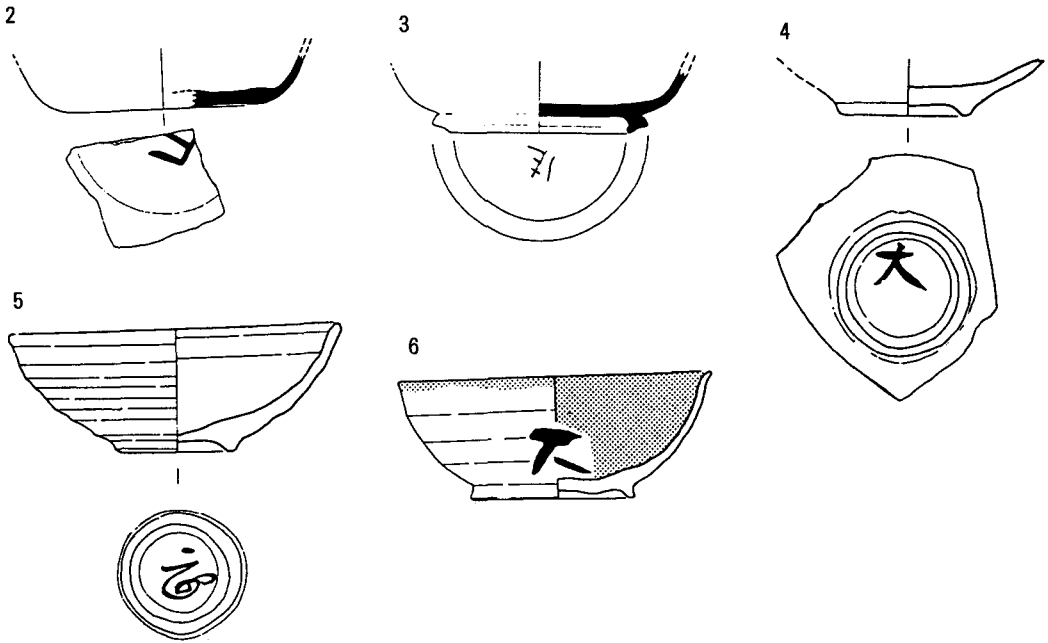

31. 長門国

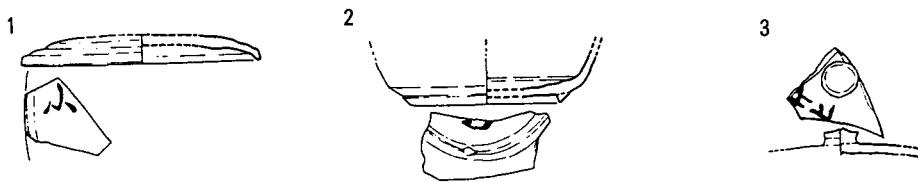

32. 紀伊国



33. 讃岐国

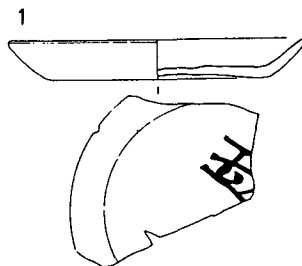

34. 大宰府

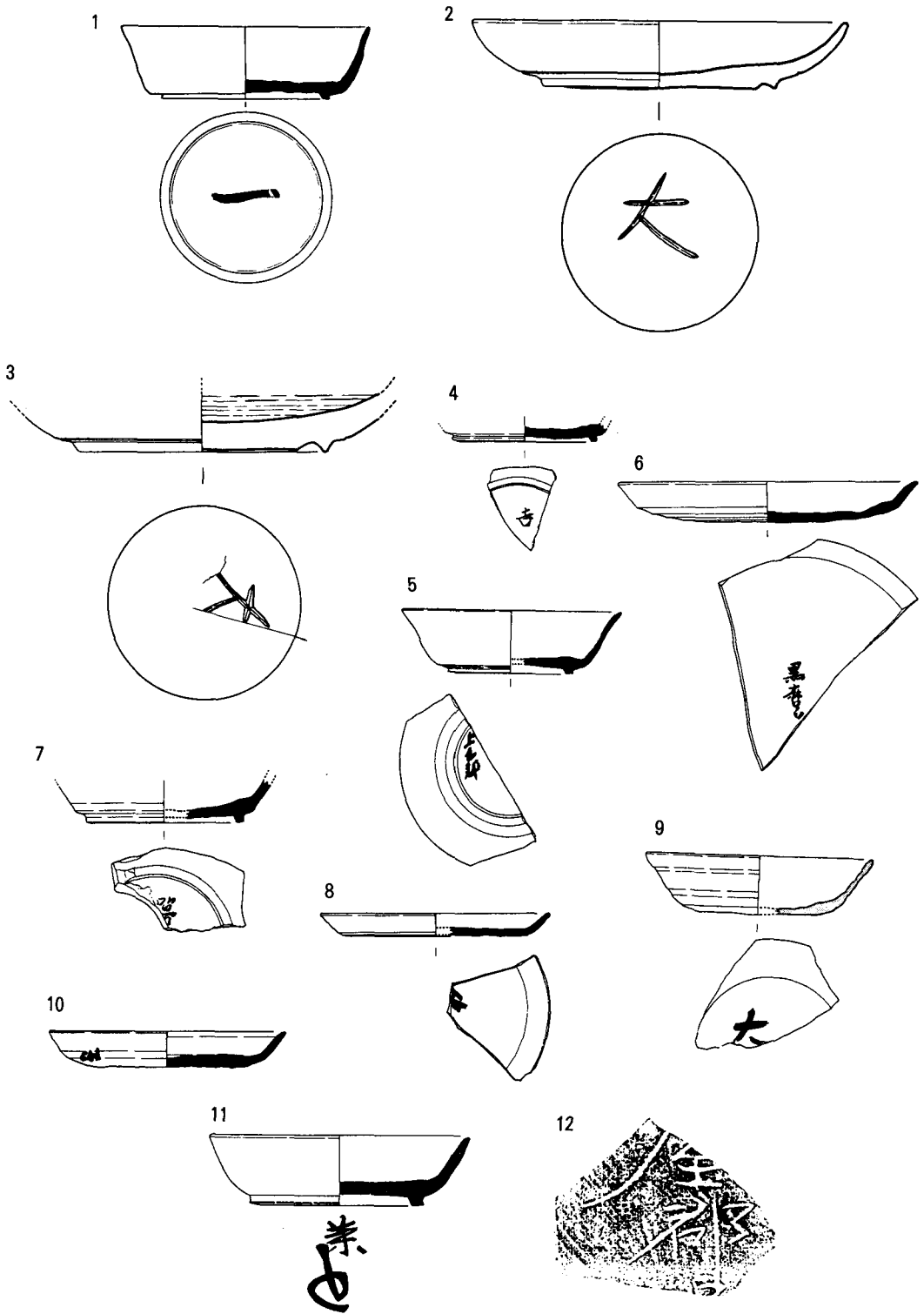

34. 大宰府

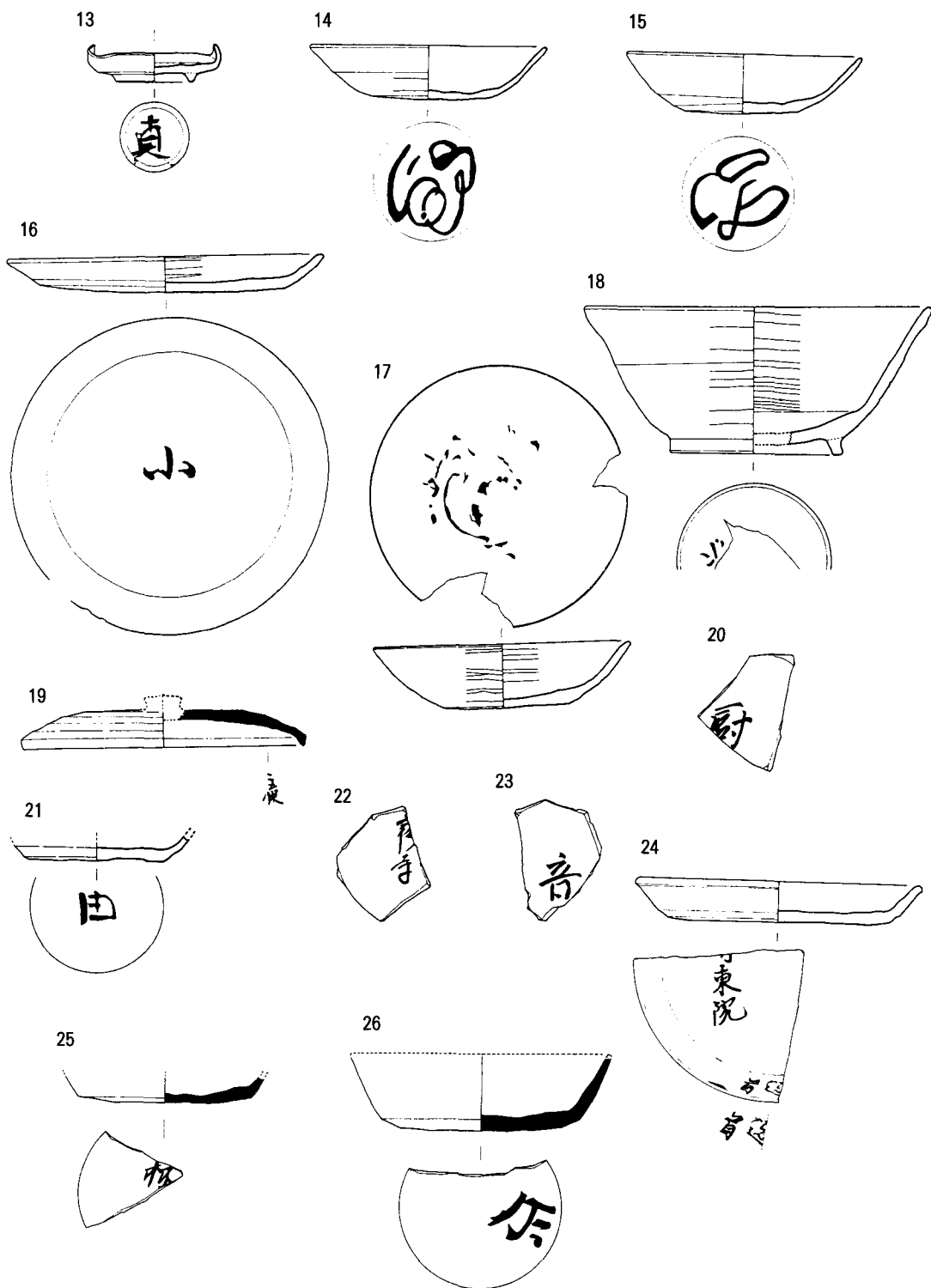

34. 大宰府

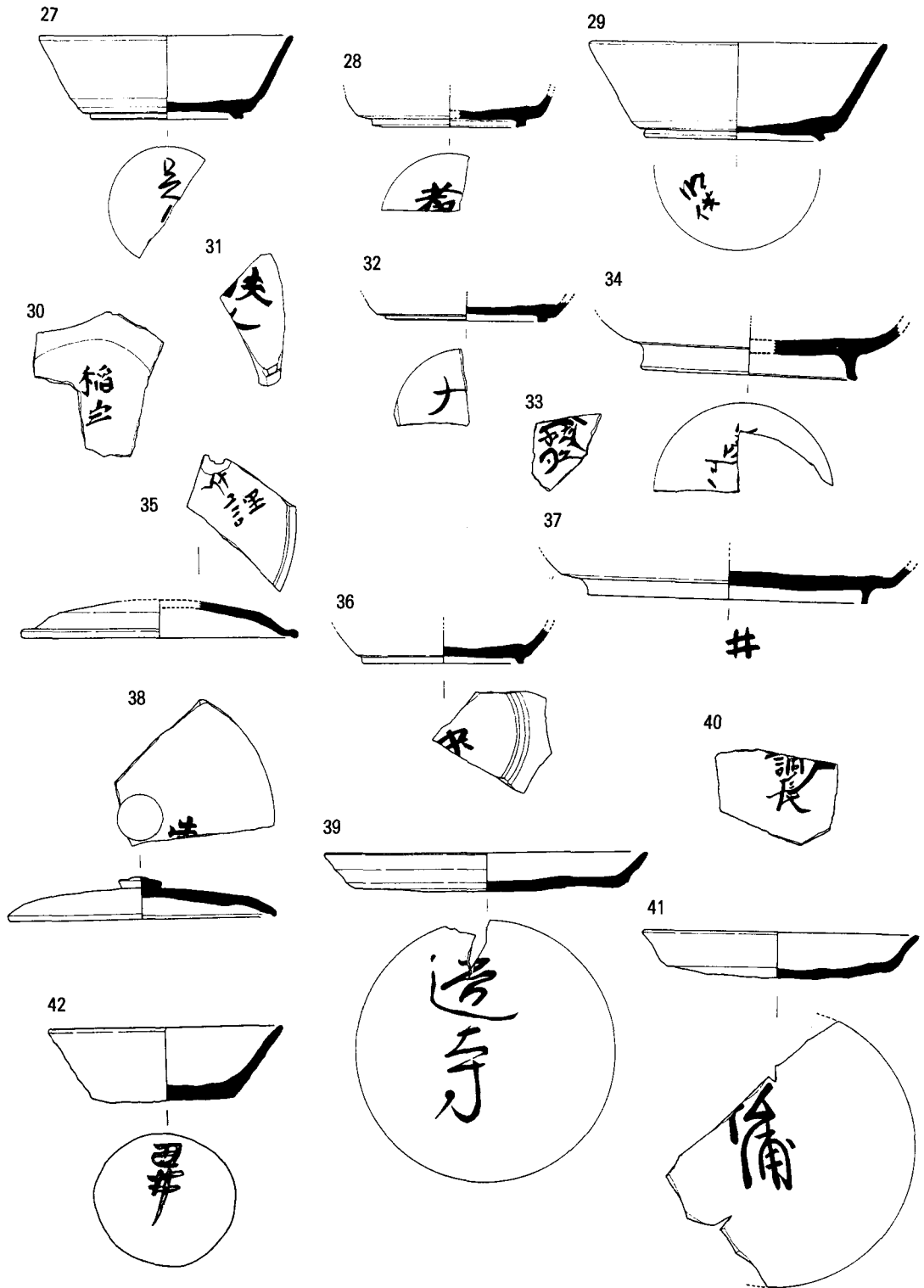

34. 大宰府

43

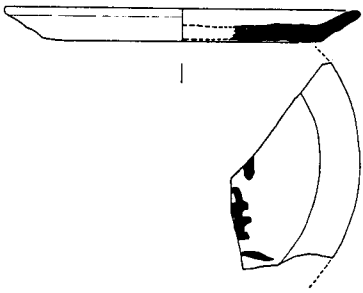

44

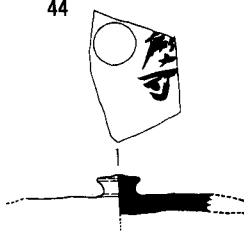

45

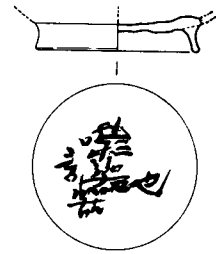

46

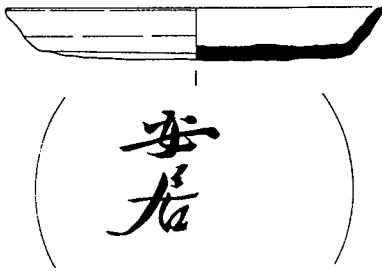

47

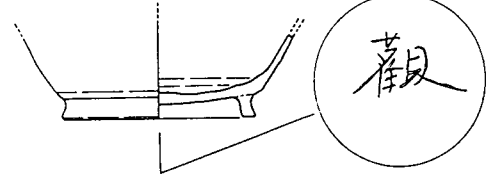

48

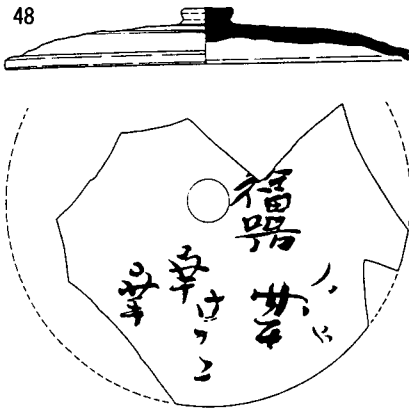

49

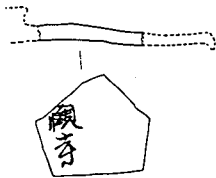

50

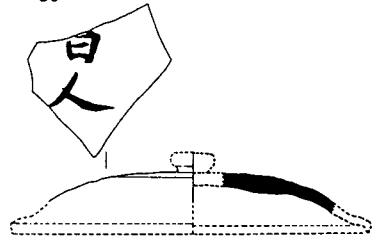

51

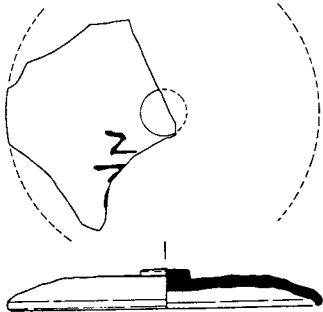

52

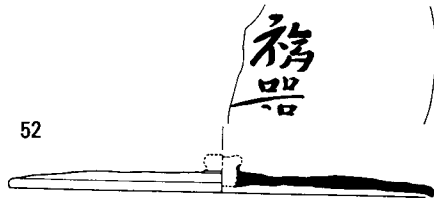

53

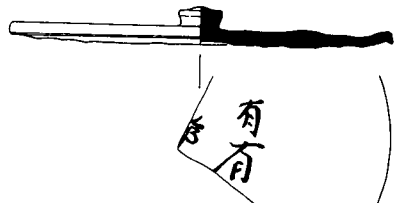

34. 大宰府

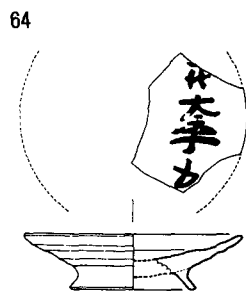
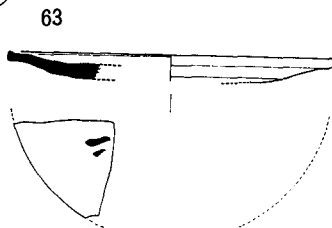
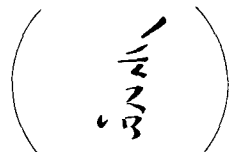
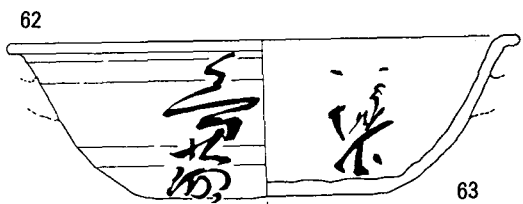
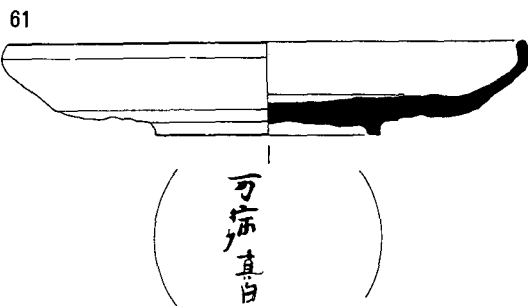
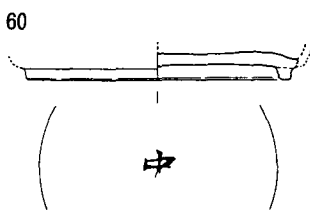
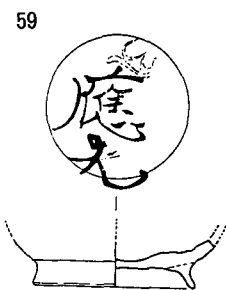
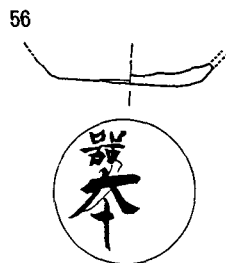
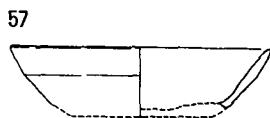
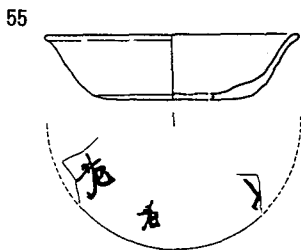

34. 大宰府

65

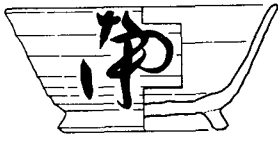

66

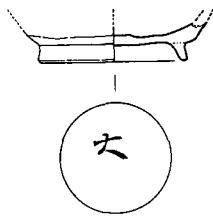

67

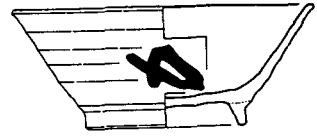

68

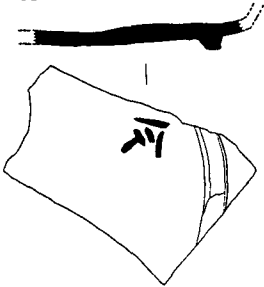

69

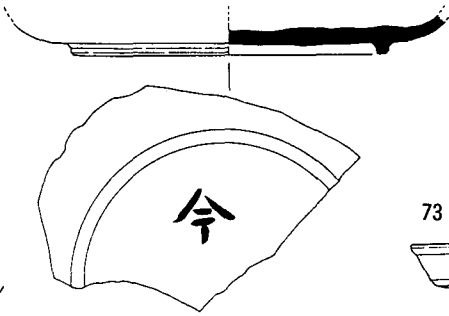

70

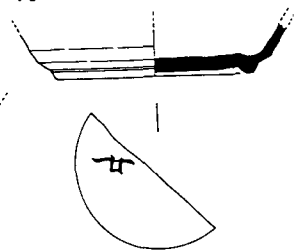

71

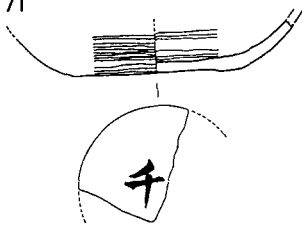

72

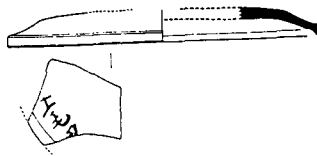

73

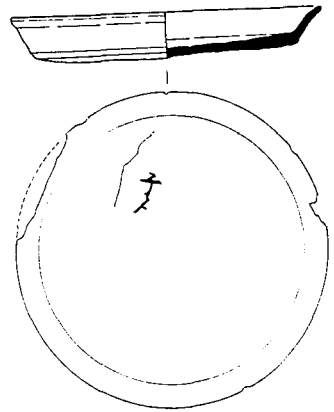

74

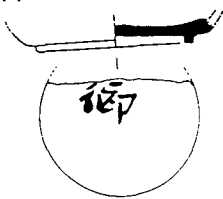

75

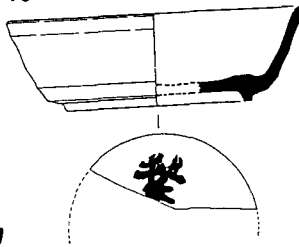

77

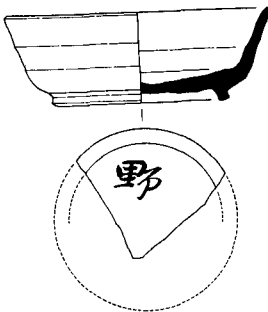

76

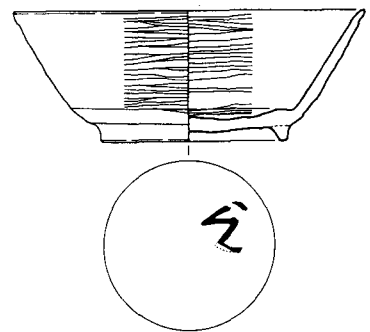

34. 大宰府

78

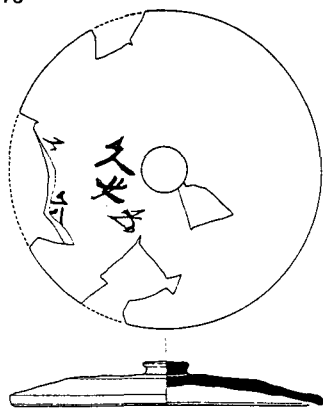

79



81



80

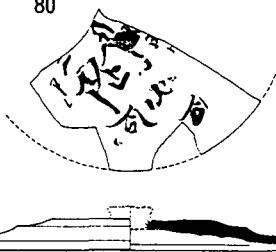

83



84

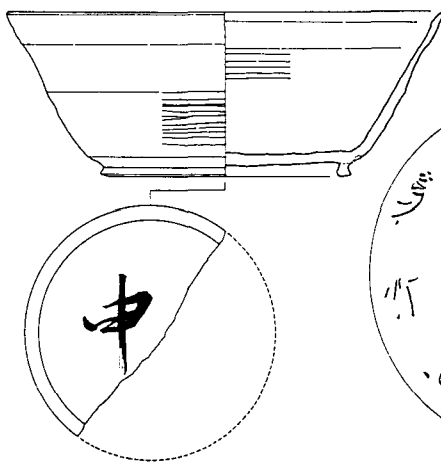

82

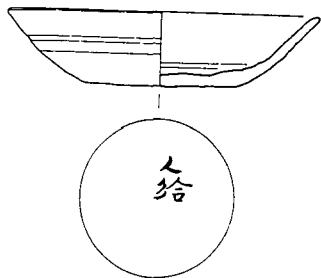

85

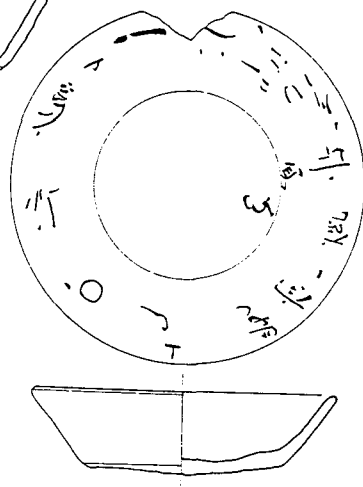

86

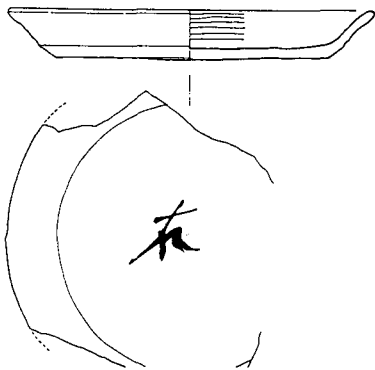

87



34. 大宰府

88

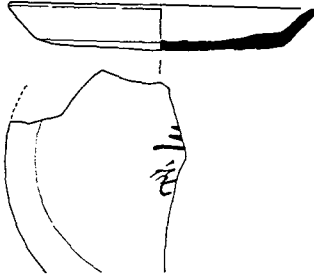

89

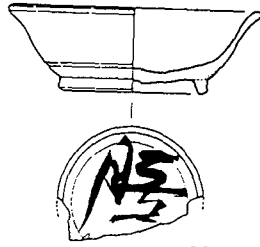

90

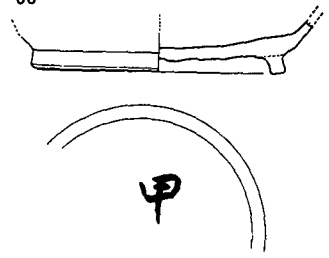

94



91



92

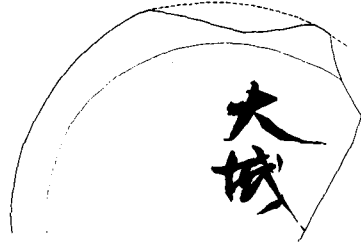

93

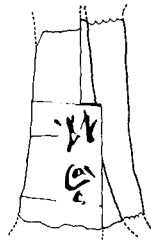

95

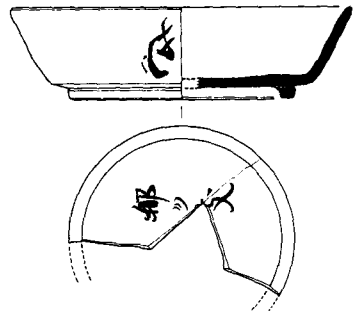

96

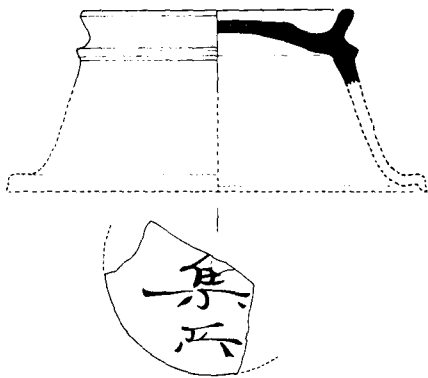

97

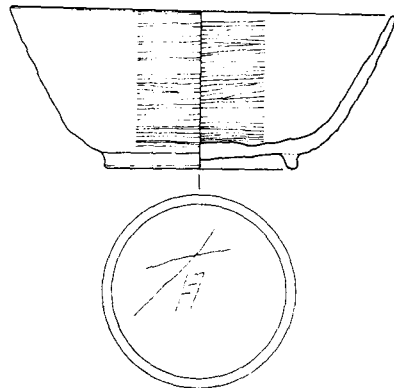

34. 大宰府

98

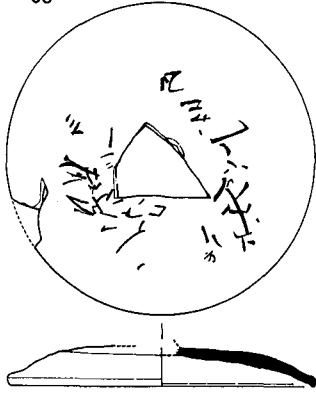

100

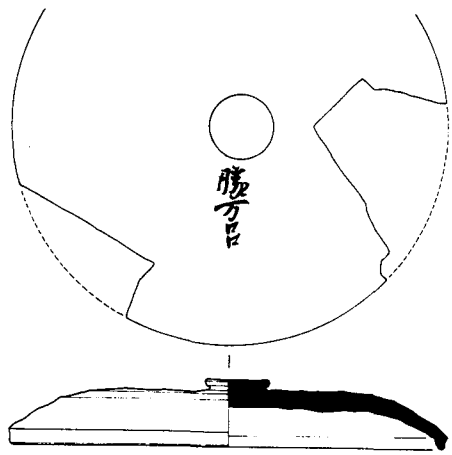

99

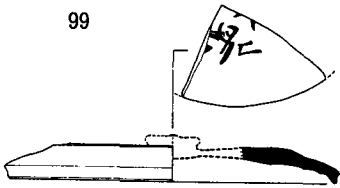

101

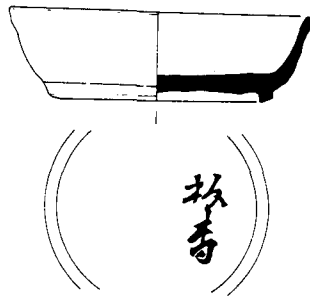

102

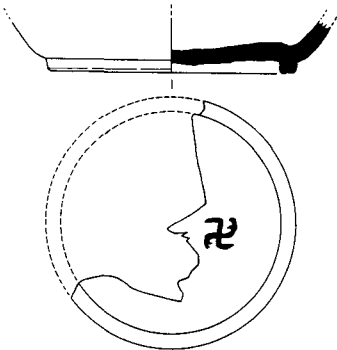

104

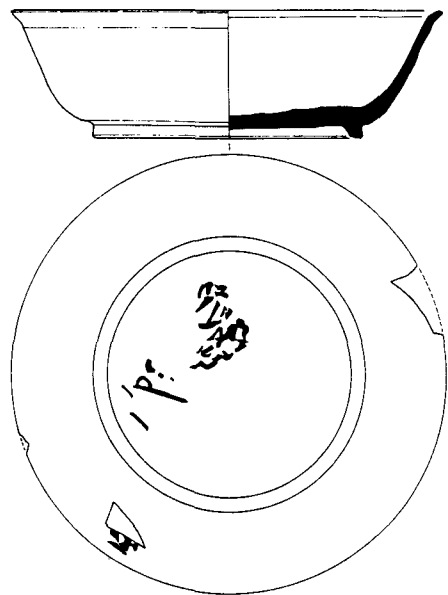

103

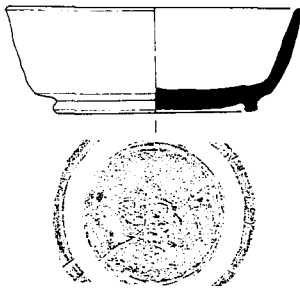

34. 大宰府

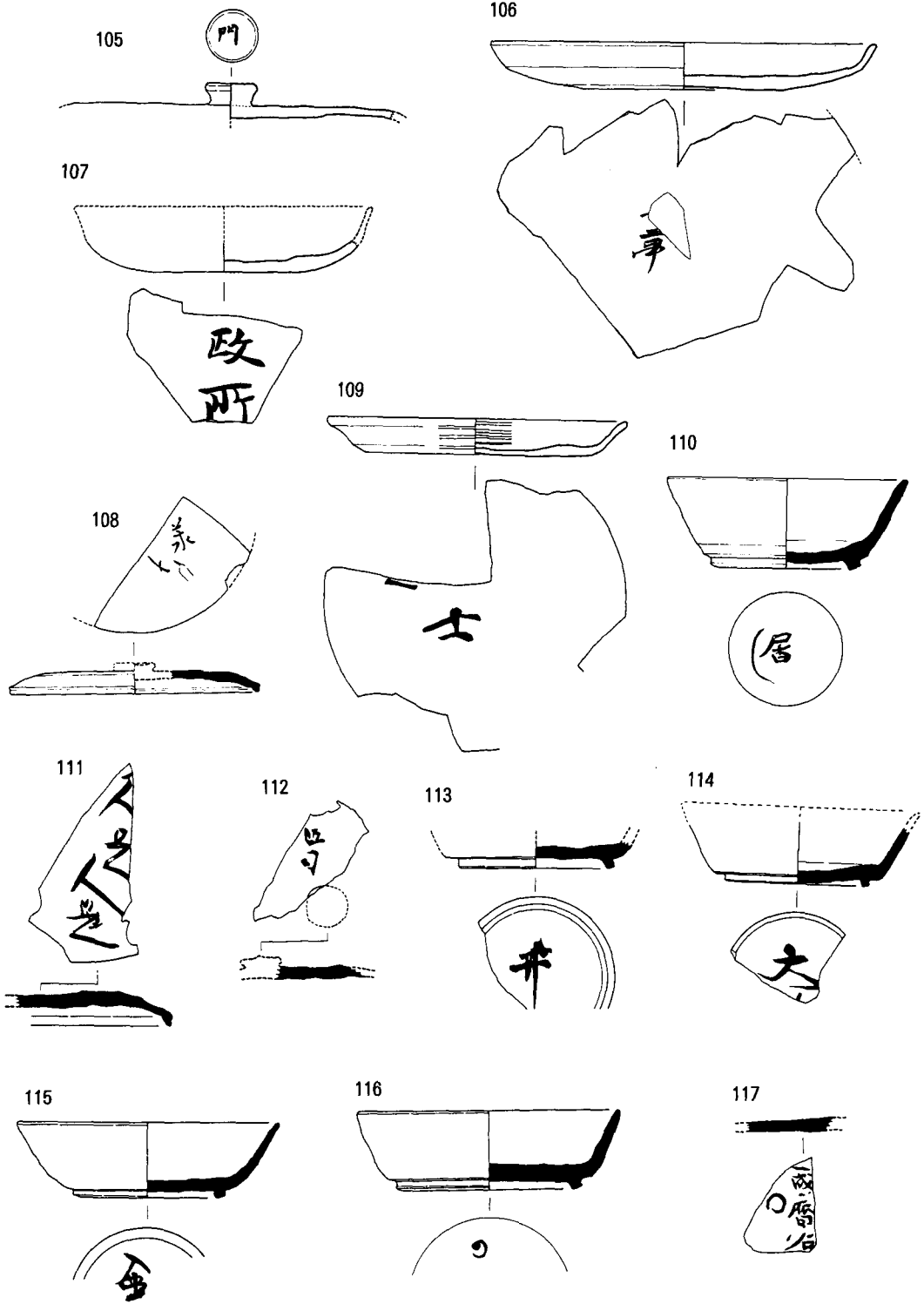

34. 大宰府

118

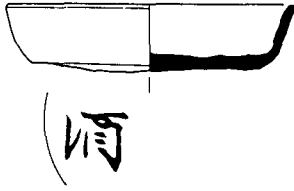

119

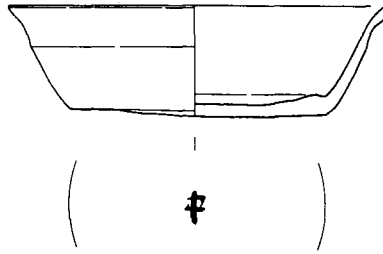

120

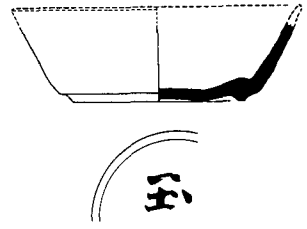

121



123



122



124

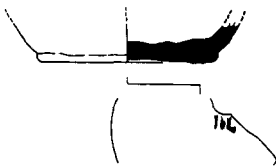

125

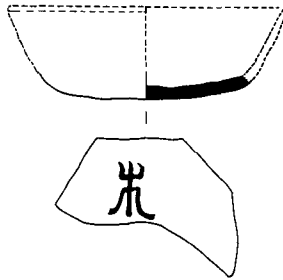

126

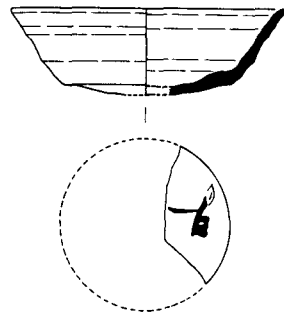

127

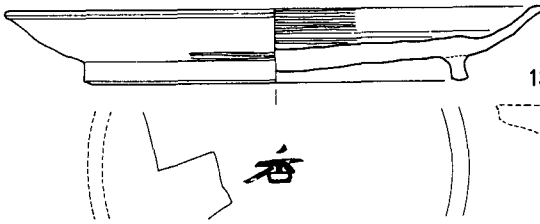

131

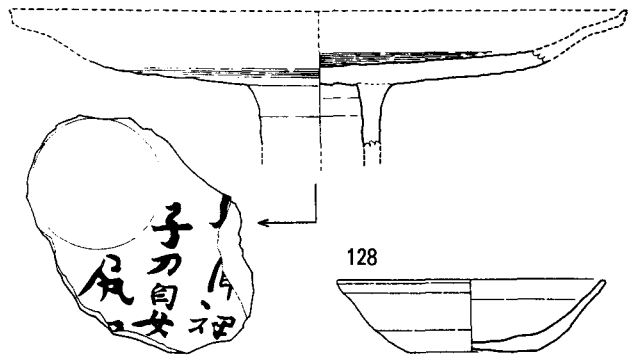

129

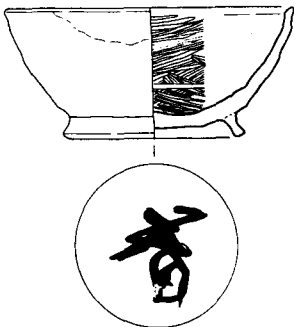

128

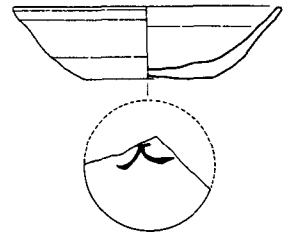

130



子刀自女
石

34. 大宰府

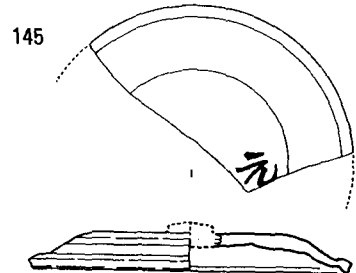
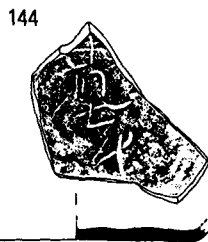
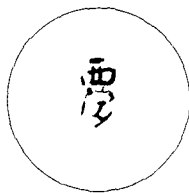
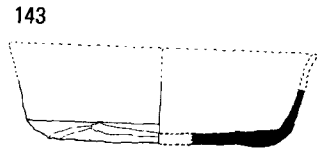
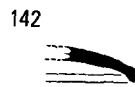
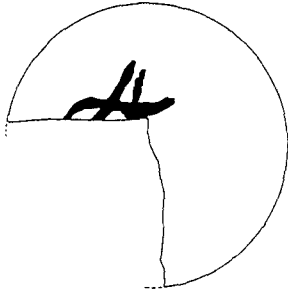
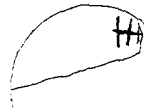
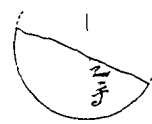
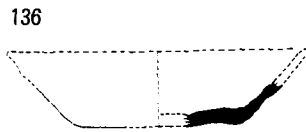
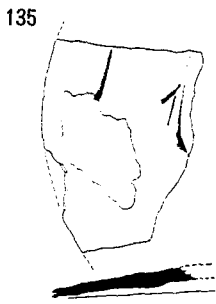
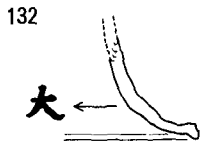

34. 大宰府

146

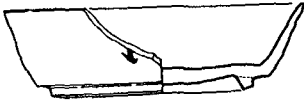

148



149

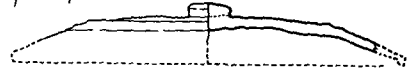
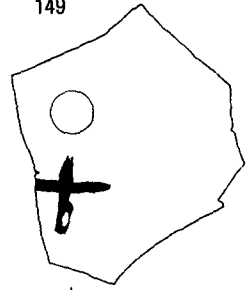

147

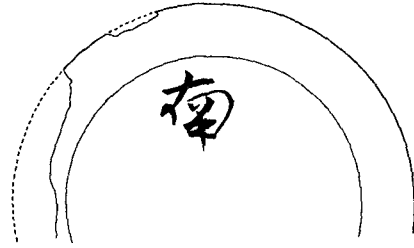
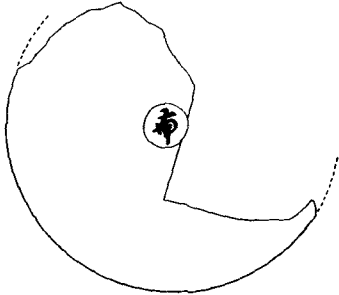

154



155

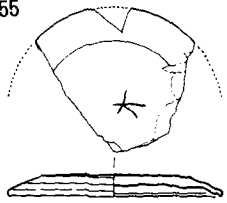

150



159

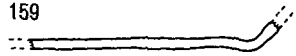

151



152



153

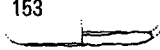

156



157

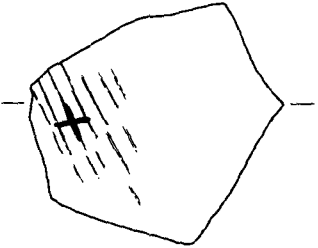

160



158

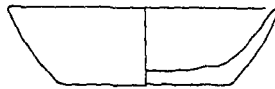

161

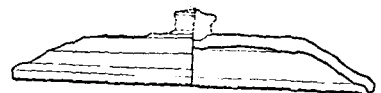
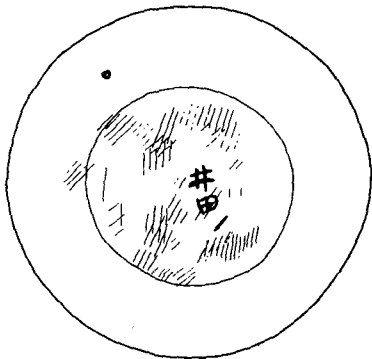
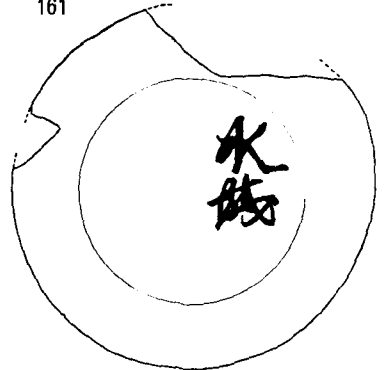

35. 筑後国

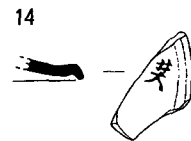
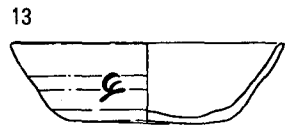
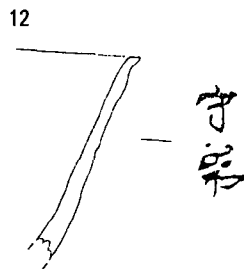
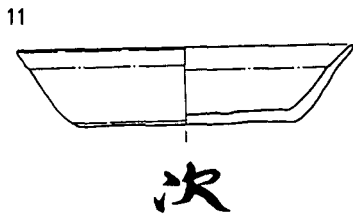
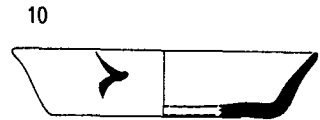
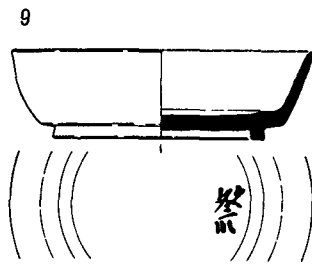
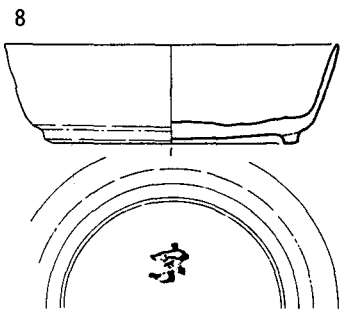
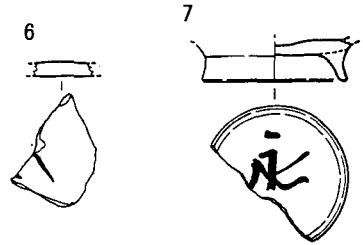
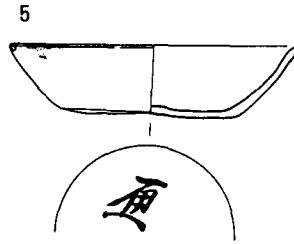
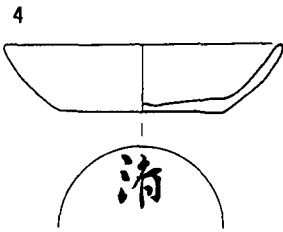
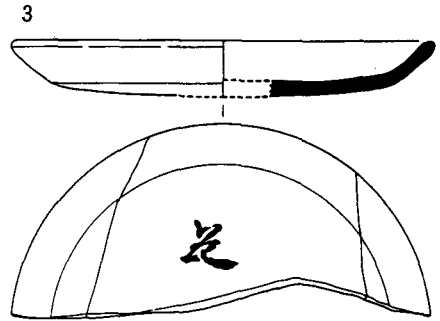
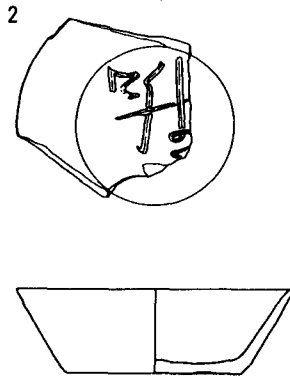
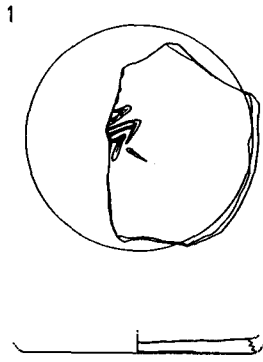

36. 肥前国

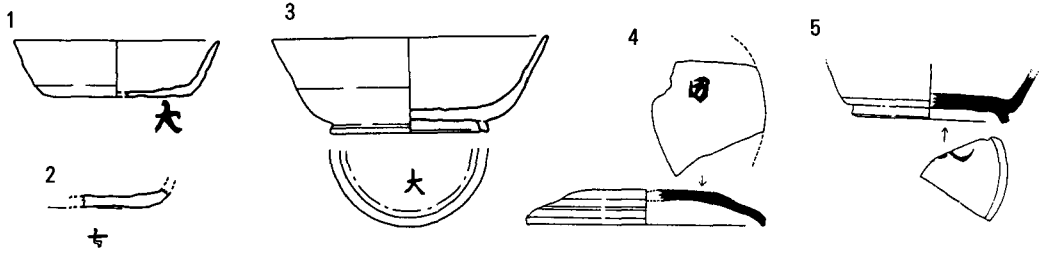

37. 大隅国

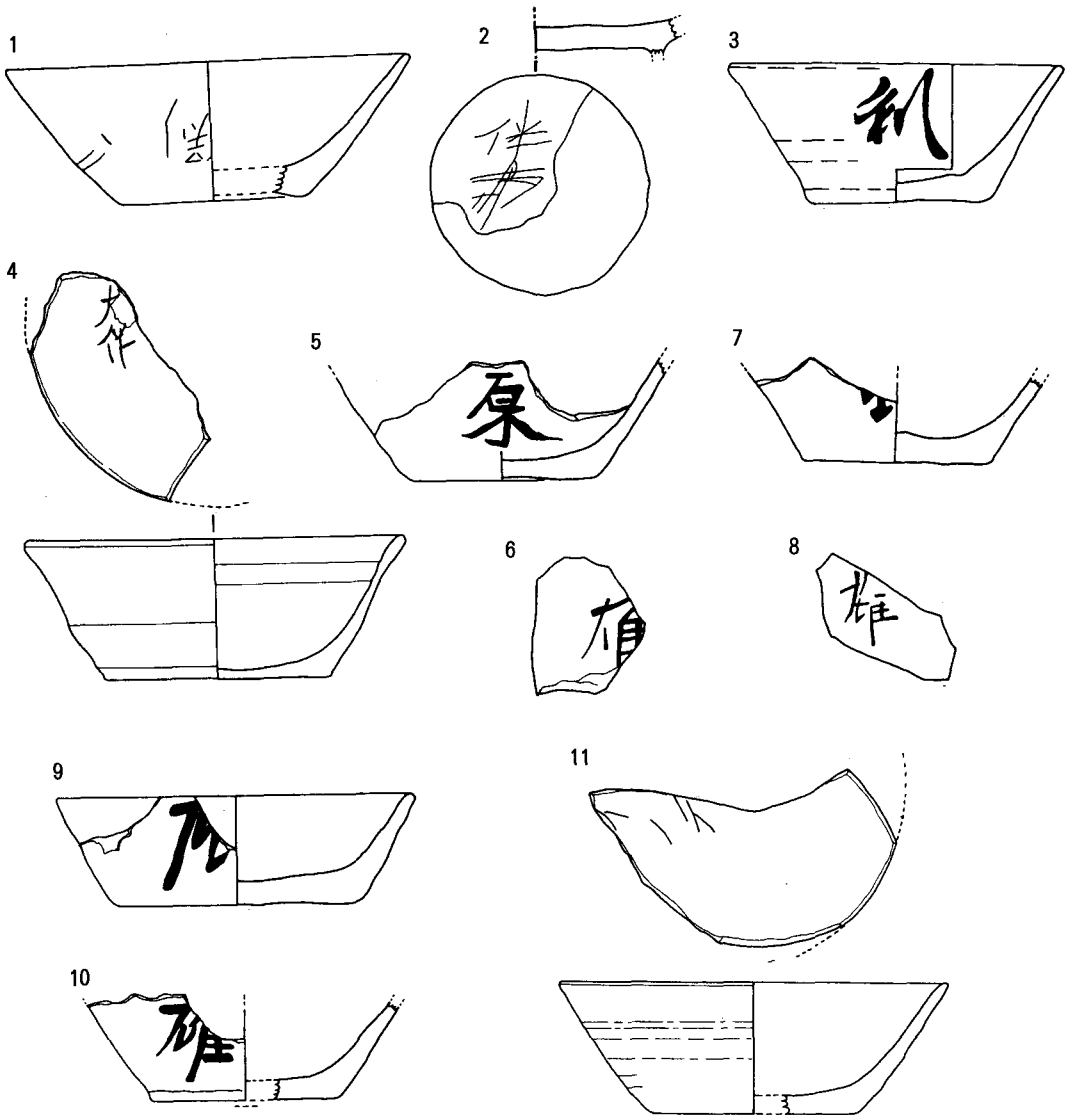

37. 大隅国

12

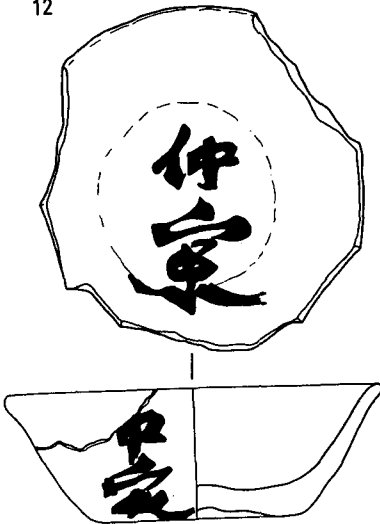

13

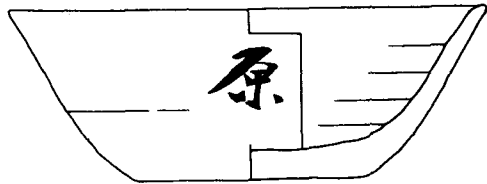

14

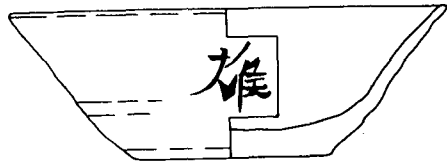

15

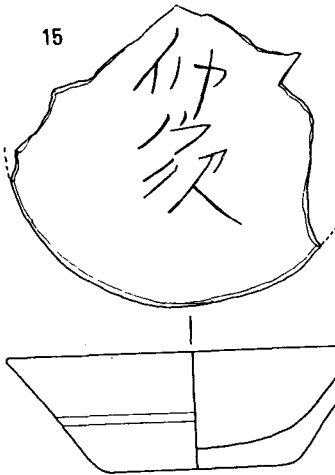

16

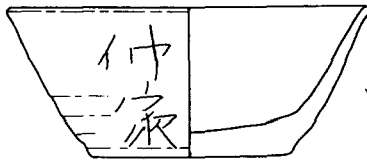

17



18



19

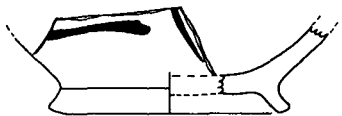

20



21



22

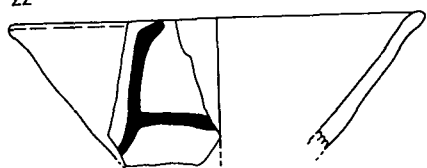

23



24



25

